



Für alle Produkte in der Einkaufsinformation  
ist ab dem 01.01.2023 ein **Teuerungs-  
Zuschlag von 12,5 %** auf die Preise  
zu berücksichtigen!

(Preise zzgl. MwSt. sind unverbindliche Verkaufspreise.)

# Einkaufsinformation 2023 Markt Deutschland

# Für alle HOPPE Tür- und Fenstergriffe ...





<b>Allgemeine Informationen</b>	S. 4	<b>1</b>
<b>Beschlaglösungen für Innentüren</b>		
 Innentür-Garnituren	S. 13	<b>2</b>
 Feuerschutz-(Antipanik-)Innentür-Garnituren	S. 197	<b>3</b>
 Schiebetür-Sets und -Muscheln	S. 183	<b>4</b>
<b>Beschlaglösungen für Außen-/Wohnungsabschluss-Türen</b>		
 Bügelgriffe	S. 299	<b>5</b>
 Schutz-/Schlüsselrosetten	S. 341	<b>6</b>
 Halbgarnituren	S. 365	<b>7</b>
 Profiltür-Schutzbeschläge	S. 391	<b>8</b>
 Profiltür-Garnituren	S. 407	<b>9</b>
 Rauchdichte-(Antipanik-)Profiltür-Schutzbeschläge	S. 463	<b>10</b>
 Feuerschutz-/Rauchdichte-(Antipanik-)Profiltür-Garnituren	S. 473	<b>11</b>
 Schutzbeschläge	S. 499	<b>12</b>
 Feuerschutz-(Antipanik-)Schutzbeschläge	S. 555	<b>13</b>
 Kombi-Schutzbeschläge	S. 619	<b>14</b>
<b>Beschlaglösungen für Fenster und Balkon-/Fenstertüren</b>		
 Fenstergriffe	S. 645	<b>15</b>
 Balkon-/Fenstertür-Garnituren und -Griffe	S. 721	<b>16</b>
 Parallel-Schiebe-/Kipptür-Griffe	S. 743	<b>17</b>
 Hebe-Schiebetür-Garnituren	S. 755	<b>18</b>
<b>Mechatronische Beschlaglösungen für Smart Home/Smart Building</b>		
 eTürbeschläge	S. 773	<b>19</b>
 eFenstergriffe	S. 801	<b>20</b>
 Ergänzungs-Programm	S. 815	<b>21</b>
 Montage-Zubehör	S. 823	<b>22</b>
 Präsentations-Systeme	S. 869	<b>23</b>
 Anhang	S. 879	<b>24</b>



## Schnellstift

### Modulares System für Schutzbeschläge und Griffe



HOPPE-Schutzbeschläge mit Schnellstift-Verbindung lassen sich nun auch modular zusammenstellen: Die Griffkomponente von Wechsel-Garnituren (Knopf/Griff) und Türgriff-Garnituren (Griff/Griff) kann unabhängig vom gewünschten Schutzbeschlag ausgewählt werden.

Kunden erhalten dadurch ihren Wunsch-Griff an der Außentür und können beispielsweise ein einheitliches Design im ganzen Haus realisieren. Händler profitieren davon, dass die Schutzbeschlag-Garnituren nicht mehr in mehreren Serien vorgehalten werden müssen, sondern flexibel mit einzelnen Türgriff-Lochteilen für HOPPE-Schnellstift zusammengestellt werden können.



Wechsel-Garnituren (ohne Griff)/Langschild-Paare ..... ab S. 521  
 Türgriff-Lochteile.....ab S. 537  
 Befestigungs-Sets für Sondertürdicken ..... ab S. 853





1

## eFenstergriff ConnectSense – Behält das Fenster im Blick

Wer ein Smart Home einrichtet, will das Wohnen komfortabler machen, Energie sparen und sicherer leben. Mit dem eFenstergriff ConnectSense bietet HOPPE die richtige Lösung zum zuverlässigen Überwachen der Fensterzustände. Er erkennt Einbruchversuche am Fenster und meldet sie an die Smart Home-Zentrale. Darüber hinaus wird sowohl die Stellung des Griffs (geschlossen, gekippt, geöffnet) wie auch die des Fensterflügels (geschlossen, geöffnet) erkannt und gemeldet. So lassen sich auch mit dem eFenstergriff ConnectSense Szenarien definieren, die für mehr Energie-Effizienz und Komfort sorgen, zum Beispiel das automatische Drosseln der Heizung oder der Klimaanlage, wenn das Fenster zum Lüften geöffnet ist.

- Zuverlässiges Erkennen von Einbruchversuchen
- Zuverlässiges Erkennen der Fensterzustände
- Einfaches Einbinden in Smart Home-Systeme
- Zeitloses Design





## Wie ist der Katalog aufgebaut?

In nachfolgenden Darstellungen zeigen wir Ihnen, wie der Katalog untergliedert bzw. sortiert ist.

### 1. Nach Produktgruppen:

Der Katalog ist in seiner ersten Gliederungs-Ebene, dem Register, nach Produktgruppen für die verschiedenen Produktträger sortiert.



Innentür-Garnituren FS-Innentür-Garnituren Schiebetür-Muscheln Bügelgriffe ...

Es folgen das Ergänzungs-Programm, das Montage-Zubehör und die Präsentations-Systeme (siehe auch Inhaltsverzeichnis auf S. 3).

### 2. Nach Produktlinien:

In der zweiten Gliederungs-Ebene ist der Katalog nach den drei Produktlinien sortiert. Diese Einteilung orientiert sich an Technik, Optik, Serviceleistungen und Preis.



Produktlinie duravert® Produktlinie duraplus® Produktlinie duranorm®

### 3. Nach Seriennamen:

Anschließend werden die Produkte alphabetisch nach Seriennamen aufgelistet. Produkte, die keiner Serie zugeordnet sind, folgen im Anschluss nach den Serien. So folgen zum Beispiel nach den Serien der Innentür-Garnituren diverse Einzelteile (z. B. Schilder, Rosetten etc.).



Acapulco Bergen Genova Las Vegas...

### 4. Nach Materialien:

Gibt es eine Serie in mehreren Materialien, so wird innerhalb der Serie alphabetisch nach Material sortiert. Beispiel: Die Serie Verona gibt es in den Materialien Aluminium, Edelstahl und Messing.



Verona aus Aluminium Verona aus Edelstahl Verona aus Messing



## Wie sind die Tabellenseiten aufgebaut?

Erläuterung am Beispiel einer Seite mit einer Edelstahl-Innentür-Garnitur aus der Produktlinie duraplus®:

### Erläuterung der Symbole

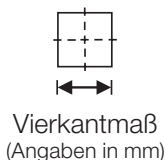
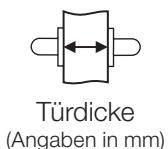

#### Serienname

Der Serienname wird über die Griff-Form festgelegt und ist unabhängig vom Material. So haben z. B. alle Produkte, bei denen der bei diesem Beispiel eingesetzte Griff verwendet wird, den selben Namen, gleichgültig, ob das Material des Beschlages Aluminium, Edelstahl oder Messing ist.

Bei den Seriennamen handelt es sich um international bekannte Städte- oder Inselnamen, die bei HOPPE immer in der landesüblichen Schreibweise geschrieben werden.

#### Werks-Nr.

Die Werks-Nr. dient als weitere Unterteilung und Suchkriterium. Bei Innentür-Garnituren steht die erste Nr. für den Griff und die zweite Nr. für das Schild (oder die Rosette). Der Buchstabe vor der Nr. zeigt das Material an (bei diesem Beispiel E für Edelstahl, bei Aluminium entfällt der Buchstabe). Bei Schutzbeschlägen beginnt die Werks-Nr. immer mit der Nummer des Knopfes.

#### Material

Das Material wird über Farben verdeutlicht und dient als weitere Unterteilung und Suchkriterium.

#### Produktbeschreibung

In diesem Text wird die technische Spezifikation des Produktes erläutert. Es wird immer die bildlich dargestellte Variante (bei diesem Beispiel die Türgriff-Garnitur) beschrieben.

#### Produktabbildung

Im Bereich Innentür-Garnituren wird immer die Variante der Türgriff-Garnitur (mit OB- oder BB-Lochung) bildlich dargestellt. Im Bereich der Schutzbeschläge wird immer die Wechsel-Garnitur dargestellt.

#### HOPPE-Spezialattribut

An dieser Stelle werden Produkte gekennzeichnet, die mit einer speziellen HOPPE-Technik ausgestattet sind (weitere Informationen zu den verschiedenen HOPPE-Techniken siehe Unterlage „HOPPE – Der gute Griff. Grundwissen“).

#### Beschreibung

In dieser Spalte werden die verschiedenen Produktvarianten aufgeführt, die bei diesem Modell (mit dieser Griff-Form und diesen Rosetten) erhältlich sind.

Da bei den Tabellen aus dem Bereich Innentür-Garnituren immer die Türgriff-Garnitur dargestellt und beschrieben wird, finden Sie auf Seite 9 eine Abbildung als Beispiel für eine Bad/WC-Garnitur.

#### Türdicken-Überbrückung

In dieser Spalte wird das Maß der Türdicken-Überbrückung (in mm) angegeben (weitere Informationen zu diesem Thema siehe Unterlage „HOPPE – Der gute Griff. Grundwissen“).

#### Produktzeichnung

Es wird immer die bildlich dargestellte und in der Produktbeschreibung erläuterte Variante zeichnerisch dargestellt.

## Innentür-Garnituren

**Amsterdam - E1400Z/42**

- HOPPE-Edelstahl-Rosetten-Türgriff-Garnitur
- geprüft nach **DIN EN 1906: 37-0140A**, Ob
- Lagerung: Türgriffe lose, Rückholfedern re Gleitlager
- Verbindung: **HOPPE-Schnellstift** mit HO
- Unterkonstruktion: Kunststoff, Stütznocken
- Befestigung: verdeckt, durchgehend, wech

Beschreibung			Loc
Türgriff-Garnitur (Griff/Griff)	37-42	8	
		8	
		8/8,5	
		8/8,5	
Bad/WC-Garnitur (Griff/Griff)	37-42	8	
		8	
		8/8,5 5-8	

42 Produktübersicht, Farb...



### Farbe

Die Farbe wird mit der HOPPE-Farbnummer angegeben. Resista® wird auf alle Oberflächen gewährt, die in der Farbnummer den Buchstaben **R** enthalten (weitere Informationen zum Thema Resista® siehe Unterlage „HOPPE – Der gute Griff. Grundwissen“).

### Artikelnummer

Die **fett** gesetzte Artikelnummer gibt immer die bildlich und textlich dargestellte Variante an.

### Produktlinien

An dieser Stelle wird immer die Produktlinie, duravert®, duraplus® oder duranorm®, angegeben (weitere Informationen zu diesem Thema siehe Unterlage „HOPPE – Der gute Griff. Grundwissen“).

### Produkt-Attribute

Hier werden wichtige Informationen über ein Produkt oder einen Nutzen eines Produkts dargestellt (siehe S. 10-11).

### Packeinheit

Die P.E. gibt an, wie viele Produkte in einer Packeinheit (bzw. Faltschachtel) enthalten sind.

### Karton

In dieser Spalte wird aufgeführt, wie viele Produkte in einem Karton enthalten sind.

### Preis

Der Preis ist der Bruttopreis ohne gesetzliche Mehrwertsteuer. Addiert man die MwSt. zum Bruttopreis dazu, erhält man den „empfohlenen Endgebraucher-Einkaufspreis“.

### DIY-Sortiment (SB-Verpackung)

Die blaue Unterlegung kennzeichnet die Produkte, die in einer Einzelhandels-Verpackung (SB-Verpackung) angeboten werden.

### Texte unter der Tabelle

Diese Texte können zusätzliche Produkt-Informationen, Querverweise oder Verweise auf Befestigungs-Material enthalten.

### Lochung/Abstand

Hier werden die Lochungen und Abstände angegeben (weitere Informationen zu diesem Thema siehe Unterlage „HOPPE – Der gute Griff. Grundwissen“).

### Vierkantmaß

Hier wird das Maß des Vierkantstiftes (in mm) angegeben, der beim Griff (bzw. bei der Olive der Bad/WC-Garnitur) eingesetzt wird (weitere Informationen zu diesem Thema siehe Unterlage „HOPPE – Der gute Griff. Grundwissen“).

### Fußzeilentext

Hinweis auf drei wichtige Bereiche.

## Beispiele von Produktvarianten

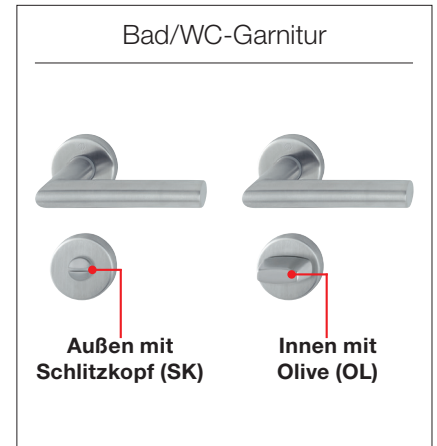

Weitere Informationen zum Thema Wechsel-Garnitur finden Sie in der Unterlage „HOPPE – Der gute Griff. Grundwissen“.

KV/42KVS

mit Schlüsselrosetten für Innentüren:  
Projekt-Garnitur  
rechts/links verwendbar, wartungsfreie

PE-Vollstift (Stift-/Lochteil)

einseitig, Mehrzweckschrauben

duraplus®



Bezeichnung	F69 Art.-Nr./€	F69-S Art.-Nr./€	P.E.	Krt.
	<b>3289719</b> 23,70	3659927 44,85	1	10
	3289743 23,70	3660055 44,85	1	10
	11538910 26,32	11754655 47,48	1	10
	11885178 26,32	11904295 47,48	1	10
	3289735 40,51	3659880 61,67	1	10
	11538909 43,13	11754667 64,29	1	10











Der Buchstabe **S** in der Farbnummer steht für SecuSan®, die antimikrobielle Oberfläche. Nur für den Innenbereich geeignet.

SecuSan®

Karte und Sortiments-Kennzeichnungen siehe Katalogende.

## Marken-, Spezial- und Produkt-Attribute der Marke „HOPPE – Der gute Griff.“, Prüfzeichen

Beim Markenartikel „HOPPE – Der gute Griff.“ wird zwischen folgenden Produkteigenschaften unterschieden:

Bezeichnung	Beschreibung	Attribute
<b>Marken-Attribute</b>	<ul style="list-style-type: none"> <li>zeichnen alle HOPPE-Produkte aus</li> <li>transportieren die Versprechen der Marke</li> </ul>	 10 Jahre Garantie auf die mechanische Funktion
<b>Spezial-Attribute</b>	<ul style="list-style-type: none"> <li>betonen ein Alleinstellungsmerkmal oder einen wesentlichen Zusatznutzen des HOPPE-Markenartikels</li> </ul>	   
<b>Sonderzeichen</b>	<ul style="list-style-type: none"> <li>zeichnet HOPPE-Produkte aus, die mit HOPPE Compact System ausgestattet sind</li> </ul>	
<b>Produkt-Attribute</b>	<ul style="list-style-type: none"> <li>stellen eine wichtige Information über ein Produkt oder einen Nutzen eines Produkts dar</li> <li>werden mit von HOPPE gestalteten Piktogrammen gekennzeichnet</li> </ul>	 Gebrauchskategorie 2 (3, 4) DIN EN 1906  Gebrauchskategorie 2 DIN EN 13126-3  Feuerschutz geprüft DIN 18273  Schutzbeschlag geprüft DIN 18257 ES1 (ES2, ES3), SK2 (SK3, SK4)  Garnitur für Notausgang-Verschlüsse, DIN EN 179  Rauchdicht geprüft DIN 18273
<b>Prüfzeichen</b>	<ul style="list-style-type: none"> <li>bezeichnen die durch eine Zertifizierungsstelle geprüften Produkte</li> <li>sind bekannte Warenzeichen</li> <li>gelten international und regional</li> </ul>	 Für alle Fenstergriffe, die RAL-zertifiziert sind (RAL-GZ 607/9), und alle Schutzbeschläge nach DIN 18257 und RAL-GZ 607/6





Hergestellt in Europa



DIN EN ISO 14001  
Umweltschonende Herstellung

Sertos®

SchnellstiftPlus<sup>1</sup>

Schnellstift<sup>1</sup>

Secu200®

Secu100®  
Secustik®

Secu100®

SecuTBT®

SecuForte®

Secustik®

Resista®

SecuSan®



Fingerscanner



Batteriebetrieben



Messing massiv



Funktechnik



Batterielos



Sehr hohe  
Korrosionsbeständigkeit  
EN 1670, Klasse 4



Automatisch verriegelt



Renovation  
extra lang + extra breit



Extrem hohe  
Korrosionsbeständigkeit  
EN 1670, Klasse 5



Abschließbar



Schnellmontage



Komfort-Bedienung



Selbstsperrend



Schraubenlose Montage



Kabelgebunden



Edelstahl Rostfrei



Schutzbeschläge nach DIN 18257, zertifiziert durch DIN CERTCO



Schutzbeschläge nach DIN 18257 oder DIN EN 1906, zertifiziert durch PIV CERT



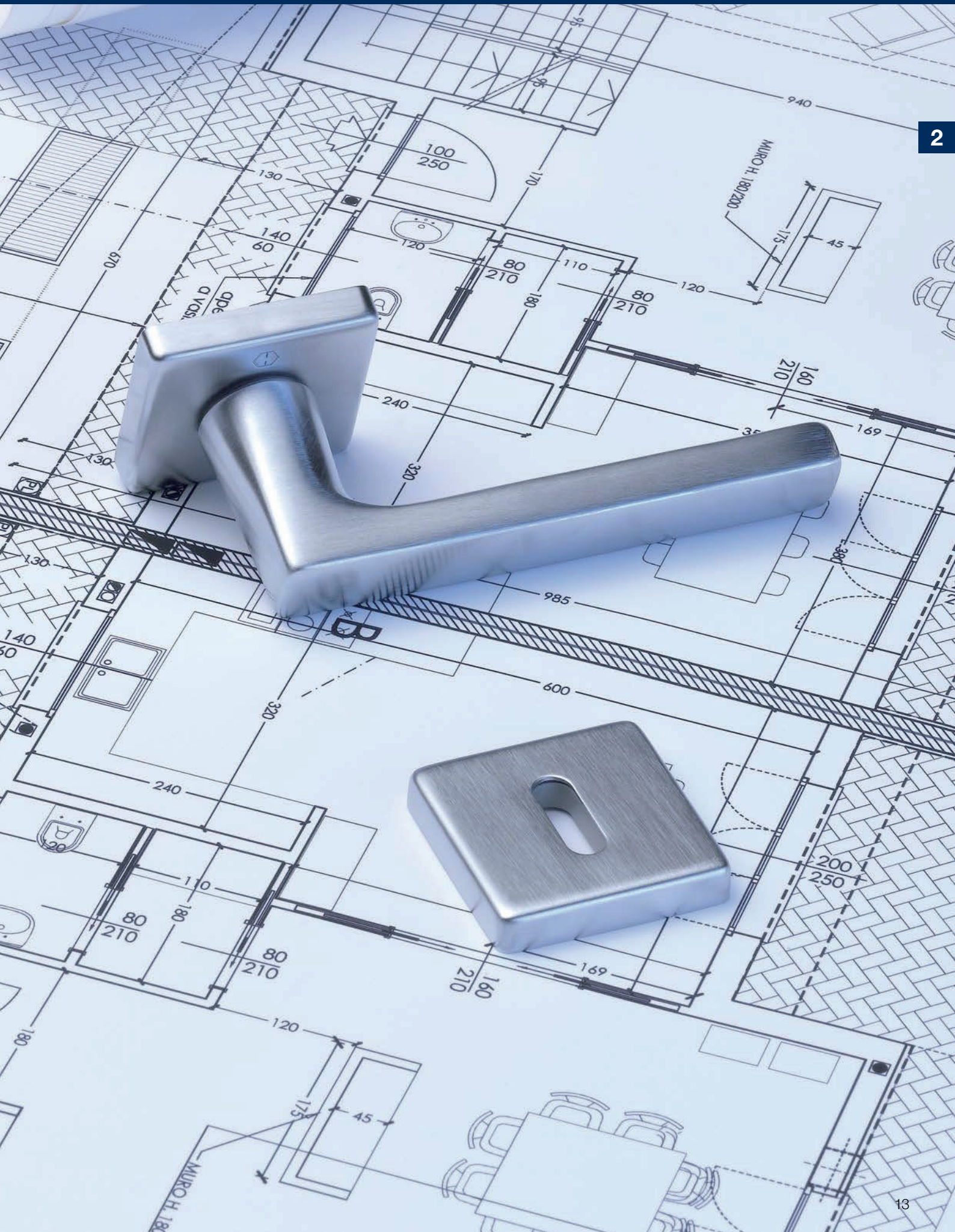



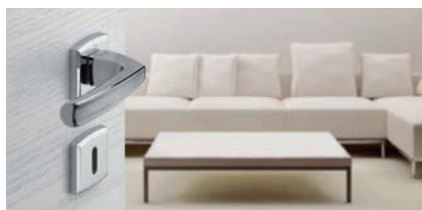

## Produktlinie duravert®

für exklusive Ansprüche



**Acapulco**  
M1558  
Seite 20



**Athinai**  
M156  
Seite 21



**Bergen**  
M1602  
Seite 23

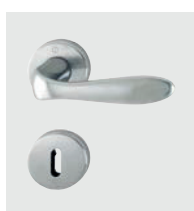

**Genova**  
M1535  
Seite 24



**Las Vegas**  
E1440  
Seite 28



**Melbourne**  
1672  
Seite 29



**Singapore**  
M172  
Seite 30



**Schlüssel-  
rosetten**  
Seite 30





## Produktlinie duraplust®

mehr als üblich

2



**Amsterdam**  
(E)1400  
Seite 34



**Antwerpen**  
E1420  
Seite 48



**Atlanta**  
(M)1530  
Seite 49



**Austin**  
1769  
Seite 53



**Bern**  
M158  
Seite 55



**Bonn**  
(E)150  
Seite 56



**Bremen**  
1505  
Seite 64



**Caracas**  
M112SLN  
Seite 65



**Dallas**  
(E/M)1643  
Seite 66



**Denver**  
E1310  
Seite 74



**Hamburg**  
1700  
Seite 76



**Lecce**  
1405  
Seite 80



**London**  
113  
Seite 81



**Los Angeles**  
M1642  
Seite 86



**Luxembourg**  
199  
Seite 88



**Marseille**  
(E)1138  
Seite 91



**New York**  
1810  
Seite 103



**Paris**  
(E/K)138  
Seite 106



# Übersicht Innentür-Garnituren



**Potsdam**  
M112PL  
Seite 117



**Rotterdam**  
(E)1401  
Seite 118



**San Francisco**  
(E)1301  
Seite 124



**Stockholm**  
(E)1140  
Seite 132

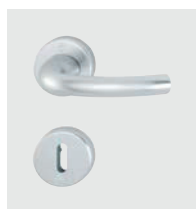

**Tôkyô**  
(M)1710  
Seite 143



**Trondheim**  
E1430  
Seite 148



**Verona**  
1510, E1800, M151  
Seite 155



**Vitória**  
(M)1515  
Seite 163

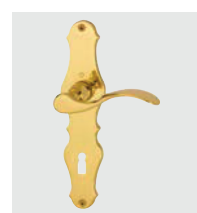

**Weimar**  
M112SLN  
Seite 166

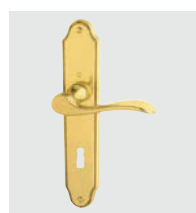

**Wien**  
M123  
Seite 167

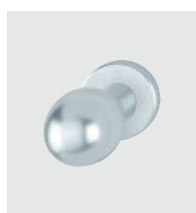

**Knöpfe**  
Seite 168

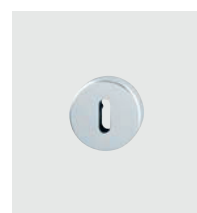

**Rosetten**  
Seite 172





## Produktlinie duranorm®

konsequent günstig

2



**Alta**  
E1433Z  
Seite 182

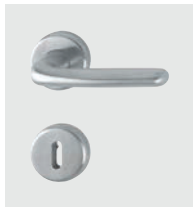

**Cardiff**  
E1850  
Seite 186



**Essen**  
E1555Z  
Seite 189

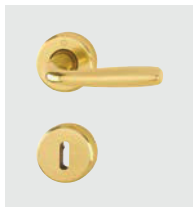

**Maribor**  
1766  
Seite 191



**Utrecht**  
E1444Z  
Seite 194



**Baden**  
E1388Z  
Seite 182



**Denver**  
E1310  
Seite 188



**Frankfurt**  
117  
Seite 189



**Milos**  
1617  
Seite 192



**54**  
Seite 194



**Birmingham**  
1117  
Seite 183



**Dublin**  
1124  
Seite 188



**Helsingborg**  
E1730  
Seite 190



**Narvik**  
E1430ZP  
Seite 193









für exklusive Ansprüche **duravert**<sup>®</sup>

## ■ Acapulco - M1558/18KV/18KVS

duravert®



Schnellstift

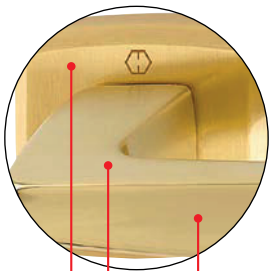

satinierter Flächen

poliertes Griff-Detail

Bei der Farbvariante F45-R sind die Flächen poliert und das Griff-Detail ist satiniert. Die Farbvariante F41-R ist einfarbig.

HOPPE-Messing-Rosetten-Türgriff-Garnitur mit Schlüsselrosetten für Innentüren:

- geprüft nach **DIN EN 1906: 37-0140A**, Objekt-Garnitur
- Lagerung: Türgriffe lose, Rückholfedern rechts/links verwendbar, wartungsfreie Gleitlager
- Verbindung: **HOPPE-Schnellstift** mit HOPPE-Vollstift (Stift-/Lochteil)
- Unterkonstruktion: Kunststoff, Stütznocken
- Befestigung: verdeckt, durchgehend, wechselseitig, Mehrzweckschrauben



Beschreibung	Stift	Lochung	F41-R	F45-R	F74-R	P.E.	Krt.
			Art.-Nr./€	Art.-Nr./€	Art.-Nr./€		
Türgriff-Garnitur (Griff/Griff)	38-45	8/8,5	2971978 <b>124,73</b>	2972137 <b>124,73</b>	<b>2972081</b> <b>129,52</b>	1	10
		8/8,5	2971994 <b>124,73</b>	2972145 <b>124,73</b>	2972090 <b>129,52</b>	1	10
Bad/WC-Garnitur (Griff/Griff)	38-41	8/8,5 5-8	2972014 <b>144,86</b>	2972161 <b>144,86</b>	2972111 <b>150,43</b>	1	10

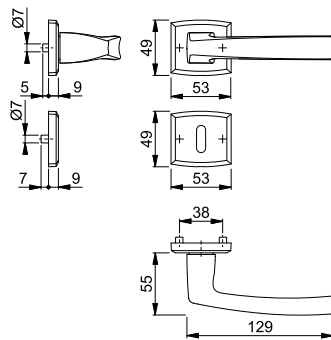

Farbvarianten:

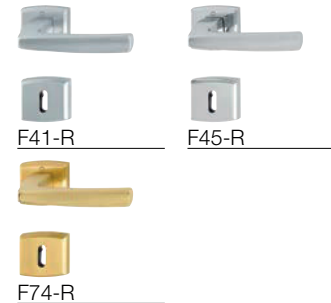

Resista® wird auf alle Oberflächen gewährt, die in der Farbnummer den Buchstaben **R** enthalten.

Resista®

## ■ Acapulco - M1558/847N

duravert®



Schnellstift  
SchnellstiftPlus

HOPPE-SchnellstiftPlus-Messing-Flachrosetten-Türgriff-Garnitur ohne Schlüsselrosetten für Innentüren:

- geprüft nach **DIN EN 1906: 37-0140U**, Objekt-Garnitur
- Lagerung: Türgriffe lose, wartungsfreie Gleitlager
- Verbindung: **HOPPE-Schnellstift** mit HOPPE-Vollstift (Stift-/Lochteil)
- Befestigung: aufsteckbare Edelstahl-Griffrosetten mit durchgehenden Stütznocken
- Besonderheit: schraubenlose Montage, 2 mm flache Rosetten



Beschreibung	Stift	Lochung	F42/F69	P.E.	Krt.
			Art.-Nr./€		
Türgriff-Garnitur (Griff/Griff) ohne Schlüsselrosetten	35-45	8	<b>3757439</b> <b>126,71</b>	1	10

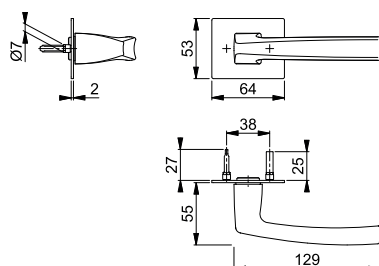

Passende Schlüsselrosette E847NS siehe S. 30.



Schnellstift

## Acpulco - M1558

duravert®

HOPPE-Messing-Türgriff-Paar für Innentüren:

- Verbindung: **HOPPE-Schnellstift** mit HOPPE-Vollstift (Stift-/Lochteil)
- Bund: für Lagerung lose



2

Beschreibung			F42-R				P.E.	Krt.
			Art.-Nr./€					
Türgriff, Paar	23-41	8	<b>3552249</b> <b>92,56</b>				1	6

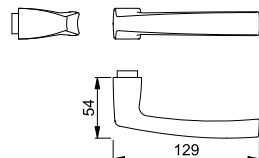

Resista® wird auf alle Oberflächen gewährt, die in der Farbnummer den Buchstaben **R** enthalten.

Resista®



Schnellstift

## Athinai - M156/19KV/19KVS

duravert®

HOPPE-Messing-Rosetten-Türgriff-Garnitur mit Schlüsselrosetten für Innentüren:

- geprüft nach **DIN EN 1906: 37-0140A**, Objekt-Garnitur
- Lagerung: Türgriffe lose, Rückholfedern rechts/links verwendbar, wartungsfreie Gleitlager
- Verbindung: **HOPPE-Schnellstift** mit HOPPE-Vollstift (Stift-/Lochteil)
- Unterkonstruktion: Kunststoff, Stütznocken
- Befestigung: verdeckt, durchgehend, wechselseitig, Mehrzweckschrauben



Beschreibung			Lochung	F49R/F98R	F72/F9	F98/H07	P.E.	Krt.
				Art.-Nr./€	Art.-Nr./€	Art.-Nr./€		
Türgriff-Garnitur (Griff/Griff)	37-42	8		<b>2711391</b> <b>97,47</b>	2711412 <b>90,51</b>	2711404 <b>97,47</b>	1	10
				2711295 <b>97,47</b>	2711324 <b>90,51</b>	2711308 <b>97,47</b>	1	10
Bad/WC-Garnitur (Griff/Griff)	37-42	8		2711421 <b>119,15</b>	2711367 <b>110,64</b>	2711341 <b>119,15</b>	1	10



Bei einem Design-Wettbewerb anlässlich der Messe EQUIP'BAIE 2000 (Paris) wurde die HOPPE-Garnitur Athinai mit der Silber-Medaille ausgezeichnet.

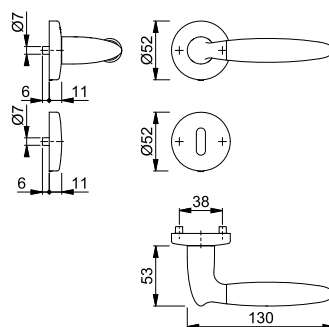

Farbvarianten:

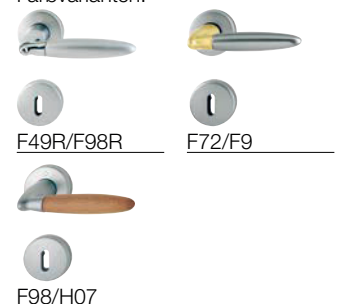

Resista® wird auf alle Oberflächen gewährt, die in der Farbnummer den Buchstaben **R** enthalten.

Resista®





Schnellstift



## Athinai - M90/19KV/19KVS/156

duravert®

HOPPE-Messing-Rosetten-Wechsel-Garnitur mit Schlüsselrosetten für Wohnungsabschluss-Türen:

- geprüft nach **DIN EN 1906: 37-0140A**, Objekt-Garnitur
- Lagerung: außen Knopf fest, innen Türgriff lose, Rückholfeder rechts/links verwendbar, wartungsfreies Gleitlager
- Verbindung: **HOPPE-Schnellstift** mit HOPPE-FDW-Vollstift (Lochteil)
- Unterkonstruktion: Kunststoff, Stütznocken
- Befestigung: verdeckt, durchgehend, Mehrzweckschrauben; Knopf-/Griffrosetten von innen, Schlüsselrosetten wechselseitig



Beschreibung			Lochung	F49R/F98R				P.E.	Krt.
				Art.-Nr./€					
Wechsel-Garnitur (Knopf/Griff)	37-42	8		<b>2727393</b> <b>123,42</b>				1	4

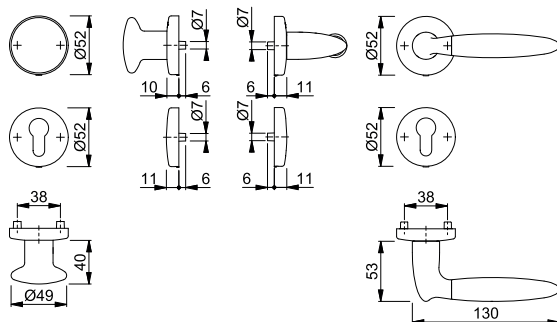

Resista® wird auf alle Oberflächen gewährt, die in der Farbnummer den Buchstaben **R** enthalten.

Resista®



Schnellstift



## Athinai - M156/343

duravert®

HOPPE-Messing-Langschild-Türgriff-Garnitur für Innentüren:

- geprüft nach **DIN EN 1906: 37-0140U**, Objekt-Garnitur
- Lagerung: Türgriffe lose, wartungsfreie Gleitlager
- Verbindung: **HOPPE-Schnellstift** mit HOPPE-Vollstift (Stift-/Lochteil)
- Befestigung: sichtbar, Mehrzweckschrauben



Beschreibung			Lochung/ Abstand	F49R/F98R				P.E.	Krt.
				Art.-Nr./€					
Türgriff-Garnitur (Griff/Griff)		8	72	<b>2803780</b> <b>99,60</b>				1	10
			72	2803798 <b>99,60</b>				1	10
Bad/WC-Garnitur (Griff/Griff)	37-42	8	78	2804002 <b>121,29</b>				1	10

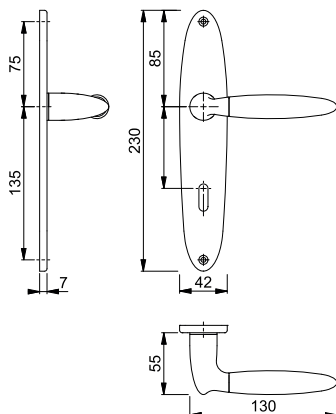

Resista® wird auf alle Oberflächen gewährt, die in der Farbnummer den Buchstaben **R** enthalten.

Resista®





Schnellstift

**Athinai - M90/343/156**



duravert®

HOPPE-Messing-Langschild-Wechsel-Garnitur für Wohnungsabschluss-Türen:

- geprüft nach **DIN EN 1906: 37-0140U**, Objekt-Garnitur
- Lagerung: außen Knopf fest, innen Türgriff lose, wartungsfreies Gleitlager
- Verbindung: **HOPPE-Schnellstift** mit HOPPE-FDW-Vollstift (Lochteil)
- Befestigung: sichtbar, Mehrweckschrauben



2

Beschreibung			Lochung/ Abstand	F49R/F98R	P.E.	Krt.
				Art.-Nr./€		
Wechsel-Garnitur (Knopf/Griff)	37-47	8	72	<b>2804467</b> <b>125,55</b>	1	4

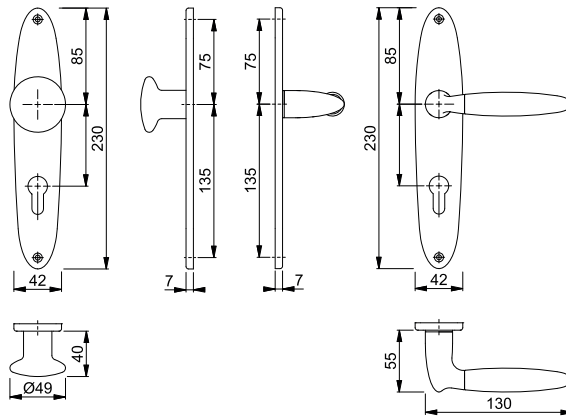

Resista® wird auf alle Oberflächen  
gewährt, die in der Farbnummer  
den Buchstaben **R** enthalten.

Resista®



Schnellstift





**Bergen - M1602/19KV/19KVS**

duravert®

HOPPE-Messing-Rosetten-Türgriff-Garnitur mit Schlüsselrosetten für Innentüren:

- geprüft nach **DIN EN 1906: 37-0140A**, Objekt-Garnitur
- Lagerung: Türgriffe lose, Rückholfedern rechts/links verwendbar, wartungsfreie Gleitlager
- Verbindung: **HOPPE-Schnellstift** mit HOPPE-Vollstift (Stift-/Lochteil)
- Unterkonstruktion: Kunststoff, Stütznocken
- Befestigung: verdeckt, durchgehend, wechselseitig, Mehrweckschrauben



Beschreibung			Lochung	F49/F9	P.E.	Krt.
				Art.-Nr./€		
Türgriff-Garnitur (Griff/Griff)		8		<b>2711551</b> <b>112,62</b>	1	10
				2711560 <b>112,62</b>	1	10
Bad/WC-Garnitur (Griff/Griff)	37-42	8		2711586 <b>132,76</b>	1	10

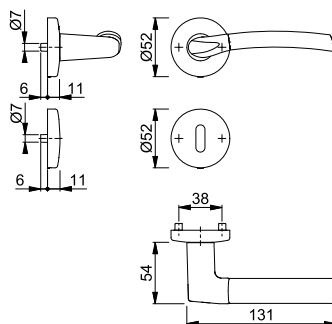

## ■ Bergen - M58/19KV/19KVS/1602

duravert®



HOPPE-Messing-Rosetten-Wechsel-Garnitur mit Schlüsselrosetten für Wohnungsabschluss-Türen:

- geprüft nach **DIN EN 1906: 37-0140A**, Objekt-Garnitur
- Lagerung: außen Knopf fest, innen Türgriff lose, Rückholfeder rechts/links verwendbar, wartungsfreies Gleitlager
- Verbindung: **HOPPE-Schnellstift** mit HOPPE-FDW-Vollstift (Lochteil)
- Unterkonstruktion: Kunststoff, Stütznocken
- Befestigung: verdeckt, durchgehend, Mehrzweckschrauben; Knopf-/Griffrosetten von innen, Schlüsselrosetten wechselseitig



Schnellstift

Beschreibung			Lochung	F49/F9 Art.-Nr./€			P.E.	Krt.
Wechsel-Garnitur (Knopf/Griff), rechts	37-42	8		<b>2727449</b> <b>136,72</b>			1	4
Wechsel-Garnitur (Knopf/Griff), links	37-42	8		2727641 <b>136,72</b>			1	4

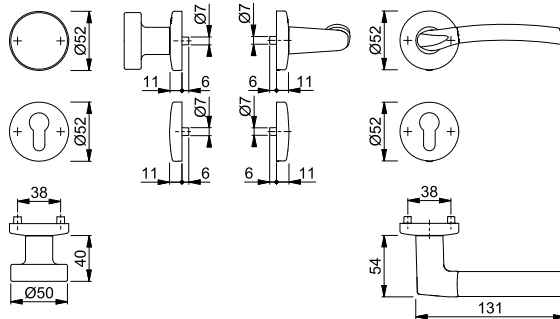

## ■ Genova - M1535/19KV/19KVS

duravert®



HOPPE-Messing-Rosetten-Türgriff-Garnitur mit Schlüsselrosetten für Innentüren:

- geprüft nach **DIN EN 1906: 37-0140A**, Objekt-Garnitur
- Lagerung: Türgriffe lose, Rückholfedern rechts/links verwendbar, wartungsfreie Gleitlager
- Verbindung: **HOPPE-Schnellstift** mit HOPPE-Vollstift (Stift-/Lochteil)
- Unterkonstruktion: Kunststoff, Stütznocken
- Befestigung: verdeckt, durchgehend, wechselseitig, Mehrzweckschrauben



Schnellstift

Beschreibung			Lochung	F45-R	F75-R			P.E.	Krt.
				Art.-Nr./€	Art.-Nr./€				
Türgriff-Garnitur (Griff/Griff)	37-42	8		<b>2711607</b> <b>80,42</b>	2711615 <b>86,61</b>			1	10
				2711631 <b>80,42</b>	2711640 <b>86,61</b>			1	10
Bad/WC-Garnitur (Griff/Griff)	37-42	8		2711666 <b>100,56</b>	2711674 <b>108,29</b>			1	10

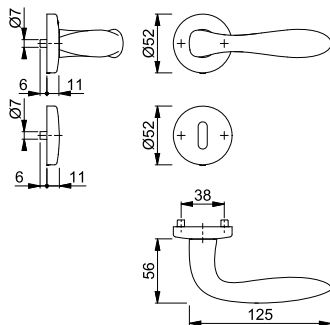
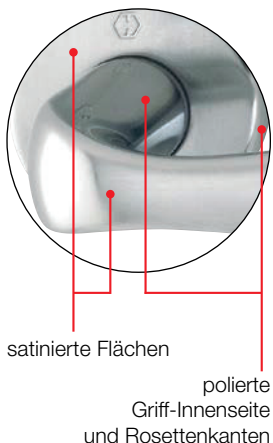

Farbvarianten:



Resista® wird auf alle Oberflächen gewährt, die in der Farbnummer den Buchstaben **R** enthalten.

Resista®

duravert®

2



## ■ Genova - M90/19KV/19KVS/1535

HOPPE-Messing-Rosetten-Wechsel-Garnitur mit Schlüsselrosetten für Wohnungsabschluss-Türen:

- geprüft nach **DIN EN 1906: 37-0140A**, Objekt-Garnitur
- Lagerung: außen Knopf fest, innen Türgriff lose, Rückholfeder rechts/links verwendbar, wartungsfreies Gleitlager
- Verbindung: **HOPPE-Schnellstift** mit HOPPE-FDW-Vollstift (Lochteil)
- Unterkonstruktion: Kunststoff, Stütznocken
- Befestigung: verdeckt, durchgehend, Mehrzweckschrauben; Knopf-/Griffrosetten von innen, Schlüsselrosetten wechselseitig



Schnellstift



satierte Flächen

polierte Griff-Innenseite und Rosettenkanten

Beschreibung			Lochung	F45-R	F75-R			P.E.	Krt.
				Art.-Nr./€	Art.-Nr./€				
Wechsel-Garnitur (Knopf/Griff)	37-42	8		<b>2727473</b> <b>104,52</b>	2727481 <b>112,56</b>			1	4

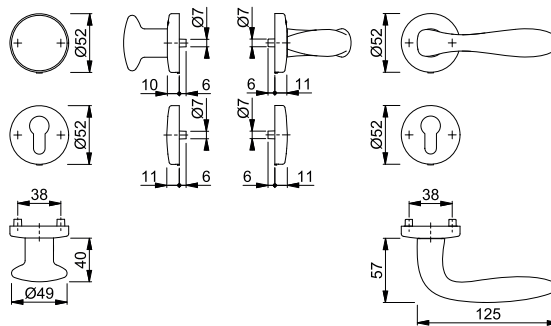

Farbvarianten:

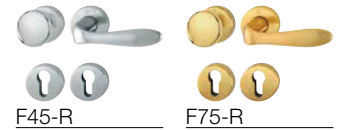

Resista® wird auf alle Oberflächen gewährt, die in der Farbnummer den Buchstaben **R** enthalten.

Resista®

## ■ Genova - M1535/265

duraver<sup>®</sup>

HOPPE-Messing-Langschild-Türgriff-Garnitur für Innentüren:

- geprüft nach **DIN EN 1906: 37-0140A**, Objekt-Garnitur
- Lagerung: Türgriffe lose, Rückholfedern rechts/links verwendbar, wartungsfreie Gleitlager
- Verbindung: **HOPPE-Schnellstift** mit HOPPE-Vollstift (Stift-/Lochteil)
- Befestigung: sichtbar, Mehrzweckschrauben



Beschreibung	32-48	8	Lochung/ Abstand	F45-R	F75-R			P.E.	Krt.
				Art.-Nr./€	Art.-Nr./€				
Türgriff-Garnitur (Griff/Griff)		8	72	<b>2803561</b> <b>91,28</b>	2803587 <b>99,54</b>			1	10
			72	2803595 <b>92,52</b>	2803616 <b>98,30</b>			1	10
Bad/WC-Garnitur (Griff/Griff)	37-42	8	78	2804803 <b>111,41</b>	2804811 <b>119,98</b>			1	10
		8							

**Schnellstift**



satinierte Flächen

polierte  
Griff-Innenseite  
und Schildkanten

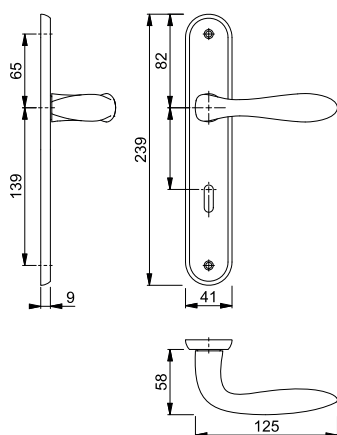

Farbvarianten:

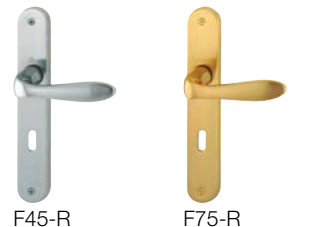

F45-R

F75-R

Resista<sup>®</sup> wird auf alle Oberflächen  
gewährt, die in der Farbnummer  
den Buchstaben **R** enthalten.

**Resista<sup>®</sup>**

■ **Genova - M90/265/1535**

duraver<sup>®</sup>



- HOPPE-Messing-Langschild-Wechsel-Garnitur für Wohnungsabschluss-Türen:
- geprüft nach **DIN EN 1906: 37-0140A**, Objekt-Garnitur
  - Lagerung: außen Knopf fest, innen Türgriff lose, Rückholfeder rechts/links verwendbar, wartungsfreies Gleitlager
  - Verbindung: **HOPPE-Schnellstift** mit HOPPE-FDW-Vollstift (Lochteil)
  - Befestigung: sichtbar, Mehrzweckschrauben



Beschreibung	Lochung/Abstand	F45-R Art.-Nr./€	F75-R Art.-Nr./€	P.E.	Krt.
Wechsel-Garnitur (Knopf/Griff)		<b>2804838</b> <b>115,37</b>	2804862 <b>124,25</b>	1	4

Schnellstift

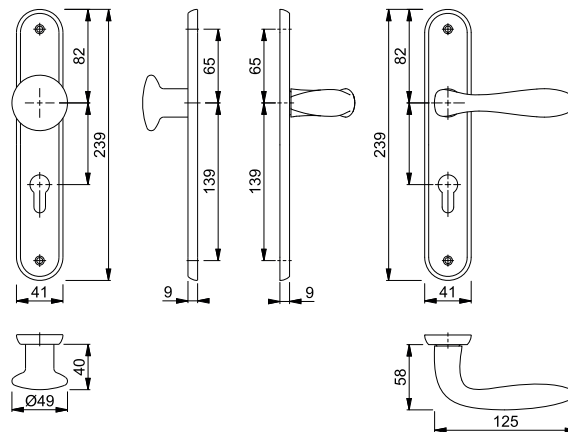
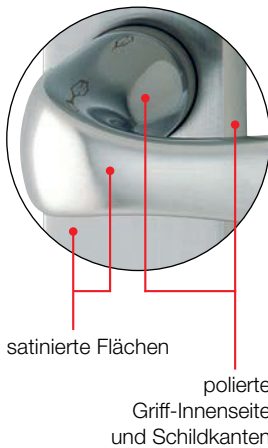

Farbvarianten:

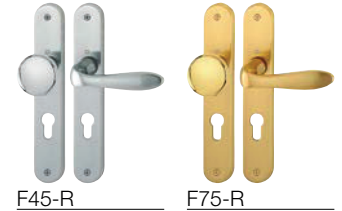

Resista<sup>®</sup> wird auf alle Oberflächen gewährt, die in der Farbnummer den Buchstaben **R** enthalten.

Resista<sup>®</sup>

■ **Genova - M1535/849N**

duraver<sup>®</sup>



Schnellstift  
SchnellstiftPlus

**HOPPE-SchnellstiftPlus**-Messing-Flachrosetten-Türgriff-Garnitur ohne Schlüsselrosetten für Innentüren:

- geprüft nach **DIN EN 1906: 37-0140U**, Objekt-Garnitur
- Lagerung: Türgriffe lose, wartungsfreie Gleitlager
- Verbindung: **HOPPE-Schnellstift** mit HOPPE-Vollstift (Stift-/Lochteil)
- Befestigung: aufsteckbare Edelstahl-Griffrosetten mit durchgehenden Stütznocken
- Besonderheit: schraubenlose Montage, 2 mm flache Rosetten



Beschreibung	Lochung/Abstand	F42/F69 Art.-Nr./€	P.E.	Krt.
Türgriff-Garnitur (Griff/Griff) ohne Schlüsselrosetten		<b>3757316</b> <b>82,40</b>	1	10

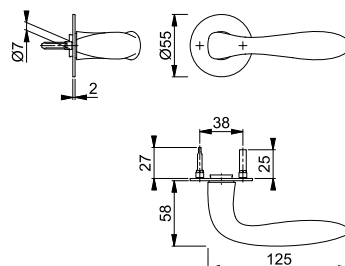

Passende Schlüsselrosette E849NS siehe S. 31.





Schnellstift

## Las Vegas - E1440Z/19KV/19KVS

duravert®

HOPPE-Edelstahl-Rosetten-Türgriff-Garnitur mit Schlüsselrosetten für Innentüren:

- geprüft nach **DIN EN 1906: 37-0140A**, Objekt-Garnitur
- Lagerung: Türgriffe lose, Rückholfedern rechts/links verwendbar, wartungsfreie Gleitlager
- Verbindung: **HOPPE-Schnellstift** mit HOPPE-Vollstift (Stift-/Lochteil)
- Unterkonstruktion: Kunststoff, Stütznocken
- Befestigung: verdeckt, durchgehend, wechselseitig, Mehrzweckschrauben



Beschreibung	F69	Lochung	F69		P.E.	Krt.
			Art.-Nr./€			
Türgriff-Garnitur (Griff/Griff)	37-42	8	3032041 <b>67,87</b>		1	10
		8	3032307 <b>67,87</b>		1	10
Bad/WC-Garnitur (Griff/Griff)	37-42	8	3032323 <b>84,69</b>		1	10

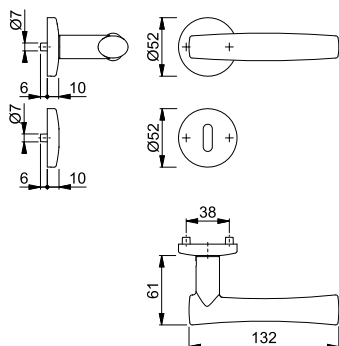

Schnellstift

## Las Vegas - E1440Z/3530

duravert®

HOPPE-Edelstahl-Langschild-Türgriff-Garnitur für Innentüren:

- geprüft nach **DIN EN 1906: 37-0140U**, Objekt-Garnitur
- Lagerung: Türgriffe lose, wartungsfreie Gleitlager
- Verbindung: **HOPPE-Schnellstift** mit HOPPE-Vollstift (Stift-/Lochteil)
- Befestigung: sichtbar, Mehrzweckschrauben



Beschreibung	F69	Lochung/ Abstand	F69		P.E.	Krt.
			Art.-Nr./€			
Türgriff-Garnitur (Griff/Griff)	35-45	8	2955708 <b>69,42</b>		1	10
		8	2955960 <b>69,42</b>		1	10
Bad/WC-Garnitur (Griff/Griff)	40-45	8	2955943 <b>86,24</b>		1	4

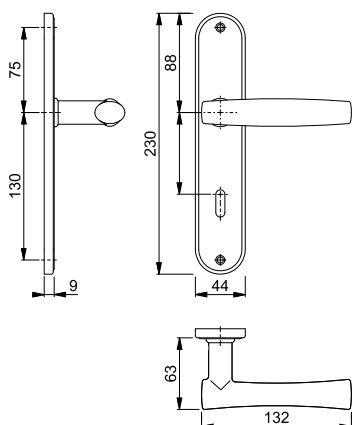



**Schnellstift**  
**SchnellstiftPlus**

### Las Vegas - E1440Z/847N



duravert®

**HOPPE-SchnellstiftPlus**-Edelstahl-Flachrosetten-Türgriff-Garnitur ohne Schlüsselrosetten für Innentüren:

- geprüft nach **DIN EN 1906: 37-0140U**, Objekt-Garnitur
- Lagerung: Türgriffe lose, wartungsfreie Gleitlager
- Verbindung: **HOPPE-Schnellstift** mit HOPPE-Vollstift (Stift-/Lochteil)
- Befestigung: aufsteckbare Griffrosetten mit durchgehenden Stütznocken
- Besonderheit: schraubenlose Montage, 2 mm flache Rosetten



2

Beschreibung			F69				P.E.	Krt.
			Art.-Nr./€					
Türgriff-Garnitur (Griff/Griff) ohne Schlüsselrosetten	35-45	8	<b>3747417</b> <b>69,40</b>				1	10

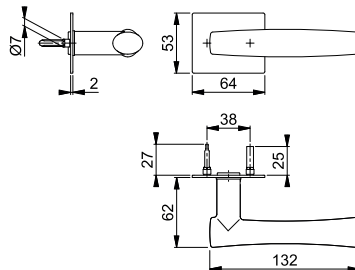

Passende Schlüsselrosette E847NS siehe S. 30.



**Schnellstift**



Bei einem Design-Wettbewerb der Pariser Industrie- und Handelskammer anlässlich der Messe BATIMAT 2003 (Paris) wurde die HOPPE-Garnitur Melbourne als einziges Türgriff-Modell in der Kategorie „Eisenwaren“ mit der Bronze-Medaille ausgezeichnet.





### Melbourne - 1672/19KV/19KVS

duravert®

HOPPE-Aluminium-Rosetten-Türgriff-Garnitur mit Schlüsselrosetten für Innentüren:

- geprüft nach **DIN EN 1906: 37-0140A**, Objekt-Garnitur
- Lagerung: Türgriffe lose, Rückholfedern rechts/links verwendbar, wartungsfreie Gleitlager
- Verbindung: **HOPPE-Schnellstift** mit HOPPE-Vollstift (Stift-/Lochteil)
- Unterkonstruktion: Kunststoff, Stütznocken
- Befestigung: verdeckt, durchgehend, wechselseitig, Mehrweckschrauben



Beschreibung			Lochung	F1-2		F9-2		P.E.	Krt.	
				Art.-Nr./€		Art.-Nr./€				
Türgriff-Garnitur (Griff/Griff)	37-42	8		<b>2804601</b> <b>61,66</b>		2804619	<b>67,26</b>		1	10
				<b>2804635</b> <b>61,66</b>		2804643	<b>67,26</b>		1	10
Bad/WC-Garnitur (Griff/Griff)	37-42	8		2804651 <b>72,74</b>		2804678	<b>79,35</b>		1	10

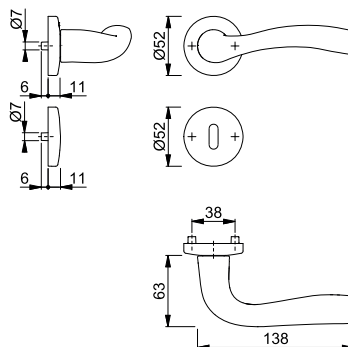

Farbvarianten:





## ■ Singapore - M172/15K-2/15KS-2

duravert®

HOPPE-Messing-Rosetten-Türgriff-Garnitur mit Schlüsselrosetten für Innentüren:

- Lagerung: Türgriffe lose, Rückholfedern rechts/links verwendbar, wartungsfreie Gleitlager
- Verbindung: HOPPE-Profilstift (Stift-/Lochteil)
- Unterkonstruktion: Kunststoff
- Befestigung: sichtbar, Mehrzweckschrauben



Beschreibung			Lochung	F56			P.E.	Krt.
				Art.-Nr./€				
Türgriff-Garnitur (Griff/Griff)	32-66	8		<b>2633186</b> <b>108,92</b>			1	10
Bad/WC-Garnitur (Griff/Griff)	37-41	8		2633258 <b>125,95</b>			1	10

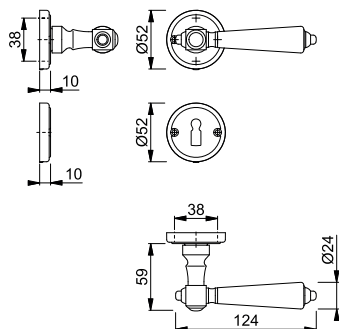

SchnellstiftPlus

## ■ E847NS

duravert®

HOPPE-SchnellstiftPlus-Edelstahl-Flachrosetten-Paar für Innentüren:

- Befestigung: aufsteckbare Schlüsselrosetten mit durchgehenden Stütznocken
- Besonderheit: schraubenlose Montage, 2 mm flache Rosetten



Beschreibung			Lochung	F69			P.E.	Krt.
				Art.-Nr./€				
Schlüsselrosette, Paar	35-45			<b>3758108</b> <b>15,68</b>			5	5
				3758116 <b>15,68</b>			5	5
Bad/WC-Rosette, Paar	35-45	5-8		3759160 <b>32,50</b>			2	10

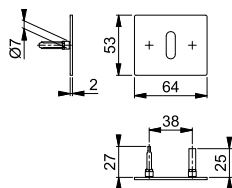



**SchnellstiftPlus**









**E849NS**

duraplus®

- HOPPE-SchnellstiftPlus**-Edelstahl-Flachrosetten-Paar für Innentüren:
- Befestigung: aufsteckbare Schlüsselrosetten mit durchgehenden Stütznocken
  - Besonderheit: schraubenlose Montage, 2 mm flache Rosetten



2

Beschreibung			Lochung	F69	F9714M			P.E.	Krt.
				Art.-Nr./€	Art.-Nr./€				
Schlüsselrosette, Paar	35-45			<b>3757990</b>	11736653			5	25
				<b>14,47</b>	<b>18,81</b>				
Bad/WC-Rosette, Paar	35-45			3758001	11736665			5	25
				<b>14,47</b>	<b>18,81</b>				
Bad/WC-Rosette, Paar	37-45	5-8		3759119				2	10
				<b>31,29</b>					
		5-8			11823732			2	10
					<b>40,67</b>				

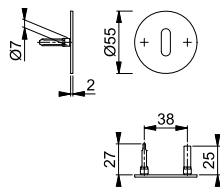







mehr als üblich **duraplus®**

## Amsterdam - 1400/42H/42HKVS

duraplus®



Sertos®

HOPPE-Aluminium-Rosetten-Türgriff-Garnitur mit Schlüsselrosetten für Innentüren:

- geprüft nach **DIN EN 1906: 47-0150A** und PIVCERT**Plus** (1.000.000 Prüfzyklen), Objekt-Garnitur
- Lagerung: Türgriffe fest/drehbar, Rückholfedern, HOPPE-Steckgriff-Verbindung mit Kugel-Arretierung **Sertos**®, wartungsfreie Gleitlager
- Verbindung: HOPPE-Profilvollstift, gehärtet
- Unterkonstruktion: Griffrosetten Stahl, Schlüsselrosetten Kunststoff, Stütznocken
- Befestigung: verdeckt, durchgehend; Griffrosetten Gewindeschrauben M5; Schlüsselrosetten Mehrzweckschrauben, wechselseitig



Beschreibung	40-45	8	Lochung	F1	F1-2-S	F9714M	P.E.	Krt.
				Art.-Nr./€	Art.-Nr./€	Art.-Nr./€		
Türgriff-Garnitur (Griff/Griff)	40-45	8		10723333 <b>65,45</b>	10723341 <b>86,60</b>		1	10
		8		<b>10723350</b> <b>65,45</b>	10723368 <b>86,60</b>	11951795 <b>71,99</b>	1	10
Bad/WC-Garnitur (Griff/Griff) mit Rot/Weiß-Scheibe	40-45	8				11951813 <b>83,07</b>	1	4
		5-8						
		8		10723376 <b>75,52</b>	10723384 <b>96,68</b>		1	4

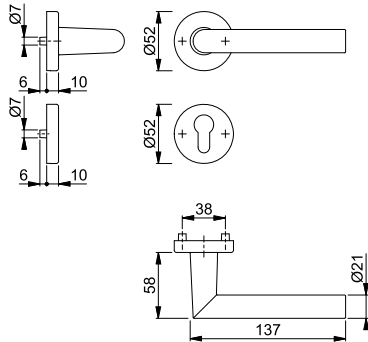

Der Buchstabe **S** in der Farbnummer steht für SecuSan®, die antimikrobielle Oberfläche. Nur für den Innenbereich geeignet.

SecuSan®

Befestigungs-Sets (Sertos®) für andere Türdicken siehe ab S. 844.

## Amsterdam - 58/42H/42HKVS/1400

duraplus®



Sertos®

HOPPE-Aluminium-Rosetten-Wechsel-Garnitur mit Schlüsselrosetten für Wohnungsabschluss-Türen:

- geprüft nach **DIN EN 1906: 47-0150A** und PIVCERT**Plus** (1.000.000 Prüfzyklen), Objekt-Garnitur
- Lagerung: außen Knopf fest; innen Türgriff fest/drehbar, Rückholfeder, HOPPE-Steckgriff-Verbindung mit Kugel-Arretierung **Sertos**®, wartungsfreies Gleitlager
- Verbindung: HOPPE-FDW-Profilvollstift, gehärtet
- Unterkonstruktion: Knopf-/Griffrosetten Stahl, Schlüsselrosetten Kunststoff, Stütznocken
- Befestigung: verdeckt, durchgehend; Knopf-/Griffrosetten Gewindeschrauben M5; Schlüsselrosetten Mehrzweckschrauben, wechselseitig



Beschreibung	40-45	8	Lochung	F1	F1-2-S	F9714M	P.E.	Krt.
				Art.-Nr./€	Art.-Nr./€	Art.-Nr./€		
Wechsel-Garnitur (Knopf/Griff)	40-45	8		<b>10723392</b> <b>74,39</b>	10723405 <b>95,55</b>	11952118 <b>81,83</b>	1	4

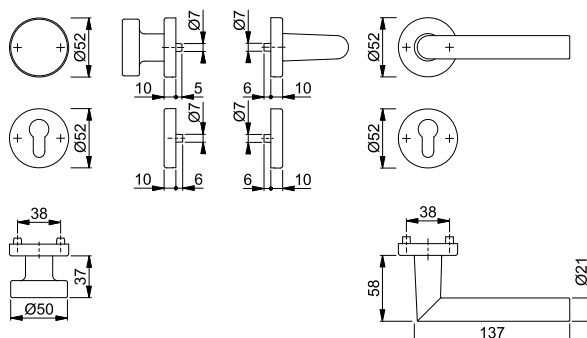

Der Buchstabe **S** in der Farbnummer steht für SecuSan®, die antimikrobielle Oberfläche. Nur für den Innenbereich geeignet.

SecuSan®

Befestigungs-Sets (Sertos®) für andere Türdicken siehe ab S. 844.



Sertos®

### Amsterdam - 1400/353KH

duraplus®

HOPPE-Aluminium-Kurzschild-Türgriff-Garnitur für Innentüren:

- geprüft nach **DIN EN 1906: 47-0150A** und **PIVCERTPlus** (1.000.000 Prüfzyklen), Objekt-Garnitur
- Lagerung: Türgriffe fest/drehbar, Rückholfedern, HOPPE-Steckgriff-Verbindung mit Kugel-Arretierung **Sertos®**, wartungsfreie Gleitlager
- Verbindung: HOPPE-Profilvollstift, gehärtet
- Unterkonstruktion: Stahl, Stütznocken
- Befestigung: verdeckt, durchgehend, Gewindeschrauben M5



Beschreibung	Lochung/Abstand	F1	F1-2-S	F9714M	P.E.	Krt.
Türgriff-Garnitur (Griff/Griff)	8	10724467 <b>68,83</b>	10724475 <b>89,99</b>		1	10
	8	<b>10724483</b> <b>68,83</b>	10724491 <b>89,99</b>	11952222 <b>75,72</b>	1	10
Bad/WC-Garnitur (Griff/Griff) mit Rot/Weiß-Scheibe	8	10724504 <b>78,90</b>	10724512 <b>100,06</b>	11952234 <b>86,79</b>	1	4

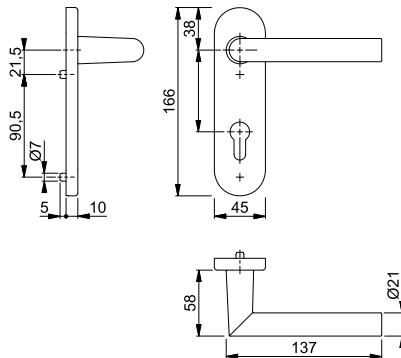

Der Buchstabe **S** in der Farbnummer steht für SecuSan®, die antimikrobielle Oberfläche. Nur für den Innenbereich geeignet.

SecuSan®

Befestigungs-Sets (Sertos®) für andere Türdicken siehe ab S. 844.



Sertos®

### Amsterdam - 58/353KH/1400

duraplus®

HOPPE-Aluminium-Kurzschild-Wechsel-Garnitur für Wohnungsabschluss-Türen:

- geprüft nach **DIN EN 1906: 47-0150A** und **PIVCERTPlus** (1.000.000 Prüfzyklen), Objekt-Garnitur
- Lagerung: außen Knopf fest; innen Türgriff fest/drehbar, Rückholfeder, HOPPE-Steckgriff-Verbindung mit Kugel-Arretierung **Sertos®**, wartungsfreies Gleitlager
- Verbindung: HOPPE-FDW-Profilvollstift, gehärtet
- Unterkonstruktion: Stahl, Stütznocken
- Befestigung: verdeckt, durchgehend, Gewindeschrauben M5



Beschreibung	Lochung/Abstand	F1	F1-2-S	F9714M	P.E.	Krt.
Wechsel-Garnitur (Knopf/Griff)	8	<b>10724547</b> <b>77,78</b>	10724555 <b>98,93</b>	11952854 <b>85,55</b>	1	4

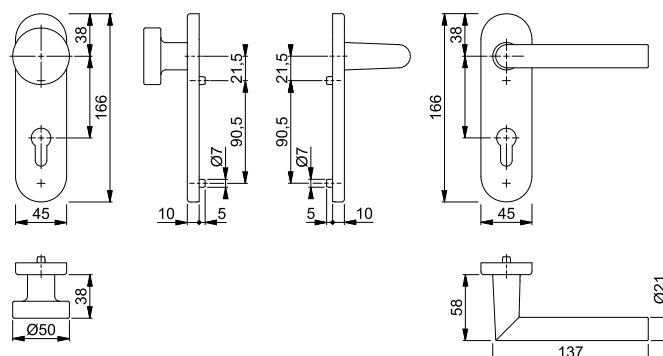

Der Buchstabe **S** in der Farbnummer steht für SecuSan®, die antimikrobielle Oberfläche. Nur für den Innenbereich geeignet.

SecuSan®

Befestigungs-Sets (Sertos®) für andere Türdicken siehe ab S. 844.



Schnellstift

## Amsterdam - 1400/42KV/42KVS

duraplus®

HOPPE-Aluminium-Rosetten-Türgriff-Garnitur mit Schlüsselrosetten für Innentüren:

- geprüft nach **DIN EN 1906: 37-0140A**, Objekt-Garnitur
- Lagerung: Türgriffe lose, Rückholfedern rechts/links verwendbar, wartungsfreie Gleitlager
- Verbindung: **HOPPE-Schnellstift** mit HOPPE-Vollstift (Stift-/Lochteil)
- Unterkonstruktion: Kunststoff, Stütznocken
- Befestigung: verdeckt, durchgehend, wechselseitig, Mehrzweckschrauben



Beschreibung	37-42	8	Lochung	F1	F1-2-S	F9714M	P.E.	Krt.
				Art.-Nr./€	Art.-Nr./€	Art.-Nr./€		
Türgriff-Garnitur (Griff/Griff)	37-42	8		<b>3389293</b> 40,20	3679207 61,36		1	40
		8				11951898 44,22	1	10
		8		3389314 40,20	3679215 61,36		1	20
		8				11951904 44,22	1	10
		8	UG			11951935 44,22	1	40
		8/8,5		11538703 42,82			1	10
Bad/WC-Garnitur (Griff/Griff)	37-42	8				11951953	1	10
		8				55,30		
		8		3389322 50,27			1	20
		8/8,5 5-8		11846033 52,89			1	10
Bad/WC-Garnitur (Griff/Griff) mit Rot/Weiß-Scheibe	37-42	8		3407076 50,27	3679194 71,43	11803459 55,30	1	20

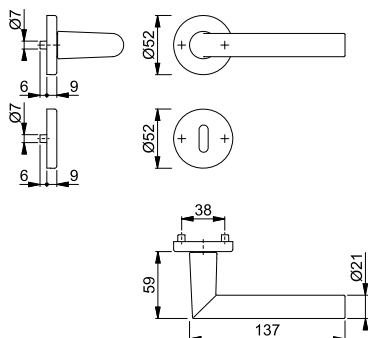

Der Buchstabe **S** in der Farbnummer steht für SecuSan®, die antimikrobielle Oberfläche. Nur für den Innenbereich geeignet.

SecuSan®





**Schnellstift**



### Amsterdam - 58/42KV/42KVS/1400

duraplus®

HOPPE-Aluminium-Rosetten-Wechsel-Garnitur mit Schlüsselrosetten für Wohnungsabschluss-Türen:

- geprüft nach **DIN EN 1906: 37-0140A**, Objekt-Garnitur
- Lagerung: außen Knopf fest, innen Türgriff lose, Rückholfeder rechts/links verwendbar, wartungsfreies Gleitlager
- Verbindung: **HOPPE-Schnellstift** mit HOPPE-FDW-Vollstift (Lochteil)
- Unterkonstruktion: Kunststoff, Stütznocken
- Befestigung: verdeckt, durchgehend, Mehrzweckschrauben; Knopf-/Griffrosetten von innen, Schlüsselrosetten wechselseitig



Beschreibung			Lochung	F1	F1-2-S	F9714M	P.E.	Krt.
				Art.-Nr./€	Art.-Nr./€	Art.-Nr./€		
Wechsel-Garnitur (Knopf/Griff)	37-42	8		<b>3390454</b> 49,14	3739492 70,30	11952131 54,06	1	8

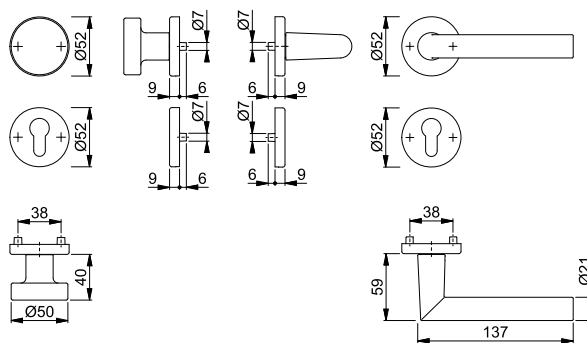

Der Buchstabe **S** in der Farbnummer steht für SecuSan®, die antimikrobielle Oberfläche. Nur für den Innenbereich geeignet.

**SecuSan®**



**Schnellstift**





### Amsterdam - 1400/42KV/42KVS

duraplus®

HOPPE-Aluminium-Rosetten-Türgriff-Garnitur mit Schlüsselrosetten für Innentüren:

- geprüft nach **DIN EN 1906: 37-0140A**, Objekt-Garnitur
- Lagerung: Türgriffe lose, Rückholfedern rechts/links verwendbar, wartungsfreie Gleitlager
- Verbindung: **HOPPE-Schnellstift** mit HOPPE-Vollstift (Stift-/Lochteil)
- Unterkonstruktion: Kunststoff, Stütznocken
- Befestigung: verdeckt, durchgehend, wechselseitig, Mehrzweckschrauben



Beschreibung			Lochung	F1/F69	P.E.	Krt.
				Art.-Nr./€		
Türgriff-Garnitur (Griff/Griff)	37-42	8/8,5		<b>11538715</b> 58,90	1	10
		8/8,5		11885099 58,90	1	10
Bad/WC-Garnitur (Griff/Griff)	37-42	8/8,5 5-8		11564885 73,00	1	10

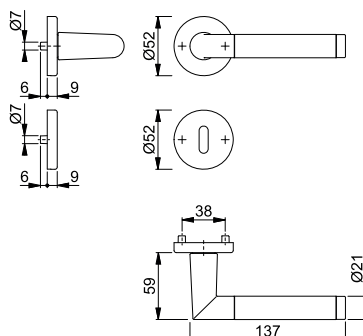



Schnellstift

## Amsterdam - 58/42KV/42KVS/1400

duraplus®

HOPPE-Aluminium-Rosetten-Wechsel-Garnitur mit Schlüsselrosetten für Wohnungsabschluss-Türen:

- geprüft nach **DIN EN 1906: 37-0140A**, Objekt-Garnitur
- Lagerung: außen Knopf fest, innen Türgriff lose, Rückholfeder rechts/links verwendbar, wartungsfreies Gleitlager
- Verbindung: **HOPPE-Schnellstift** mit HOPPE-FDW-Vollstift (Lochteil)
- Unterkonstruktion: Kunststoff, Stütznocken
- Befestigung: verdeckt, durchgehend, Mehrzweckschrauben; Knopf-/Griffrosetten von innen, Schlüsselrosetten wechselseitig



Beschreibung			Lochung	F1/F69				P.E.	Krt.
Wechsel-Garnitur (Knopf/Griff)	37-42	8		Art.-Nr./€ <b>3390649</b> <b>68,80</b>				1	8

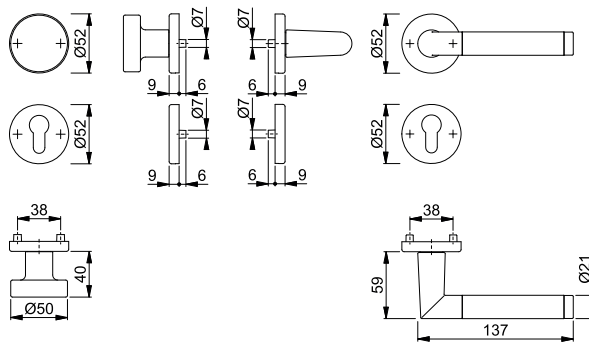

Sertos®

## Amsterdam - E1400/42H/42HKVS

duraplus®

HOPPE-Edelstahl-Rosetten-Türgriff-Garnitur mit Schlüsselrosetten für Innentüren:

- geprüft nach **DIN EN 1906: 47-0150A** und PIVCERT**Plus** (1.000.000 Prüfzyklen), Objekt-Garnitur
- Lagerung: Türgriffe fest/drehbar, Rückholfedern, HOPPE-Steckgriff-Verbindung mit Kugel-Arretierung **Sertos®**, wartungsfreie Gleitlager
- Verbindung: HOPPE-Profilvollstift, gehärtet
- Unterkonstruktion: Griffrosetten Stahl, Schlüsselrosetten Kunststoff, Stütznocken
- Befestigung: verdeckt, durchgehend; Griffrosetten Gewindeschrauben M5; Schlüsselrosetten Mehrzweckschrauben, wechselseitig



Beschreibung			Lochung	F69	F69-S			P.E.	Krt.
				Art.-Nr./€	Art.-Nr./€				
Türgriff-Garnitur (Griff/Griff)	40-45	8		10719705 <b>48,49</b>	10719721 <b>69,65</b>			1	10
				<b>10719730</b> <b>48,49</b>	10719756 <b>69,65</b>			1	10
Bad/WC-Garnitur (Griff/Griff) mit Rot/Weiß-Scheibe	40-45	8		10719764 <b>65,31</b>	10719772 <b>86,46</b>			1	4

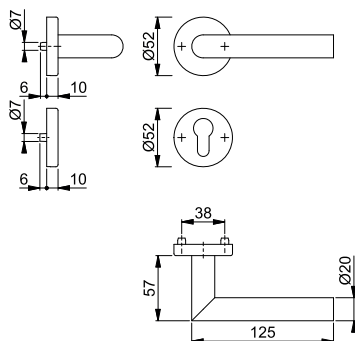

Der Buchstabe **S** in der Farbnummer steht für SecuSan®, die antimikrobielle Oberfläche. Nur für den Innenbereich geeignet.

SecuSan®

Befestigungs-Sets (Sertos®) für andere Türdicken siehe ab S. 844.



Sertos®

**Amsterdam - E58/42H/42HKVS/1400**

duraplus®

HOPPE-Edelstahl-Rosetten-Wechsel-Garnitur mit Schlüsselrosetten für Wohnungsabschluss-Türen:

- geprüft nach **DIN EN 1906: 47-0150A** und **PIVCERTPlus** (1.000.000 Prüfzyklen), Objekt-Garnitur
- Lagerung: außen Knopf fest; innen Türgriff fest/drehbar, Rückholfeder, HOPPE-Steckgriff-Verbindung mit Kugel-Arretierung **Sertos®**, wartungsfreies Gleitlager
- Verbindung: HOPPE-FDW-Profilvollstift, gehärtet
- Unterkonstruktion: Knopf-/Griffrosetten Stahl, Schlüsselrosetten Kunststoff, Stütznocken
- Befestigung: verdeckt, durchgehend; Knopf-/Griffrosetten Gewindeschrauben M5; Schlüsselrosetten Mehrzweckschrauben, wechselseitig



Beschreibung			Lochung	F69	F69-S			P.E.	Krt.
				Art.-Nr./€	Art.-Nr./€				
Wechsel-Garnitur (Knopf/Griff)	40-45	8		<b>10720520</b> <b>65,31</b>	10720538 <b>86,46</b>			1	4

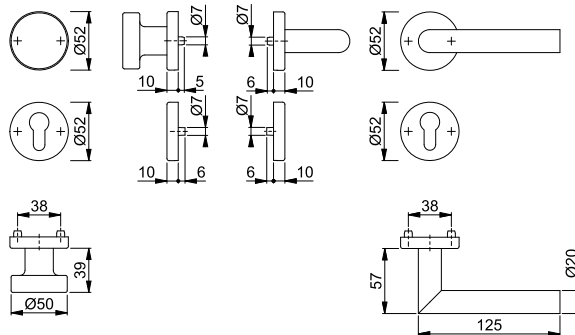

Der Buchstabe **S** in der Farbnummer steht für SecuSan®, die antimikrobielle Oberfläche. Nur für den Innenbereich geeignet.

**SecuSan®**

Befestigungs-Sets (Sertos®) für andere Türdicken siehe ab S. 844.



Sertos®

**Amsterdam - E1400/353KH**

duraplus®

HOPPE-Edelstahl-Kurzschild-Türgriff-Garnitur für Innentüren:

- geprüft nach **DIN EN 1906: 47-0150A** und **PIVCERTPlus** (1.000.000 Prüfzyklen), Objekt-Garnitur
- Lagerung: Türgriffe fest/drehbar, Rückholfedern, HOPPE-Steckgriff-Verbindung mit Kugel-Arretierung **Sertos®**, wartungsfreie Gleitlager
- Verbindung: HOPPE-Profilvollstift, gehärtet
- Unterkonstruktion: Stahl, Stütznocken
- Befestigung: verdeckt, durchgehend, Gewindeschrauben M5



Beschreibung			Lochung/Abstand	F69	F69-S			P.E.	Krt.
				Art.-Nr./€	Art.-Nr./€				
Türgriff-Garnitur (Griff/Griff)	40-45	8		10720685 <b>63,02</b>	10720693 <b>84,18</b>			1	10
				<b>10720706</b> <b>63,02</b>	10720714 <b>84,18</b>			1	10
Bad/WC-Garnitur (Griff/Griff) mit Rot/Weiß-Scheibe	40-45	8		10720722 <b>79,83</b>	10720731 <b>100,99</b>			1	4

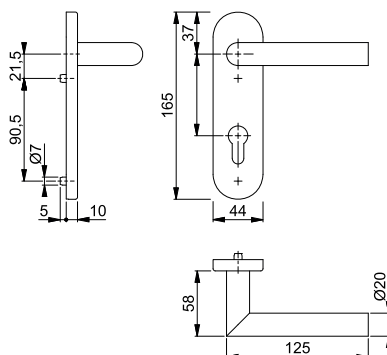

Der Buchstabe **S** in der Farbnummer steht für SecuSan®, die antimikrobielle Oberfläche. Nur für den Innenbereich geeignet.

**SecuSan®**

Befestigungs-Sets (Sertos®) für andere Türdicken siehe ab S. 844.

## Amsterdam - E58/353KH/1400

duraplus®



Sertos®

- HOPPE-Edelstahl-Kurzschild-Wechsel-Garnitur für Wohnungsabschluss-Türen:
- geprüft nach **DIN EN 1906: 47-0150A** und PIVCERT**Plus** (1.000.000 Prüfzyklen), Objekt-Garnitur
  - Lagerung: außen Knopf fest; innen Türgriff fest/drehbar, Rückholfeder, HOPPE-Steckgriff-Verbindung mit Kugel-Arretierung **Sertos®**, wartungsfreies Gleitlager
  - Verbindung: HOPPE-FDW-Profilvollstift, gehärtet
  - Unterkonstruktion: Stahl, Stütznocken
  - Befestigung: verdeckt, durchgehend, Gewindeschrauben M5



Beschreibung	40-45	8	Lochung/ Abstand	F69	F69-S			P.E.	Krt.
				Art.-Nr./€	Art.-Nr./€				
Wechsel-Garnitur (Knopf/Griff)			72	<b>10721522</b> 79,83	10721531 100,99			1	4

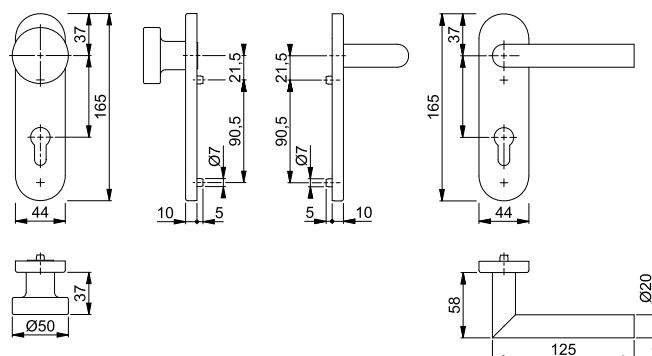

Der Buchstabe **S** in der Farbnummer steht für SecuSan®, die antimikrobielle Oberfläche. Nur für den Innenbereich geeignet.

SecuSan®

Befestigungs-Sets (Sertos®) für andere Türdicken siehe ab S. 844.

## Amsterdam - E1400/353H

duraplus®



Sertos®

- HOPPE-Edelstahl-Langschild-Türgriff-Garnitur für Innentüren:
- geprüft nach **DIN EN 1906: 47-0150A** und PIVCERT**Plus** (1.000.000 Prüfzyklen), Objekt-Garnitur
  - Lagerung: Türgriffe fest/drehbar, Rückholfedern, HOPPE-Steckgriff-Verbindung mit Kugel-Arretierung **Sertos®**, wartungsfreie Gleitlager
  - Verbindung: HOPPE-Profilvollstift, gehärtet
  - Unterkonstruktion: Stahl, Stütznocken
  - Befestigung: verdeckt, durchgehend, Gewindeschrauben M5



Beschreibung	40-45	8	Lochung/ Abstand	F69	F69-S			P.E.	Krt.
				Art.-Nr./€	Art.-Nr./€				
Türgriff-Garnitur (Griff/Griff)			72	11535994 95,63	11536251 116,79			1	5
			72	<b>11536032</b> 95,63	11536263 116,79			1	5
Bad/WC-Garnitur (Griff/Griff) mit Rot/Weiß-Scheibe	40-45	8	78	11536081 112,45	11536275 133,60			1	5

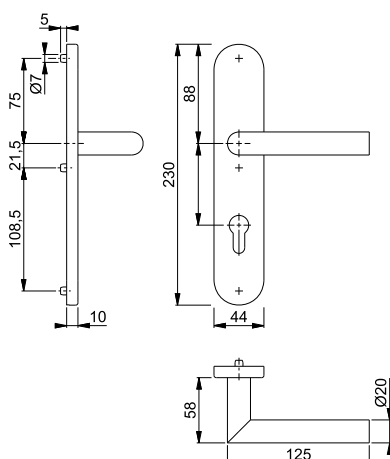

Der Buchstabe **S** in der Farbnummer steht für SecuSan®, die antimikrobielle Oberfläche. Nur für den Innenbereich geeignet.

SecuSan®

Befestigungs-Sets (Sertos®) für andere Türdicken siehe ab S. 844.





■ **Amsterdam - E58/353H/1400**

duraplus®

- HOPPE-Edelstahl-Langschild-Wechsel-Garnitur für Wohnungsabschluss-Türen:
- geprüft nach **DIN EN 1906: 47-0150A** und **PIVCERTPlus** (1.000.000 Prüfzyklen), Objekt-Garnitur
  - Lagerung: außen Knopf fest; innen Türgriff fest/drehbar, Rückholfeder, HOPPE-Steckgriff-Verbindung mit Kugel-Arretierung **Sertos®**, wartungsfreies Gleitlager
  - Verbindung: HOPPE-FDW-Profilvollstift, gehärtet
  - Unterkonstruktion: Stahl, Stütznocken
  - Befestigung: verdeckt, durchgehend, Gewindeschrauben M5



2

Beschreibung			Lochung/ Abstand	F69	F69-S			P.E.	Krt.
				Art.-Nr./€	Art.-Nr./€				
Wechsel-Garnitur (Knopf/Griff)	40-45	8	 72	11536111 <b>112,45</b>	<b>11536299</b> <b>133,60</b>			1	4

**Sertos®**

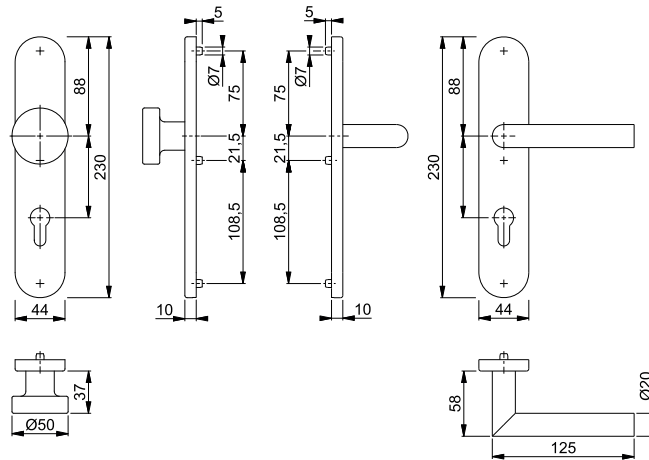

Der Buchstabe **S** in der Farbnummer steht für SecuSan®, die antimikrobielle Oberfläche. Nur für den Innenbereich geeignet.

**SecuSan®**

Befestigungs-Sets (Sertos®) für andere Türdicken siehe ab S. 844.



## Amsterdam - E1400Z/42KV/42KVS

duraplus®

HOPPE-Edelstahl-Rosetten-Türgriff-Garnitur mit Schlüsselrosetten für Innentüren:

- geprüft nach **DIN EN 1906: 37-0140A**, Objekt-Garnitur
- Lagerung: Türgriffe lose, Rückholfedern rechts/links verwendbar, wartungsfreie Gleitlager
- Verbindung: **HOPPE-Schnellstift** mit HOPPE-Vollstift (Stift-/Lochteil)
- Unterkonstruktion: Kunststoff, Stütznocken
- Befestigung: verdeckt, durchgehend, wechselseitig, Mehrzweckschrauben



Schnellstift

Beschreibung	37-42	8	Lochung	F69	F69-S	F84-1-R	F9714M	P.E.	Krt.	
				Art.-Nr./€	Art.-Nr./€	Art.-Nr./€	Art.-Nr./€			
Türgriff-Garnitur (Griff/Griff)	37-42	8		<b>3289719</b> 23,70	3659927 44,85			1	10	
		8		3289743 23,70	3660055 44,85			1	10	
		8/8,5		11538910 26,32	11754655 47,48			1	10	
		8/8,5		11885178 26,32	11904295 47,48			1	10	
		8/8,5				11647535 41,72	12033212 31,91	1	10	
		8/8,5				11874168 44,35	12033376 34,53	1	10	
		8/8,5					11647589 41,72	12033236 31,91	1	10
		8/8,5					11874175 44,35	12033601 34,53	1	10
Bad/WC-Garnitur (Griff/Griff)	37-42	8		3289735	3659880			1	10	
		8		40,51	61,67					
		8/8,5		11538909 43,13	11754667 64,29			1	10	
		5-8								
		8/8,5				11717495 70,31	12033224 53,76	1	10	
8/8,5				11874181 72,93	12033583 56,39	1	10			

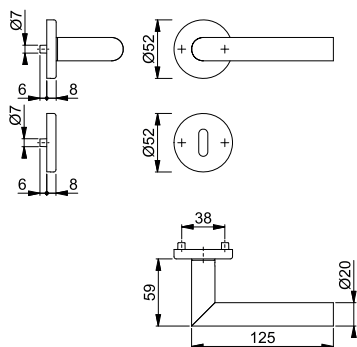

Resista® wird auf alle Oberflächen gewährt, die in der Farbnummer den Buchstaben **R** enthalten.

Resista®

Der Buchstabe **S** in der Farbnummer steht für SecuSan®, die antimikrobielle Oberfläche. Nur für den Innenbereich geeignet.

SecuSan®



**Schnellstift**



**Amsterdam - E58/42KV/42KVS/1400Z**

duraplus®

HOPPE-Edelstahl-Rosetten-Wechsel-Garnitur mit Schlüsselrosetten für Wohnungsabschluss-Türen:

- geprüft nach **DIN EN 1906: 37-0140A**, Objekt-Garnitur
- Lagerung: außen Knopf fest, innen Türgriff lose, Rückholfeder rechts/links verwendbar, wartungsfreies Gleitlager
- Verbindung: **HOPPE-Schnellstift** mit HOPPE-FDW-Vollstift (Lochteil)
- Unterkonstruktion: Kunststoff, Stütznocken
- Befestigung: verdeckt, durchgehend, Mehrzweckschrauben; Knopf-/Griffrosetten von innen, Schlüsselrosetten wechselseitig



Beschreibung			Lochung	F69	F69-S	P.E.	Krt.
				Art.-Nr./€	Art.-Nr./€		
Wechsel-Garnitur (Knopf/Griff)	37-42	8		<b>3297111</b> <b>40,51</b>	3739898 <b>61,67</b>	1	4

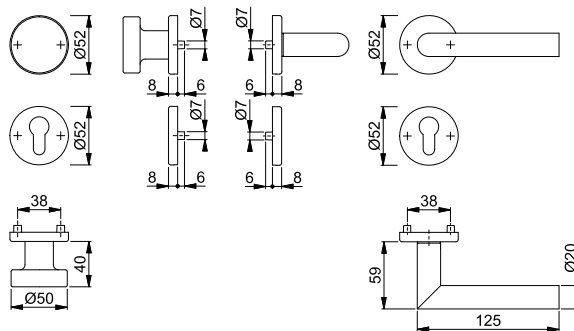

Der Buchstabe **S** in der Farbnummer steht für SecuSan®, die antimikrobielle Oberfläche. Nur für den Innenbereich geeignet.

**SecuSan®**



**Schnellstift**





**Amsterdam - E1400Z/15KV/15KVS**

duraplus®

HOPPE-Edelstahl-Rosetten-Türgriff-Garnitur mit Schlüsselrosetten für Innentüren:

- Lagerung: Türgriffe lose, Rückholfedern rechts/links verwendbar, wartungsfreie Gleitlager
- Verbindung: **HOPPE-Schnellstift** mit HOPPE-Vollstift (Stift-/Lochteil)
- Unterkonstruktion: Kunststoff, Stütznocken
- Befestigung: verdeckt, durchgehend, wechselseitig, Mehrzweckschrauben



Beschreibung			Lochung	F69/F68	P.E.	Krt.
				Art.-Nr./€		
Türgriff-Garnitur (Griff/Griff)	37-42	8/8,5		<b>11538892</b> <b>97,41</b>	1	10
Bad/WC-Garnitur (Griff/Griff)	37-42	8/8,5 5-8		11565500 <b>164,66</b>	1	10

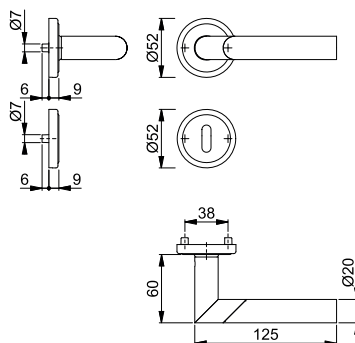



Schnellstift

## Amsterdam - E1400Z/353K

duraplus®

HOPPE-Edelstahl-Kurzschild-Türgriff-Garnitur für Innentüren:

- geprüft nach **DIN EN 1906: 37-0140U**, Objekt-Garnitur
- Lagerung: Türgriffe lose, wartungsfreie Gleitlager
- Verbindung: **HOPPE-Schnellstift** mit HOPPE-Vollstift (Stift-/Lochteil)
- Unterkonstruktion: Stahl
- Befestigung: verdeckt, durchgehend, Gewindeschrauben M5 mit Hülsenmuttern



Beschreibung	35-45	8	Lochung/ Abstand	F69				P.E.	Krt.
				Art.-Nr./€					
Türgriff-Garnitur (Griff/Griff)		8	72	<b>3289348</b>				1	10
				<b>38,22</b>				1	10
Bad/WC-Garnitur (Griff/Griff)	40-45	8	78	3289495				1	10
				<b>38,22</b>				1	10
		8		3289508				1	10
		8		<b>55,04</b>					

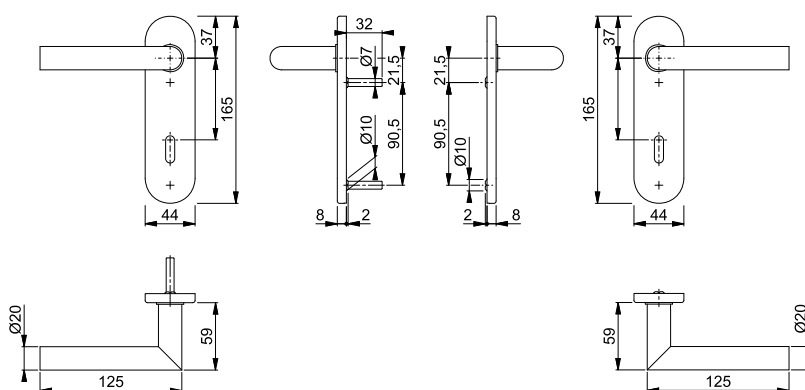

Schnellstift

## Amsterdam - E58/353K/1400Z

duraplus®

HOPPE-Edelstahl-Kurzschild-Wechsel-Garnitur für Wohnungsabschluss-Türen:

- geprüft nach **DIN EN 1906: 37-0140U**, Objekt-Garnitur
- Lagerung: außen Knopf fest, innen Türgriff lose, wartungsfreies Gleitlager
- Verbindung: **HOPPE-Schnellstift** mit HOPPE-FDW-Vollstift (Lochteil)
- Unterkonstruktion: Stahl
- Befestigung: verdeckt, durchgehend, Gewindeschrauben M5 mit Hülsenmuttern



Beschreibung	35-45	8	Lochung/ Abstand	F69				P.E.	Krt.
				Art.-Nr./€					
Wechsel-Garnitur (Knopf/Griff)			72	<b>3306187</b>				1	4
				<b>55,04</b>					

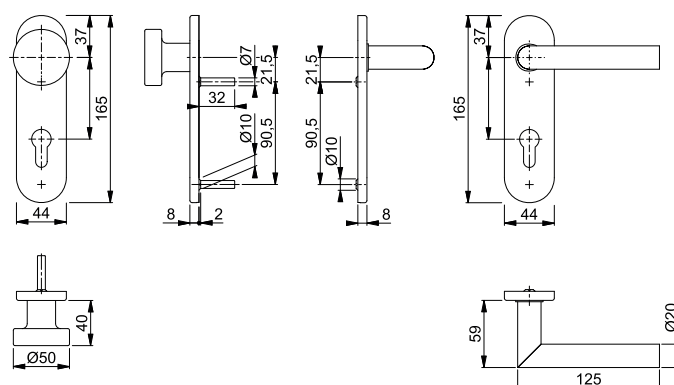



Schnellstift

### Amsterdam - E1400Z/302







duraplus®

HOPPE-Edelstahl-Langschild-Türgriff-Garnitur für Innentüren:

- geprüft nach **DIN EN 1906: 37-0140U**, Objekt-Garnitur
- Lagerung: Türgriffe lose, wartungsfreie Gleitlager
- Verbindung: **HOPPE-Schnellstift** mit HOPPE-Vollstift (Stift-/Lochteil)
- Befestigung: sichtbar, Mehrzweckschrauben



2

Beschreibung			Lochung/ Abstand	F69		P.E.	Krt.	
				Art.-Nr./€				
Türgriff-Garnitur (Griff/Griff)	35-45	8		72	<b>3578941</b> <b>25,25</b>		1	10
				72	3355034 <b>25,25</b>		1	10
Bad/WC-Garnitur (Griff/Griff)	37-42	8		78	3652821 <b>42,06</b>		1	10
								

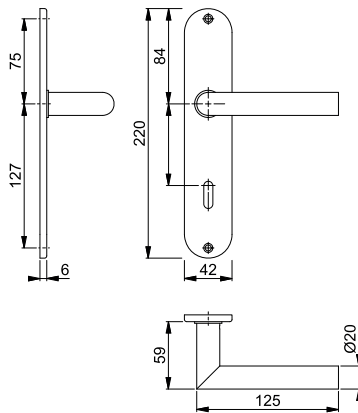

Schnellstift



### Amsterdam - E58/302/1400Z

duraplus®

HOPPE-Edelstahl-Langschild-Wechsel-Garnitur für Wohnungsabschluss-Türen:

- geprüft nach **DIN EN 1906: 37-0140U**, Objekt-Garnitur
- Lagerung: außen Knopf fest; innen Türgriff lose, wartungsfreies Gleitlager
- Verbindung: **HOPPE-Schnellstift** mit HOPPE-FDW-Vollstift (Lochteil)
- Befestigung: sichtbar, Mehrzweckschrauben



Beschreibung			Lochung/ Abstand	F69		P.E.	Krt.	
				Art.-Nr./€				
Wechsel-Garnitur (Knopf/Griff)	35-45	8		72	<b>3355114</b> <b>42,06</b>		1	4

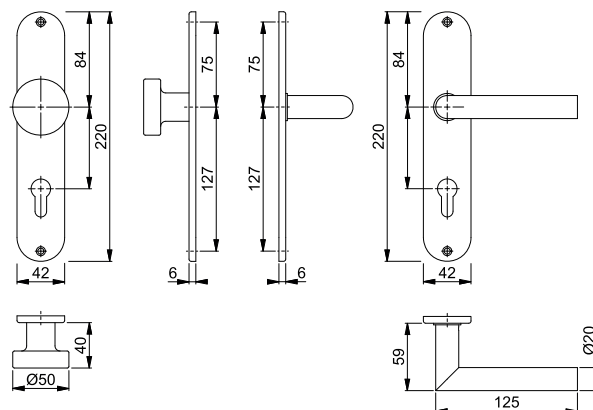



Schnellstift

## Amsterdam - E1400Z/868P/869PS-SK

duraplus®

HOPPE-Edelstahl-Compact-Rosetten-Türgriff-Garnitur mit Schlüsselrosetten für Innentüren:

- geprüft nach **DIN EN 1906: 37-0140U**, Objekt-Garnitur
- Lagerung: Türgriffe lose, wartungsfreie Gleitlager
- Verbindung: **HOPPE-Schnellstift** mit HOPPE-Vollstift (Loch-/Lochteil)
- Unterkonstruktion Griffrosette: Kunststoff, Distanz- und Führungsringe für Griffloch-Ø 24-26 mm
- Befestigung: aufsteckbare Griffrosetten, selbstklebende Schlüsselrosetten
- Besonderheit: schraubenlose Montage, 3 mm flache Rosetten



Beschreibung	F69	F9714M	Lochung	Art.-Nr./€		P.E.	Krt.
				F69	F9714M		
Türgriff-Garnitur (Griff/Griff)	40-50	8/8,5	Ø 24-26	<b>11718699</b>	11836994	1	10
				<b>33,63</b>	<b>43,71</b>		
Bad/WC-Garnitur (Griff/Griff)	40-45	8/8,5 5-8	Ø 24-26	11718717	11837007	1	10
				<b>33,63</b>	<b>43,71</b>		
				11712028	11837019	1	10
				<b>50,44</b>	<b>65,57</b>		

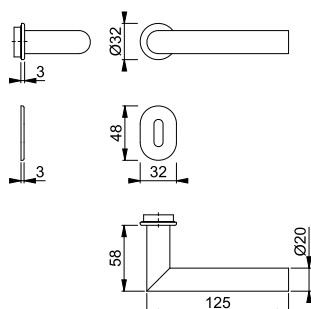

Schnellstift

## Amsterdam - E58/42K/42KS/868P/869PS-SK/1400Z

duraplus®

HOPPE-Edelstahl-Compact-Rosetten-Wechsel-Garnitur mit Schlüsselrosetten für Wohnungsabschluss-Türen:

- geprüft nach **DIN EN 1906: 37-0140U**, Objekt-Garnitur
- Lagerung: außen Knopf fest, innen Türgriff lose, wartungsfreies Gleitlager
- Verbindung: **HOPPE-Schnellstift** mit HOPPE-FDW-Vollstift (Lochteil)
- Unterkonstruktion: außen Kunststoff; innen Griffrosette Kunststoff, Distanz- und Führungsring für Griffloch-Ø 24-26 mm
- Befestigung: außen verdeckt, Mehrzweckschrauben; innen aufsteckbare Griffrosette, selbstklebende Schlüsselrosette
- Besonderheit: innen 3 mm flache Rosetten



Beschreibung	F69	F9714M	Lochung	Art.-Nr./€		P.E.	Krt.
				F69	F9714M		
Wechsel-Garnitur (Knopf/Griff)	40-50	8/8,5	Ø 24-26	<b>11718766</b>		1	10
				<b>49,59</b>			

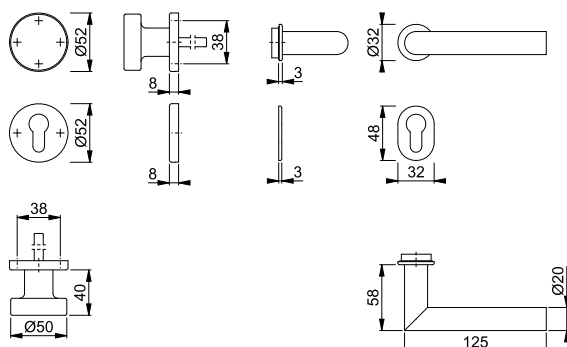



Schnellstift  
SchnellstiftPlus

■ **Amsterdam - E1400Z/848N**



duraplus®

**HOPPE-SchnellstiftPlus**-Edelstahl-Flachrosetten-Türgriff-Garnitur ohne Schlüsselrosetten für Innentüren:

- geprüft nach **DIN EN 1906: 37-0140U**, Objekt-Garnitur
- Lagerung: Türgriffe lose, wartungsfreie Gleitlager
- Verbindung: **HOPPE-Schnellstift** mit HOPPE-Vollstift (Stift-/Lochteil)
- Befestigung: aufsteckbare Griffrosetten mit durchgehenden Stütznocken
- Besonderheit: schraubenlose Montage, 2 mm flache Rosetten



2

Beschreibung			F69				P.E.	Krt.
			Art.-Nr./€					
Türgriff-Garnitur (Griff/Griff) ohne Schlüsselrosetten	35-45	8	<b>3747020</b> <b>25,22</b>				1	10

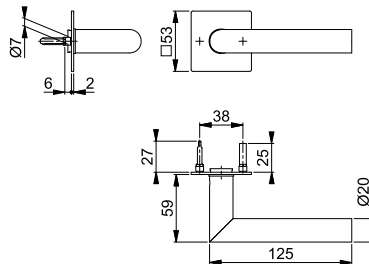

Passende Schlüsselrosette  
E848NS siehe S. 175.



Schnellstift  
SchnellstiftPlus



■ **Amsterdam - E1400Z/849N**

duraplus®

**HOPPE-SchnellstiftPlus**-Edelstahl-Flachrosetten-Türgriff-Garnitur ohne Schlüsselrosetten für Innentüren:

- geprüft nach **DIN EN 1906: 37-0140U**, Objekt-Garnitur
- Lagerung: Türgriffe lose, wartungsfreie Gleitlager
- Verbindung: **HOPPE-Schnellstift** mit HOPPE-Vollstift (Stift-/Lochteil)
- Befestigung: aufsteckbare Griffrosetten mit durchgehenden Stütznocken
- Besonderheit: schraubenlose Montage, 2 mm flache Rosetten



Beschreibung			F69				P.E.	Krt.
			Art.-Nr./€					
Türgriff-Garnitur (Griff/Griff) ohne Schlüsselrosetten	35-45	8	<b>3746641</b> <b>25,22</b>				1	10

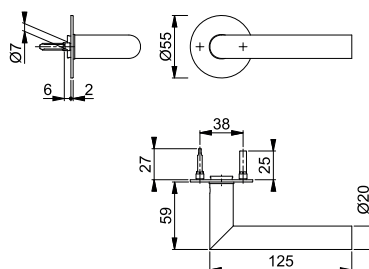

Passende Schlüsselrosette  
E849NS siehe S. 176.



Schnellstift



■ **Amsterdam - E1400Z**

duraplus®

HOPPE-Edelstahl-Türgriff-Paar für Innentüren:

- Verbindung: **HOPPE-Schnellstift** mit HOPPE-Vollstift (Stift-/Lochteil)
- Bund: für Lagerung lose



Beschreibung			F69	F9714M	P.E.	Krt.	
			Art.-Nr./€	Art.-Nr./€			
Türgriff, Paar	35-45	8	<b>3289401</b> <b>17,21</b>	11823422 <b>22,37</b>		5	50

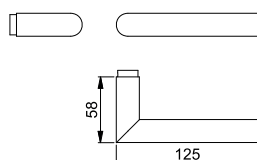

Passende Griff- und Schlüsselrosetten siehe ab S. 172.





Schnellstift

## Amsterdam - GD-E1400Z

duraplus®

HOPPE-Edelstahl-Türgriff-Paar für Glastüren:

- Verbindung: **HOPPE-Schnellstift** mit HOPPE-Vollstift (Stift-/Lochteil)
- Bund: Führung 5 mm, Durchmesser 18 mm



Beschreibung			F69				P.E.	Krt.
			Art.-Nr./€					
Türgriff, Paar	35-45	8/66	<b>3449022</b> <b>17,21</b>				5	50

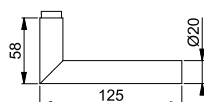

Schnellstift

## Antwerpen - E1420Z/42KV/42KVS

duraplus®

HOPPE-Edelstahl-Rosetten-Türgriff-Garnitur mit Schlüsselrosetten für Innentüren:

- geprüft nach **DIN EN 1906: 37-0140A**, Objekt-Garnitur
- Lagerung: Türgriffe lose, Rückholfedern rechts/links verwendbar, wartungsfreie Gleitlager
- Verbindung: **HOPPE-Schnellstift** mit HOPPE-Vollstift (Loch-/Lochteil)
- Unterkonstruktion: Kunststoff, Stütznocken
- Befestigung: verdeckt, durchgehend, wechselseitig, Mehrzweckschrauben



Beschreibung			Lochung	F69				P.E.	Krt.
				Art.-Nr./€					
Türgriff-Garnitur (Griff/Griff)	37-42	8		<b>11571937</b> <b>34,59</b>				1	10
				11571883 <b>34,59</b>				1	10
Bad/WC-Garnitur (Griff/Griff)	37-42	8		11571913 <b>51,40</b>				1	10

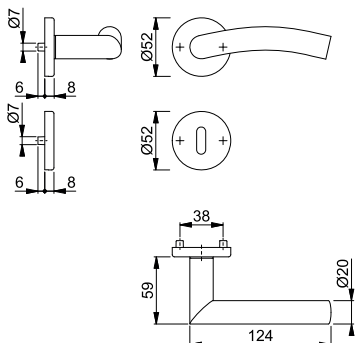



Schnellstift





**Antwerpen - E58/42KV/42KVS/1420Z**

duraplus®

HOPPE-Edelstahl-Rosetten-Wechsel-Garnitur mit Schlüsselrosetten für Wohnungsabschluss-Türen:

- Lagerung: außen Knopf fest, innen Türgriff lose, Rückholfeder rechts/links verwendbar, wartungsfreies Gleitlager
- Verbindung: **HOPPE-Schnellstift** mit HOPPE-FDW-Vollstift (Lochteil)
- Unterkonstruktion: Kunststoff, Stütznocken
- Befestigung: verdeckt, durchgehend, Mehrzweckschrauben; Knopf-/Griffrosetten von innen, Schlüsselrosetten wechselseitig



Beschreibung			Lochung	F69			P.E.	Krt.
				Art.-Nr./€				
Wechsel-Garnitur (Knopf/Griff), rechts	37-42	8		<b>11571949</b> <b>51,40</b>			1	4
Wechsel-Garnitur (Knopf/Griff), links	37-42	8		11571962 <b>51,40</b>			1	4

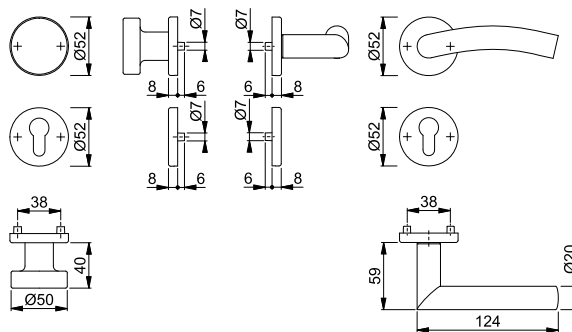

Schnellstift





**Atlanta - 1530/42KV/42KVS**

duraplus®

HOPPE-Aluminium-Rosetten-Türgriff-Garnitur mit Schlüsselrosetten für Innentüren:

- geprüft nach **DIN EN 1906: 37-0140A**, Objekt-Garnitur
- Lagerung: Türgriffe lose, Rückholfedern rechts/links verwendbar, wartungsfreie Gleitlager
- Verbindung: **HOPPE-Schnellstift** mit HOPPE-Vollstift (Stift-/Lochteil)
- Unterkonstruktion: Kunststoff, Stütznocken
- Befestigung: verdeckt, durchgehend, wechselseitig, Mehrzweckschrauben



Beschreibung			Lochung	F1	F9	P.E.	Krt.
				Art.-Nr./€	Art.-Nr./€		
Türgriff-Garnitur (Griff/Griff)	37-42	8		2791221 <b>20,45</b>	<b>2791256</b> <b>22,50</b>		1 40
				2791264 <b>20,45</b>	2791281 <b>22,50</b>		1 20
			8/8,5		11576388 <b>25,12</b>		1 10
Bad/WC-Garnitur (Griff/Griff)	37-42	8		2791301 <b>30,52</b>	2791352 <b>33,58</b>		1 20
			8				
			8/8,5 5-8		11576406 <b>36,20</b>		1 10

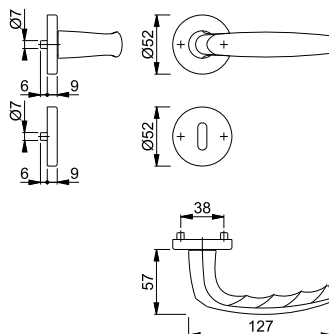



Schnellstift

## Atlanta - 58/42KV/42KVS/1530

duraplus®

HOPPE-Aluminium-Rosetten-Wechsel-Garnitur mit Schlüsselrosetten für Wohnungsabschluss-Türen:

- geprüft nach **DIN EN 1906: 37-0140A**, Objekt-Garnitur
- Lagerung: außen Knopf fest, innen Türgriff lose, Rückholfeder rechts/links verwendbar, wartungsfreies Gleitlager
- Verbindung: **HOPPE-Schnellstift** mit HOPPE-FDW-Vollstift (Lochteil)
- Unterkonstruktion: Kunststoff, Stütznocken
- Befestigung: verdeckt, durchgehend, Mehrzweckschrauben; Knopf-/Griffrosetten von innen, Schlüsselrosetten wechselseitig



Beschreibung	F1	F9	Lochung		P.E.	Krt.
			Art.-Nr./€	Art.-Nr./€		
Wechsel-Garnitur (Knopf/Griff)	37-42	8	2791547 <b>33,85</b>	2791563 <b>37,24</b>	1	8

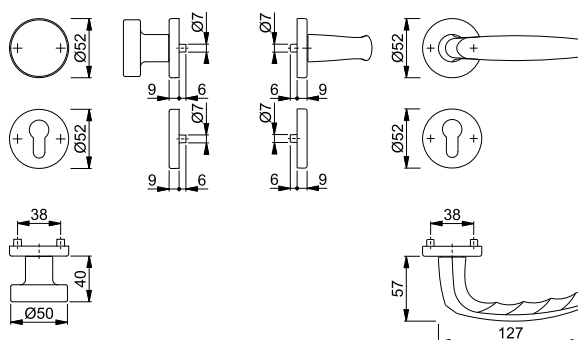

Schnellstift

## Atlanta - 1530/273P

duraplus®

HOPPE-Aluminium-Langschild-Türgriff-Garnitur für Innentüren:

- geprüft nach **DIN EN 1906: 37-0140A**, Objekt-Garnitur
- Lagerung: Türgriffe lose, Rückholfedern rechts/links verwendbar, wartungsfreies Gleitlager
- Verbindung: **HOPPE-Schnellstift** mit HOPPE-Vollstift (Stift-/Lochteil)
- Befestigung: sichtbar, Mehrzweckschrauben



Beschreibung	F1	F9	Lochung/Abstand		P.E.	Krt.
			Art.-Nr./€	Art.-Nr./€		
Türgriff-Garnitur (Griff/Griff)	35-45	8	2791571 <b>20,45</b>	2791580 <b>22,50</b>	1	30
		8	11576425 <b>23,08</b>		1	8
		8	2791598 <b>20,45</b>	2791601 <b>22,50</b>	1	20
Bad/WC-Garnitur (Griff/Griff)	37-42	8	2791619 <b>30,52</b>	2791627 <b>33,58</b>	1	20
		8	11576418 <b>33,15</b>		1	8
		8				

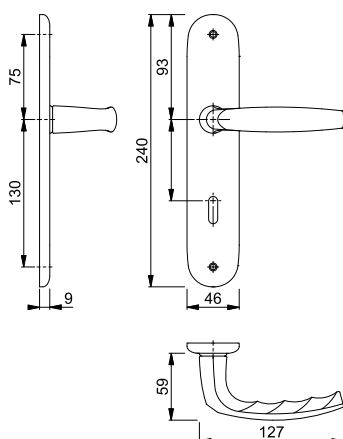

**Atlanta - 53/273P/1530**



duraplus®



Schnellstift

- HOPPE-Aluminium-Langschild-Wechsel-Garnitur für Wohnungsabschluss-Türen:
- geprüft nach **DIN EN 1906: 37-0140A**, Objekt-Garnitur
  - Lagerung: außen Knopf fest; innen Türgriff lose, Rückholfeder rechts/links verwendbar, wartungsfreies Gleitlager
  - Verbindung: **HOPPE-Schnellstift** mit HOPPE-FDW-Vollstift (Lochteil)
  - Befestigung: sichtbar, Mehrzweckschrauben



Beschreibung			Lochung/ Abstand	F1	F9			P.E.	Krt.
				Art.-Nr./€	Art.-Nr./€				
Wechsel-Garnitur (Knopf/Griff)	35-45	8	 72	2791926 <b>33,85</b>	<b>2791969</b> <b>37,24</b>			1	8

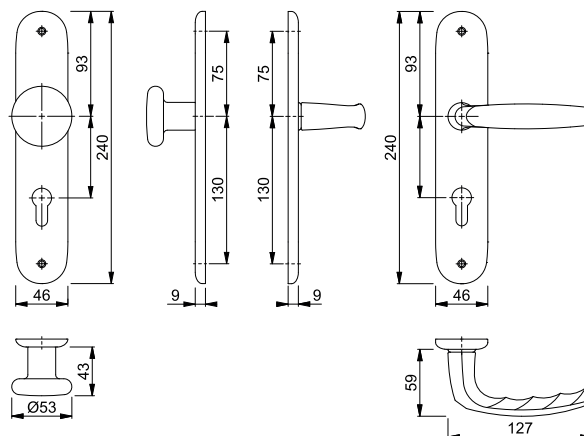

**Atlanta - M1530/23KV/23KVS**





duraplus®



Schnellstift

- HOPPE-Messing-Rosetten-Türgriff-Garnitur mit Schlüsselrosetten für Innentüren:
- geprüft nach **DIN EN 1906: 37-0140A**, Objekt-Garnitur
  - Lagerung: Türgriffe lose, Rückholfedern rechts/links verwendbar, wartungsfreie Gleitlager
  - Verbindung: **HOPPE-Schnellstift** mit HOPPE-Vollstift (Stift-/Lochteil)
  - Unterkonstruktion: Kunststoff, Stütznocken
  - Befestigung: verdeckt, durchgehend, wechselseitig, Mehrzweckschrauben



Beschreibung			Lochung	F41-R	F49-R	F71	F77-R	P.E.	Krt.
				Art.-Nr./€	Art.-Nr./€	Art.-Nr./€	Art.-Nr./€		
Türgriff-Garnitur (Griff/Griff)		8		2736177 <b>46,24</b>	2736206 <b>46,24</b>	<b>2735991</b> <b>35,57</b>	2736118 <b>49,80</b>	1	10
				2736185 <b>46,24</b>	2736214 <b>46,24</b>	2736071 <b>35,57</b>	2736134 <b>49,80</b>	1	10
Bad/WC-Garnitur (Griff/Griff)	37-42	8		2736193 <b>66,38</b>	2736222 <b>66,38</b>	2736097 <b>51,06</b>	2736151 <b>71,48</b>	1	10

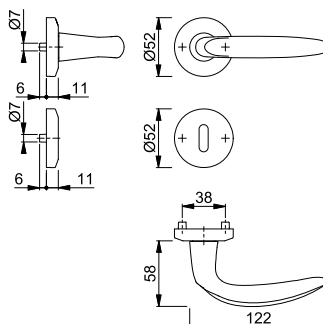

Resista® wird auf alle Oberflächen gewährt, die in der Farbnummer den Buchstaben **R** enthalten.

**Resista®**



Schnellstift<sup>1</sup>



## Atlanta - M90/23KV/23KVS/1530

duraplus<sup>®</sup>

HOPPE-Messing-Rosetten-Wechsel-Garnitur mit Schlüsselrosetten für Wohnungsabschluss-Türen:

- geprüft nach **DIN EN 1906: 37-0140A**, Objekt-Garnitur
- Lagerung: außen Knopf fest, innen Türgriff lose, Rückholfeder rechts/links verwendbar, wartungsfreies Gleitlager
- Verbindung: **HOPPE-Schnellstift** mit HOPPE-FDW-Vollstift (Lochteil)
- Unterkonstruktion: Kunststoff, Stütznocken
- Befestigung: verdeckt, durchgehend, Mehrzweckschrauben; Knopf-/Griffrosetten von innen, Schlüsselrosetten wechselseitig



Beschreibung			Lochung	F41-R	F49-R	F71	F77-R	P.E.	Krt.
				Art.-Nr./€	Art.-Nr./€	Art.-Nr./€	Art.-Nr./€		
Wechsel-Garnitur (Knopf/Griff)	37-42	8		2736441 <b>70,34</b>	2736450 <b>70,34</b>	<b>2736425</b> <b>54,11</b>	2736433 <b>75,75</b>	1	4

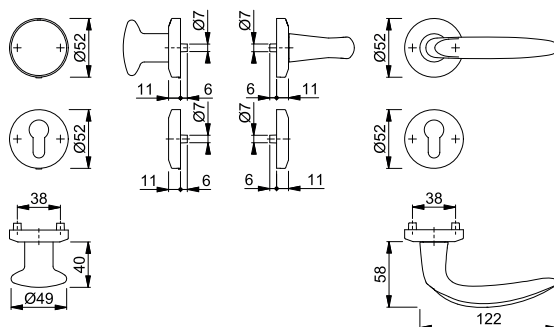

Resista<sup>®</sup> wird auf alle Oberflächen gewährt, die in der Farbnummer den Buchstaben **R** enthalten.

Resista<sup>®</sup>



Schnellstift<sup>1</sup>





## Atlanta - M1530/302

duraplus<sup>®</sup>

HOPPE-Messing-Langschild-Türgriff-Garnitur für Innentüren:

- geprüft nach **DIN EN 1906: 37-0140U**, Objekt-Garnitur
- Lagerung: Türgriffe lose, wartungsfreie Gleitlager
- Verbindung: **HOPPE-Schnellstift** mit HOPPE-Vollstift (Stift-/Lochteil)
- Befestigung: sichtbar, Mehrzweckschrauben



Beschreibung			Lochung/ Abstand	F41-R	F49-R	F71	P.E.	Krt.
				Art.-Nr./€	Art.-Nr./€	Art.-Nr./€		
Türgriff-Garnitur (Griff/Griff)		8	 72	2804037 <b>48,23</b>	2804045 <b>48,23</b>	2804053 <b>37,10</b>	1	10
			 72	2804070 <b>48,23</b>	2804088 <b>48,23</b>	<b>2804096</b> <b>37,10</b>	1	10
Bad/WC-Garnitur (Griff/Griff)	37-42	8	 78	2804117 <b>68,36</b>	2804125 <b>68,36</b>	2804133 <b>52,58</b>	1	10

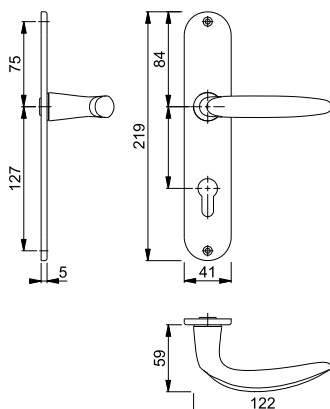

Resista<sup>®</sup> wird auf alle Oberflächen gewährt, die in der Farbnummer den Buchstaben **R** enthalten.

Resista<sup>®</sup>



Schnellstift  
SchnellstiftPlus

**Atlanta - M1530/849N**



duraplus®

**HOPPE-SchnellstiftPlus**-Messing-Flachrosetten-Türgriff-Garnitur ohne Schlüsselrosetten für Innentüren:

- geprüft nach **DIN EN 1906: 37-0140U**, Objekt-Garnitur
- Lagerung: Türgriffe lose, wartungsfreie Gleitlager
- Verbindung: **HOPPE-Schnellstift** mit HOPPE-Vollstift (Stift-/Lochteil)
- Befestigung: aufsteckbare Edelstahl-Griffrosetten mit durchgehenden Stütznocken
- Besonderheit: schraubenlose Montage, 2 mm flache Rosetten



2

Beschreibung			F42/F69				P.E.	Krt.
			Art.-Nr./€					
Türgriff-Garnitur (Griff/Griff) ohne Schlüsselrosetten	35-45	8	<b>3757236</b> <b>48,23</b>				1	10

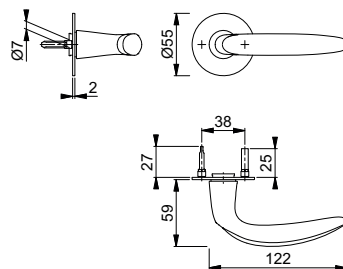

Passende Schlüsselrosette E849NS siehe S. 176.



Schnellstift









**Austin - 1769/843KV/843KVS**

duraplus®

HOPPE-Aluminium-Rosetten-Türgriff-Garnitur mit Schlüsselrosetten für Innentüren:

- geprüft nach **DIN EN 1906: 37-0140A**, Objekt-Garnitur
- Lagerung: Türgriffe lose, Rückholfedern rechts/links verwendbar, wartungsfreie Gleitlager
- Verbindung: **HOPPE-Schnellstift** mit HOPPE-Vollstift (Stift-/Lochteil)
- Unterkonstruktion: Kunststoff, Stütznocken
- Befestigung: verdeckt, durchgehend, wechselseitig, Mehrzweckschrauben



Beschreibung			Lochung	F1	F31-1	F33-1	F9714M	P.E.	Krt.
				Art.-Nr./€	Art.-Nr./€	Art.-Nr./€	Art.-Nr./€		
Türgriff-Garnitur (Griff/Griff)	37-42	8/8,5		11758107 <b>29,87</b>	<b>11758119</b> <b>37,34</b>	11758132 <b>38,84</b>	11758120 <b>32,86</b>	1	10
							11790179 <b>35,49</b>	1	10
				11758144 <b>29,87</b>	11758156 <b>37,34</b>	11758175 <b>38,84</b>	11758168 <b>32,86</b>	1	10
Bad/WC-Garnitur (Griff/Griff)	37-42	8/8,5		11758211 <b>39,95</b>	11758235 <b>49,93</b>	11758247 <b>51,93</b>	11758223 <b>43,94</b>	1	10
							11790180 <b>46,56</b>	1	10
									

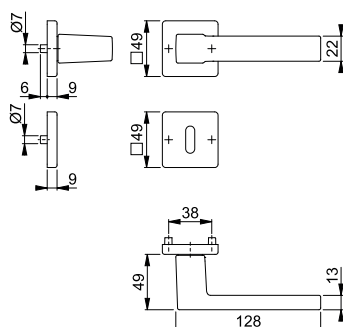





Schnellstift

## Austin - 1769/668P/669PS-SK

duraplus®

HOPPE-Aluminium-Compact-Rosetten-Türgriff-Garnitur mit Schlüsselrosetten für Innentüren:

- geprüft nach **DIN EN 1906: 37-0140U**, Objekt-Garnitur
- Lagerung: Türgriffe lose, wartungsfreie Gleitlager
- Verbindung: **HOPPE-Schnellstift** mit HOPPE-Vollstift (Loch-/Lochteil)
- Unterkonstruktion Griffrosette: Kunststoff, Distanz- und Führungsringe für Griffloch-Ø 24-26 mm
- Befestigung: aufsteckbare Edelstahl-Griffrosetten, selbstklebende Edelstahl-Schlüsselrosetten
- Besonderheit: schraubenlose Montage, 3 mm flache Rosetten



Beschreibung			Lochung	F31-1/F69	F9714M			P.E.	Krt.
				Art.-Nr./€	Art.-Nr./€				
Türgriff-Garnitur (Griff/Griff)	40-50	8/8,5		<b>11718742</b>	11837020			1	10
				11718754	11837081			1	10
Bad/WC-Garnitur (Griff/Griff)	40-45	8/8,5 5-8		11713677	11837093			1	10
				<b>74,81</b>	<b>54,86</b>				

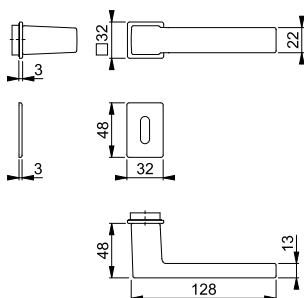

Schnellstift

## Austin - 43L/52K/52KS/668P/669PS-SK/1769

duraplus®

HOPPE-Aluminium-Compact-Rosetten-Wechsel-Garnitur mit Schlüsselrosetten für Wohnungsabschluss-Türen:

- geprüft nach **DIN EN 1906: 37-0140U**, Objekt-Garnitur
- Lagerung: außen Knopf fest, innen Türgriff lose, wartungsfreies Gleitlager
- Verbindung: **HOPPE-Schnellstift** mit HOPPE-FDW-Vollstift (Lochteil)
- Unterkonstruktion: außen Kunststoff; innen Griffrosette Kunststoff, Distanz- und Führungsring für Griffloch-Ø 24-26 mm
- Befestigung: außen verdeckt, Mehrzweckschrauben; innen aufsteckbare Edelstahl-Griffrosette, selbstklebende Edelstahl-Schlüsselrosette
- Besonderheit: innen 3 mm flache Rosetten



Beschreibung			Lochung	F31-1/F69				P.E.	Krt.
				Art.-Nr./€					
Wechsel-Garnitur (Knopf/Griff)	40-50	8/8,5		<b>11719849</b>				1	10
				<b>78,54</b>					

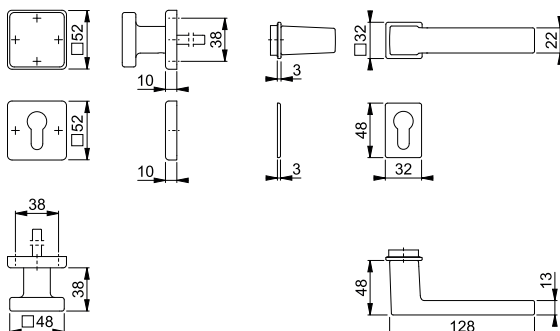





**Schnellstift**

**Austin - 1769**

duraplus®

HOPPE-Aluminium-Türgriff-Paar für Innentüren:

- Verbindung: **HOPPE-Schnellstift** mit HOPPE-Vollstift (Stift-/Lochteil)
- Bund: für Lagerung lose

Beschreibung							P.E.	Krt.
			F1	F31-1	F33-1	F9714M		
Türgriff, Paar	35-45	8/8,5	Art.-Nr./€ <b>11758338</b> <b>23,39</b>	Art.-Nr./€	Art.-Nr./€	11758399 <b>25,72</b>	5	50

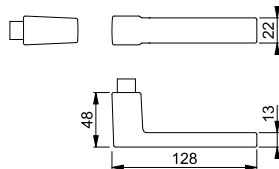

Passende Griff- und Schlüsselrosetten siehe ab S. 172.

2









**Bern - M158/311**

duraplus®

HOPPE-Messing-Langschild-Türgriff-Garnitur für Innentüren:

- Lagerung: Türgriffe lose, wartungsfreie Gleitlager
- Verbindung: HOPPE-Profilstift (Stift-/Lochteil)
- Befestigung: sichtbar, Mehrzweckschrauben



Beschreibung			Lochung/ Abstand					P.E.	Krt.
				F71					
Türgriff-Garnitur (Griff/Griff)	37-47	8	 72	Art.-Nr./€ <b>11539082</b> <b>51,17</b>				1	8
			 72	11923295 <b>51,17</b>				1	8
Bad/WC-Garnitur (Griff/Griff)	38-43	8	 78	11565573 <b>66,66</b>				1	8
		8							

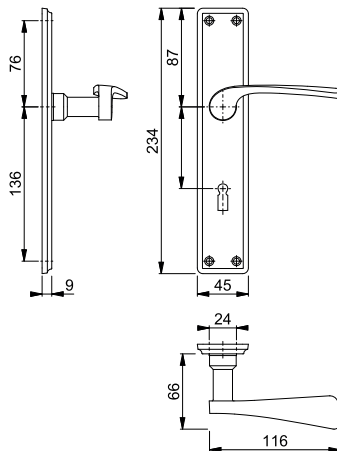

## ■ Bern - M40E/311/158

duraplus®



HOPPE-Messing-Langschild-Wechsel-Garnitur für Wohnungsabschluss-Türen:

- Lagerung: außen Knopf fest, innen Türgriff lose, wartungsfreies Gleitlager
- Verbindung: HOPPE-FDW-Profilstift (Lochteil)
- Befestigung: sichtbar, Mehrzweckschrauben



Beschreibung			Lochung/ Abstand	F71			P.E.	Krt.
				Art.-Nr./€				
Wechsel-Garnitur (Knopf/Griff), rechts	37-47	8	72	<b>11923301</b> <b>69,71</b>			1	8
Wechsel-Garnitur (Knopf/Griff), links	37-47	8	72	11923313 <b>69,71</b>			1	8

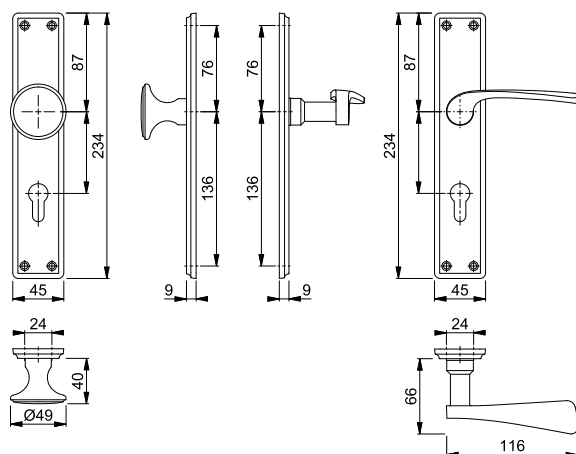

## ■ Bonn - 150/42H/42HKVS

duraplus®



HOPPE-Aluminium-Rosetten-Türgriff-Garnitur mit Schlüsselrosetten für Innentüren:

- geprüft nach **DIN EN 1906: 47-0150A** und **PIVCERTPlus** (1.000.000 Prüfzyklen), Objekt-Garnitur
- Lagerung: Türgriffe fest/drehbar, Rückholfedern, HOPPE-Steckgriff-Verbindung mit Kugel-Arretierung **Sertos**®, wartungsfreie Gleitlager
- Verbindung: HOPPE-Profilvollstift, gehärtet
- Unterkonstruktion: Griffrosetten Stahl, Schlüsselrosetten Kunststoff, Stütznocken
- Befestigung: verdeckt, durchgehend; Griffrosetten Gewindeschrauben M5; Schlüsselrosetten Mehrzweckschrauben, wechselseitig



Sertos®

Beschreibung			Lochung	F1			P.E.	Krt.
				Art.-Nr./€				
Türgriff-Garnitur (Griff/Griff)	40-45	8		10723413 <b>65,45</b>			1	10
				<b>10723421</b> <b>65,45</b>			1	10
Bad/WC-Garnitur (Griff/Griff) mit Rot/Weiß-Scheibe	40-45	8		10723430 <b>75,52</b>			1	4

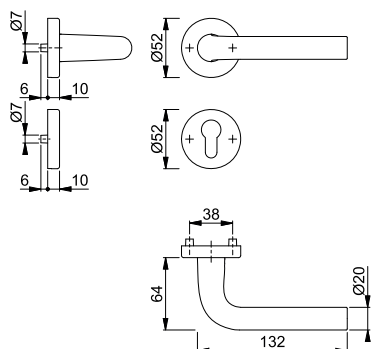

Befestigungs-Sets (Sertos®) für andere Türdicken siehe ab S. 844.



Sertos®

**Bonn - 58/42H/42HKVS/150**

duraplus®

HOPPE-Aluminium-Rosetten-Wechsel-Garnitur mit Schlüsselrosetten für Wohnungsabschluss-Türen:

- geprüft nach **DIN EN 1906: 47-0150A** und **PIVCERTPlus** (1.000.000 Prüfzyklen), Objekt-Garnitur
- Lagerung: außen Knopf fest; innen Türgriff fest/drehbar, Rückholfeder, HOPPE-Steckgriff-Verbindung mit Kugel-Arretierung **Sertos®**, wartungsfreies Gleitlager
- Verbindung: HOPPE-FDW-Profilvollstift, gehärtet
- Unterkonstruktion: Knopf-/Griffrosetten Stahl, Schlüsselrosetten Kunststoff, Stütznocken
- Befestigung: verdeckt, durchgehend; Knopf-/Griffrosetten Gewindeschrauben M5; Schlüsselrosetten Mehrzweckschrauben, wechselseitig



Beschreibung			Lochung	F1				P.E.	Krt.
				Art.-Nr./€					
Wechsel-Garnitur (Knopf/Griff)	40-45	8		<b>10723448</b> <b>74,39</b>				1	4

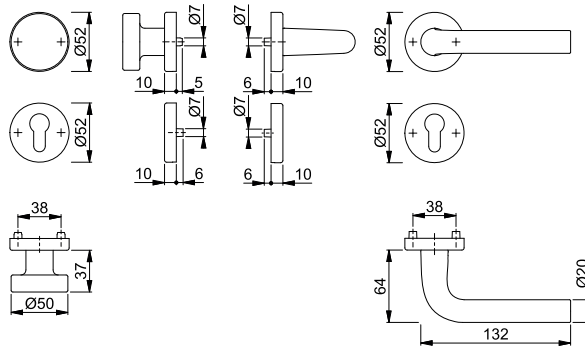

Befestigungs-Sets (Sertos®) für andere Türdicken siehe ab S. 844.



Sertos®

**Bonn - 150/353KH**

duraplus®

HOPPE-Aluminium-Kurzschilde-Türgriff-Garnitur für Innentüren:

- geprüft nach **DIN EN 1906: 47-0150A** und **PIVCERTPlus** (1.000.000 Prüfzyklen), Objekt-Garnitur
- Lagerung: Türgriffe fest/drehbar, Rückholfedern, HOPPE-Steckgriff-Verbindung mit Kugel-Arretierung **Sertos®**, wartungsfreie Gleitlager
- Verbindung: HOPPE-Profilvollstift, gehärtet
- Unterkonstruktion: Stahl, Stütznocken
- Befestigung: verdeckt, durchgehend, Gewindeschrauben M5



Beschreibung			Lochung/Abstand	F1				P.E.	Krt.
				Art.-Nr./€					
Türgriff-Garnitur (Griff/Griff)	40-45	8		72	10724563			1	10
				72	<b>10724571</b> <b>68,83</b>			1	10
Bad/WC-Garnitur (Griff/Griff) mit Rot/Weiß-Scheibe	40-45	8		78	10724635			1	4

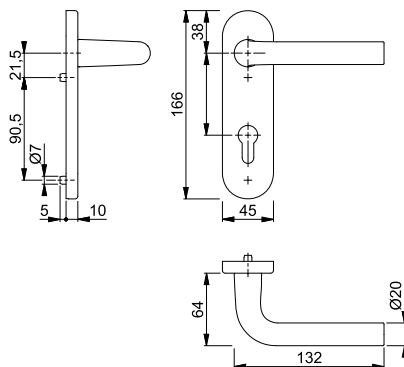

Befestigungs-Sets (Sertos®) für andere Türdicken siehe ab S. 844.



Sertos®

## Bonn - 58/353KH/150

duraplus®

- HOPPE-Aluminium-Kurzschild-Wechsel-Garnitur für Wohnungsabschluss-Türen:
- geprüft nach **DIN EN 1906: 47-0150A** und PIVCERT**Plus** (1.000.000 Prüfzyklen), Objekt-Garnitur
  - Lagerung: außen Knopf fest; innen Türgriff fest/drehbar, Rückholfeder, HOPPE-Steckgriff-Verbindung mit Kugel-Arretierung **Sertos®**, wartungsfreies Gleitlager
  - Verbindung: HOPPE-FDW-Profilvollstift, gehärtet
  - Unterkonstruktion: Stahl, Stütznocken
  - Befestigung: verdeckt, durchgehend, Gewindeschrauben M5



Beschreibung	F1	Lochung/Abstand	F1		P.E.	Krt.
			Art.-Nr./€			
Wechsel-Garnitur (Knopf/Griff)	40-45	8	72	<b>10724643</b> <b>77,78</b>	1	4

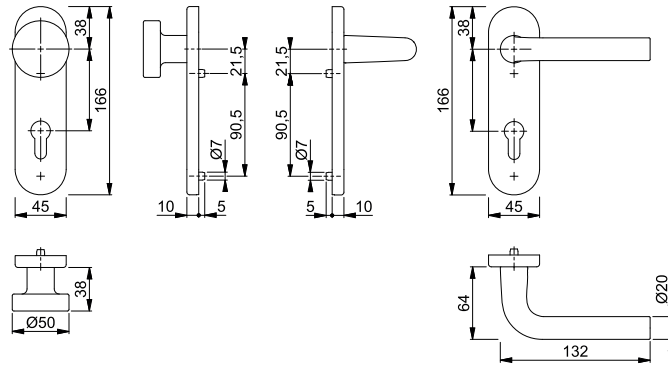

Befestigungs-Sets (Sertos®) für andere Türdicken siehe ab S. 844.



Schnellstift®

## Bonn - 150/42KV/42KVS

duraplus®

- HOPPE-Aluminium-Rosetten-Türgriff-Garnitur mit Schlüsselrosetten für Innentüren:
- geprüft nach **DIN EN 1906: 37-0140A**, Objekt-Garnitur
  - Lagerung: Türgriffe lose, Rückholfedern rechts/links verwendbar, wartungsfreie Gleitlager
  - Verbindung: **HOPPE-Schnellstift** mit HOPPE-Vollstift (Stift-/Lochteil)
  - Unterkonstruktion: Kunststoff, Stütznocken
  - Befestigung: verdeckt, durchgehend, wechselseitig, Mehrzweckschrauben



Beschreibung	F1	Lochung	F1		P.E.	Krt.
			Art.-Nr./€			
Türgriff-Garnitur (Griff/Griff)	37-42	8		<b>3386877</b> <b>40,20</b>	1	40
				3386885 <b>40,20</b>		
Bad/WC-Garnitur (Griff/Griff)	37-42	8		3386893 <b>50,27</b>	1	20

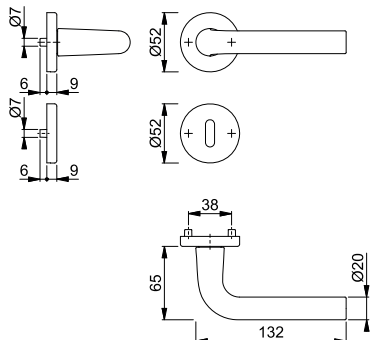



Schnellstift



**Bonn - 58/42KV/42KVS/150**

duraplus®

HOPPE-Aluminium-Rosetten-Wechsel-Garnitur mit Schlüsselrosetten für Wohnungsabschluss-Türen:

- geprüft nach **DIN EN 1906: 37-0140A**, Objekt-Garnitur
- Lagerung: außen Knopf fest, innen Türgriff lose, Rückholfeder rechts/links verwendbar, wartungsfreies Gleitlager
- Verbindung: **HOPPE-Schnellstift** mit HOPPE-FDW-Vollstift (Lochteil)
- Unterkonstruktion: Kunststoff, Stütznocken
- Befestigung: verdeckt, durchgehend, Mehrzweckschrauben; Knopf-/Griffrosetten von innen, Schlüsselrosetten wechselseitig



Beschreibung			Lochung	F1				P.E.	Krt.
				Art.-Nr./€					
Wechsel-Garnitur (Knopf/Griff)	37-42	8		<b>3386931</b> <b>49,14</b>				1	8

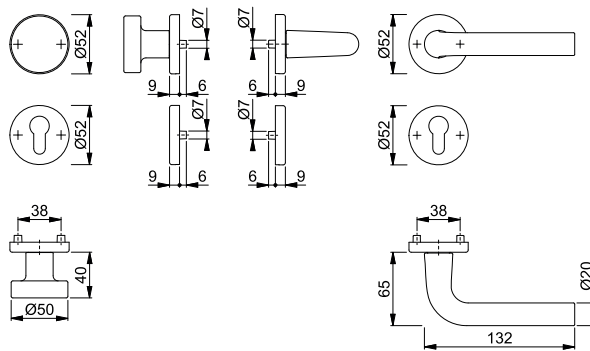

Sertos®





**Bonn - E150/42H/42HKVS**

duraplus®

HOPPE-Edelstahl-Rosetten-Türgriff-Garnitur mit Schlüsselrosetten für Innentüren:

- geprüft nach **DIN EN 1906: 47-0150A** und PIVCERT**Plus** (1.000.000 Prüfzyklen), Objekt-Garnitur
- Lagerung: Türgriffe fest/drehbar, Rückholfedern, HOPPE-Steckgriff-Verbindung mit Kugel-Arretierung **Sertos®**, wartungsfreie Gleitlager
- Verbindung: HOPPE-Profilvollstift, gehärtet
- Unterkonstruktion: Griffrosetten Stahl, Schlüsselrosetten Kunststoff, Stütznocken
- Befestigung: verdeckt, durchgehend; Griffrosetten Gewindeschrauben M5; Schlüsselrosetten Mehrzweckschrauben, wechselseitig



Beschreibung			Lochung	F69				P.E.	Krt.
				Art.-Nr./€					
Türgriff-Garnitur (Griff/Griff)	40-45	8		10719810 <b>48,49</b>				1	10
		8		<b>10719836</b> <b>48,49</b>				1	10
Bad/WC-Garnitur (Griff/Griff) mit Rot/Weiß-Scheibe	40-45	8		10719844 <b>65,31</b>				1	4

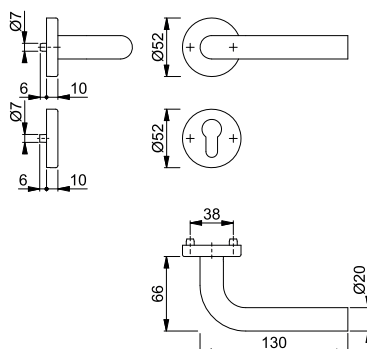

Befestigungs-Sets (Sertos®) für andere Türdicken siehe ab S. 844.





Sertos®

## ■ Bonn - E58/42H/42HKVS/150

duraplus®

HOPPE-Edelstahl-Rosetten-Wechsel-Garnitur mit Schlüsselrosetten für Wohnungsabschluss-Türen:

- geprüft nach **DIN EN 1906: 47-0150A** und PIVCERT**Plus** (1.000.000 Prüfzyklen), Objekt-Garnitur
- Lagerung: außen Knopf fest; innen Türgriff fest/drehbar, Rückholfeder, HOPPE-Steckgriff-Verbindung mit Kugel-Arretierung **Sertos®**, wartungsfreies Gleitlager
- Verbindung: HOPPE-FDW-Profilvollstift, gehärtet
- Unterkonstruktion: Knopf-/Griffrosetten Stahl, Schlüsselrosetten Kunststoff, Stütznocken
- Befestigung: verdeckt, durchgehend; Knopf-/Griffrosetten Gewindeschrauben M5; Schlüsselrosetten Mehrzweckschrauben, wechselseitig



Beschreibung			Lochung	F69			P.E.	Krt.
				Art.-Nr./€				
Wechsel-Garnitur (Knopf/Griff)	40-45	8		<b>10720546</b> <b>65,31</b>			1	4

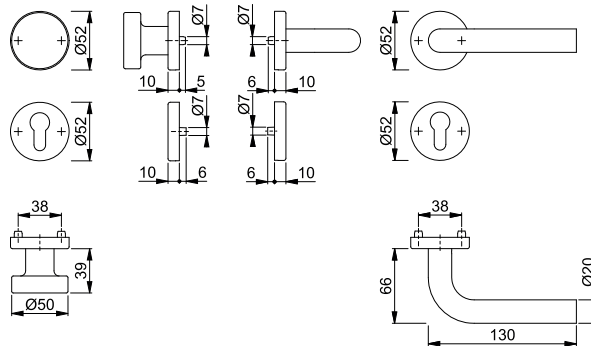

Befestigungs-Sets (Sertos®) für andere Türdicken siehe ab S. 844.



Sertos®

## ■ Bonn - E150/353KH

duraplus®

HOPPE-Edelstahl-Kurzschild-Türgriff-Garnitur für Innentüren:

- geprüft nach **DIN EN 1906: 47-0150A** und PIVCERT**Plus** (1.000.000 Prüfzyklen), Objekt-Garnitur
- Lagerung: Türgriffe fest/drehbar, Rückholfedern, HOPPE-Steckgriff-Verbindung mit Kugel-Arretierung **Sertos®**, wartungsfreie Gleitlager
- Verbindung: HOPPE-Profilvollstift, gehärtet
- Unterkonstruktion: Stahl, Stütznocken
- Befestigung: verdeckt, durchgehend, Gewindeschrauben M5



Beschreibung			Lochung/ Abstand	F69			P.E.	Krt.	
				Art.-Nr./€					
Türgriff-Garnitur (Griff/Griff)	40-45	8		72	10720749			1	10
				72	<b>10720757</b> <b>63,02</b>			1	10
Bad/WC-Garnitur (Griff/Griff) mit Rot/Weiß-Scheibe	40-45	8		78	10720765			1	4

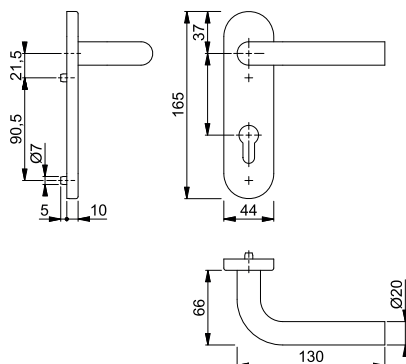

Befestigungs-Sets (Sertos®) für andere Türdicken siehe ab S. 844.





Sertos®

**Bonn - E58/353KH/150**

duraplus®

- HOPPE-Edelstahl-Kurzschild-Wechsel-Garnitur für Wohnungsabschluss-Türen:
- geprüft nach **DIN EN 1906: 47-0150A** und PIVCERT**Plus** (1.000.000 Prüfzyklen), Objekt-Garnitur
  - Lagerung: außen Knopf fest; innen Türgriff fest/drehbar, Rückholfeder, HOPPE-Steckgriff-Verbindung mit Kugel-Arretierung **Sertos®**, wartungsfreies Gleitlager
  - Verbindung: HOPPE-FDW-Profilvollstift, gehärtet
  - Unterkonstruktion: Stahl, Stütznocken
  - Befestigung: verdeckt, durchgehend, Gewindeschrauben M5



Beschreibung			Lochung/ Abstand	F69		P.E.	Krt.
				Art.-Nr./€			
Wechsel-Garnitur (Knopf/Griff)	40-45	8	 72	<b>10721549</b> <b>79,83</b>		1	4

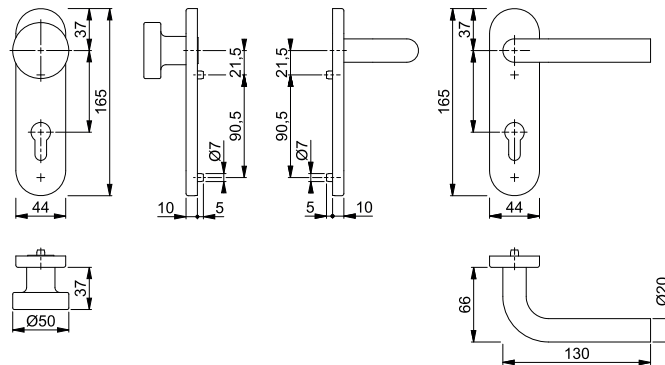

Befestigungs-Sets (Sertos®) für andere Türdicken siehe ab S. 844.







Sertos®

**Bonn - E150/353H**

duraplus®

- HOPPE-Edelstahl-Langschild-Türgriff-Garnitur für Innentüren:
- geprüft nach **DIN EN 1906: 47-0150A** und PIVCERT**Plus** (1.000.000 Prüfzyklen), Objekt-Garnitur
  - Lagerung: Türgriffe fest/drehbar, Rückholfedern, HOPPE-Steckgriff-Verbindung mit Kugel-Arretierung **Sertos®**, wartungsfreie Gleitlager
  - Verbindung: HOPPE-Profilvollstift, gehärtet
  - Unterkonstruktion: Stahl, Stütznocken
  - Befestigung: verdeckt, durchgehend, Gewindeschrauben M5



Beschreibung			Lochung/ Abstand	F69		P.E.	Krt.
				Art.-Nr./€			
Türgriff-Garnitur (Griff/Griff)	40-45	8	 72	11536317 <b>95,63</b>		1	5
			 72	<b>11536329</b> <b>95,63</b>		1	5
Bad/WC-Garnitur (Griff/Griff) mit Rot/Weiß-Scheibe	40-45	8	 78	11536330 <b>112,45</b>		1	5

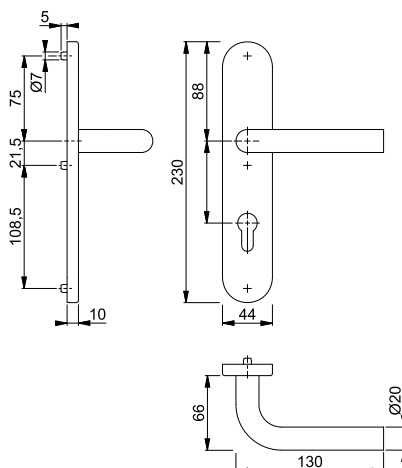

Befestigungs-Sets (Sertos®) für andere Türdicken siehe ab S. 844.

## ■ Bonn - E150Z/353K

duraplus®



HOPPE-Edelstahl-Kurzschild-Türgriff-Garnitur für Innentüren:

- geprüft nach **DIN EN 1906: 37-0140U**, Objekt-Garnitur
- Lagerung: Türgriffe lose, wartungsfreie Gleitlager
- Verbindung: **HOPPE-Schnellstift** mit HOPPE-Vollstift (Stift-/Lochteil)
- Unterkonstruktion: Stahl
- Befestigung: verdeckt, durchgehend, Gewindeschrauben M5 mit Hülsenmuttern



Schnellstift

Beschreibung	35-45	8	Lochung/ Abstand	F69			P.E.	Krt.
				Art.-Nr./€				
Türgriff-Garnitur (Griff/Griff)		8	72	<b>3308094</b>			1	10
			72	3307981			1	10
Bad/WC-Garnitur (Griff/Griff)	40-45	8	78	3308465			1	10
		8		<b>55,04</b>				

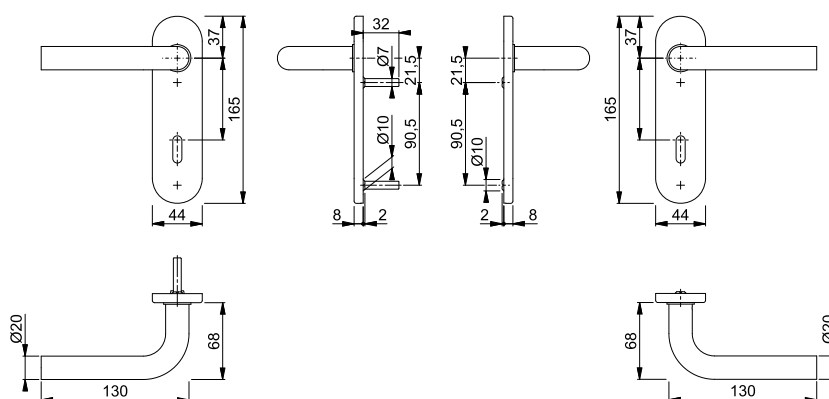

## ■ Bonn - E150Z/42KV/42KVS

duraplus®



HOPPE-Edelstahl-Rosetten-Türgriff-Garnitur mit Schlüsselrosetten für Innentüren:

- geprüft nach **DIN EN 1906: 37-0140A**, Objekt-Garnitur
- Lagerung: Türgriffe lose, Rückholfedern rechts/links verwendbar, wartungsfreie Gleitlager
- Verbindung: **HOPPE-Schnellstift** mit HOPPE-Vollstift (Stift-/Lochteil)
- Unterkonstruktion: Kunststoff, Stütznocken
- Befestigung: verdeckt, durchgehend, wechselseitig, Mehrzweckschrauben



Schnellstift

Beschreibung	37-42	8	Lochung	F69			P.E.	Krt.
				Art.-Nr./€				
Türgriff-Garnitur (Griff/Griff)		8		<b>3289778</b>			1	10
				3289751			1	10
Bad/WC-Garnitur (Griff/Griff)	37-42	8		3289866			1	10
		8		<b>40,51</b>				

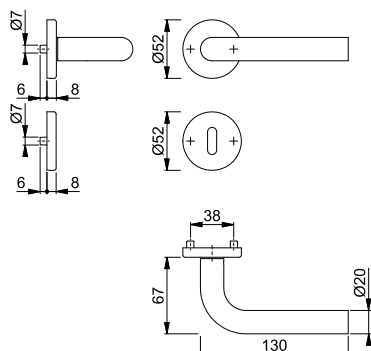



Schnellstift

■ **Bonn - E58/42KV/42KVS/150Z**

duraplus®

HOPPE-Edelstahl-Rosetten-Wechsel-Garnitur mit Schlüsselrosetten für Wohnungsabschluss-Türen:

- geprüft nach **DIN EN 1906: 37-0140A**, Objekt-Garnitur
- Lagerung: außen Knopf fest, innen Türgriff lose, Rückholfeder rechts/links verwendbar, wartungsfreies Gleitlager
- Verbindung: **HOPPE-Schnellstift** mit HOPPE-FDW-Vollstift (Lochteil)
- Unterkonstruktion: Kunststoff, Stütznocken
- Befestigung: verdeckt, durchgehend, Mehrzweckschrauben; Knopf-/Griffrosetten von innen, Schlüsselrosetten wechselseitig



Beschreibung			Lochung	F69				P.E.	Krt.
				Art.-Nr./€					
Wechsel-Garnitur (Knopf/Griff)	37-42	8		<b>3307155</b> <b>40,51</b>				1	4

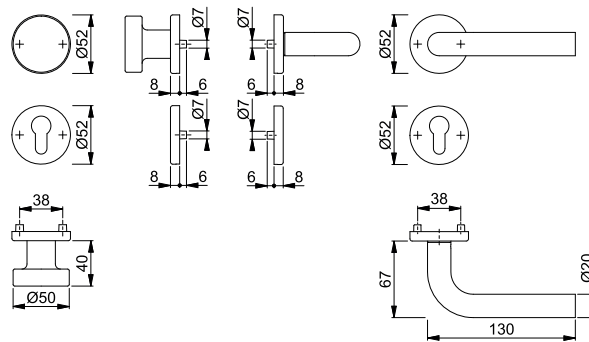

Schnellstift

■ **Bonn - E58/353K/150Z**

duraplus®

HOPPE-Edelstahl-Kurzschild-Wechsel-Garnitur für Wohnungsabschluss-Türen:

- geprüft nach **DIN EN 1906: 37-0140U**, Objekt-Garnitur
- Lagerung: außen Knopf fest, innen Türgriff lose, wartungsfreies Gleitlager
- Verbindung: **HOPPE-Schnellstift** mit HOPPE-FDW-Vollstift (Lochteil)
- Unterkonstruktion: Stahl
- Befestigung: verdeckt, durchgehend, Gewindeschrauben M5 mit Hülsenmütern



Beschreibung			Lochung/Abstand	F69				P.E.	Krt.
				Art.-Nr./€					
Wechsel-Garnitur (Knopf/Griff)	35-45	8		<b>3307083</b> <b>55,04</b>				1	4

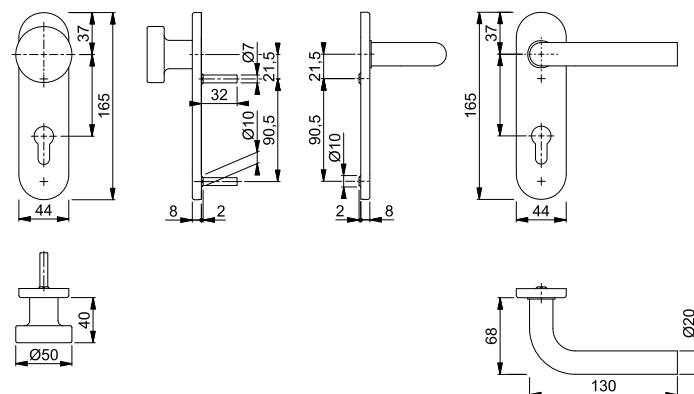



## ■ Bonn - GD-E150Z

duraplus®

HOPPE-Edelstahl-Türgriff-Paar für Glastüren:

- Verbindung: **HOPPE-Schnellstift** mit HOPPE-Vollstift (Stift-/Lochteil)
- Bund: Führung 5 mm, Durchmesser 18 mm



Beschreibung			F69				P.E.	Krt.
			Art.-Nr./€					
Türgriff, Paar	35-45	8/66	<b>3449111</b> <b>17,21</b>				5	50

Schnellstift

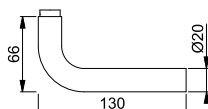

## ■ Bremen - 1505/42KV/42KVS

duraplus®

HOPPE-Aluminium-Rosetten-Türgriff-Garnitur mit Schlüsselrosetten für Innentüren:

- geprüft nach **DIN EN 1906: 37-0140A**, Objekt-Garnitur
- Lagerung: Türgriffe lose, Rückholfedern rechts/links verwendbar, wartungsfreie Gleitlager
- Verbindung: **HOPPE-Schnellstift** mit HOPPE-Vollstift (Stift-/Lochteil)
- Unterkonstruktion: Kunststoff, Stütznocken
- Befestigung: verdeckt, durchgehend, wechselseitig, Mehrzweckschrauben



Schnellstift

Beschreibung			Lochung	F49/F9-2				P.E.	Krt.
				Art.-Nr./€					
Türgriff-Garnitur (Griff/Griff)	37-42	8		<b>3887719</b> <b>27,58</b>				1	10
				3887727 <b>27,58</b>				1	10
				11538776 <b>30,20</b>				1	10
				11924075 <b>30,20</b>				1	10
Bad/WC-Garnitur (Griff/Griff)	40	8		3887735 <b>40,67</b>				1	10
				11538788 <b>43,29</b>				1	10

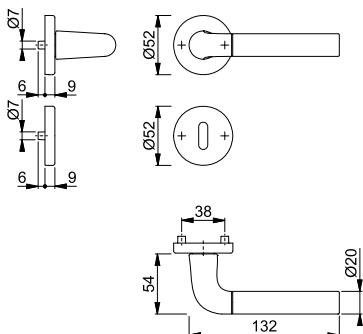



Schnellstift

**Bremen - 1505/273P**





duraplus®

HOPPE-Aluminium-Langschild-Türgriff-Garnitur für Innentüren:

- geprüft nach **DIN EN 1906: 37-0140A**, Objekt-Garnitur
- Lagerung: Türgriffe lose, Rückholfedern rechts/links verwendbar, wartungsfreie Gleitlager
- Verbindung: **HOPPE-Schnellstift** mit HOPPE-Vollstift (Stift-/Lochteil)
- Befestigung: sichtbar, Mehrzweckschrauben



2

Beschreibung			Lochung/ Abstand	F49/F9-2				P.E.	Krt.
				Art.-Nr./€					
Türgriff-Garnitur (Griff/Griff)	35-45	8	 72	<b>11538965</b> <b>30,20</b>				1	8
Bad/WC-Garnitur (Griff/Griff)	40	8 5-8	 78	11564891 <b>43,29</b>				1	8

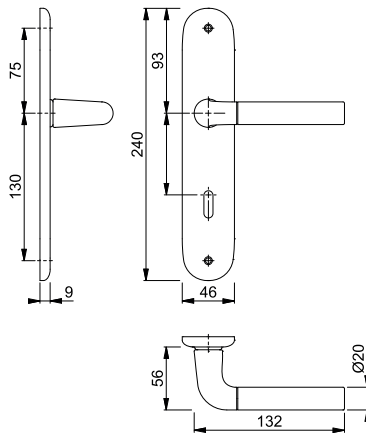





**Caracas - M112SLN/2021**

duraplus®

HOPPE-Messing-Langschild-Türgriff-Garnitur für Innentüren:

- Lagerung: Türgriffe lose, wartungsfreie Gleitlager
- Verbindung: HOPPE-Profilstift (Stift-/Lochteil)
- Befestigung: sichtbar, Mehrzweckschrauben



Beschreibung			Lochung/ Abstand	F71	F73			P.E.	Krt.
				Art.-Nr./€	Art.-Nr./€				
Türgriff-Garnitur (Griff/Griff)	37-47	8	 72	<b>11539069</b> <b>29,96</b>	11539070 <b>32,69</b>			1	8
		8	 72	11923271 <b>29,96</b>	11923283 <b>32,69</b>			1	8
Bad/WC-Garnitur (Griff/Griff)	37-42	8 8	 78	11539057 <b>45,45</b>	11565561 <b>49,73</b>			1	8

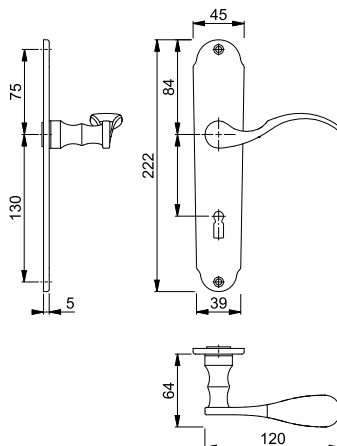



## Caracas - M40E/2021/112SLN





duraplus®



HOPPE-Messing-Langschild-Wechsel-Garnitur für Wohnungsabschluss-Türen:

- Lagerung: außen Knopf fest, innen Türgriff lose, wartungsfreies Gleitlager
- Verbindung: HOPPE-FDW-Profilstift (Lochteil)
- Befestigung: sichtbar, Mehrzweckschrauben



Beschreibung			Lochung/ Abstand	F71	F73			P.E.	Krt.
				Art.-Nr./€	Art.-Nr./€				
Wechsel-Garnitur (Knopf/Griff), rechts	37-47	8	 72	<b>11911864</b> 48,49	11911888 53,08			1	8
Wechsel-Garnitur (Knopf/Griff), links	37-47	8	 72	11911876 48,49	11911895 53,08			1	8

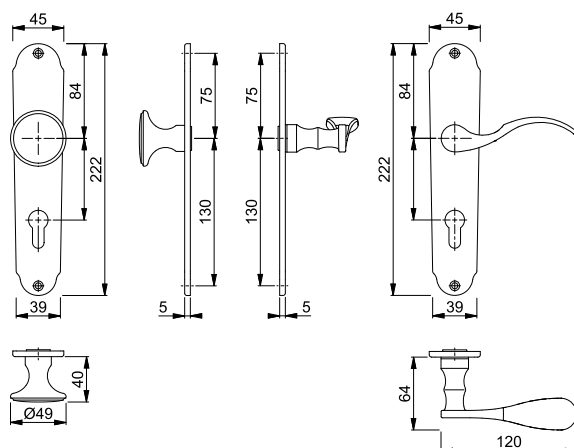

## Dallas - 1643/52/52KVS

duraplus®







Sertos®

HOPPE-Aluminium-Rosetten-Türgriff-Garnitur mit Schlüsselrosetten für Innentüren:

- geprüft nach **DIN EN 1906: 47-0150A** und PIVCERT**Plus** (1.000.000 Prüfzyklen), Objekt-Garnitur
- Lagerung: Türgriffe fest/drehbar, Rückholfedern, HOPPE-Steckgriff-Verbindung mit Kugel-Arretierung **Sertos®**, wartungsfreie Gleitlager
- Verbindung: HOPPE-Profilvollstift, gehärtet
- Unterkonstruktion: Griffrosetten Stahl, Schlüsselrosetten Kunststoff, Stütznocken
- Befestigung: verdeckt, durchgehend; Griffrosetten Gewindeschrauben M5; Schlüsselrosetten Mehrzweckschrauben, wechselseitig



Beschreibung			Lochung	F1	F9			P.E.	Krt.
				Art.-Nr./€	Art.-Nr./€				
Türgriff-Garnitur (Griff/Griff)	40-45	8		10723780 67,45	10723798 74,20			1	10
				<b>10723819</b> 67,45	10723827 74,20			1	10
Bad/WC-Garnitur (Griff/Griff) mit Rot/Weiß-Scheibe	40-45	8		10723835 77,52	10723843 85,27			1	4

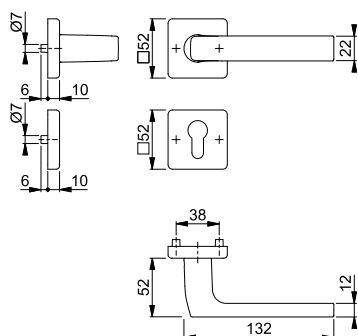

Befestigungs-Sets (Sertos®) für andere Türdicken siehe ab S. 844.



Sertos®

### Dallas - 43L/52/52KVS/1643

duraplus®

HOPPE-Aluminium-Rosetten-Wechsel-Garnitur mit Schlüsselrosetten für Wohnungsabschluss-Türen:

- geprüft nach **DIN EN 1906: 47-0150A** und **PIVCERTPlus** (1.000.000 Prüfzyklen), Objekt-Garnitur
- Lagerung: außen Knopf fest; innen Türgriff fest/drehbar, Rückholfeder, HOPPE-Steckgriff-Verbindung mit Kugel-Arretierung **Sertos®**, wartungsfreies Gleitlager
- Verbindung: HOPPE-FDW-Profilvollstift, gehärtet
- Unterkonstruktion: Knopf-/Griffrosetten Stahl, Schlüsselrosetten Kunststoff, Stütznocken
- Befestigung: verdeckt, durchgehend; Knopf-/Griffrosetten Gewindeschrauben M5; Schlüsselrosetten Mehrzweckschrauben, wechselseitig



Beschreibung			Lochung	F1	F9			P.E.	Krt.
				Art.-Nr./€	Art.-Nr./€				
Wechsel-Garnitur (Knopf/Griff)	40-45	8		<b>10723851</b> <b>80,85</b>	10723860 <b>88,94</b>			1	4

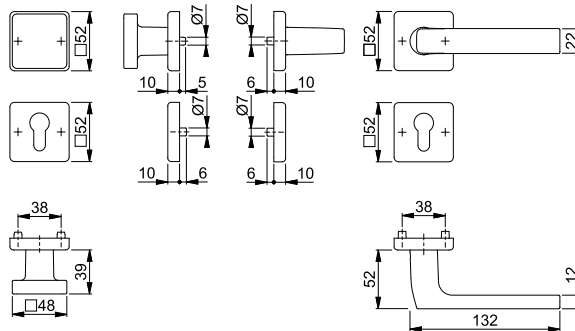

Befestigungs-Sets (Sertos®) für andere Türdicken siehe ab S. 844.



Sertos®

### Dallas - 1643/202KH

duraplus®

HOPPE-Aluminium-Kurzschild-Türgriff-Garnitur für Innentüren:

- geprüft nach **DIN EN 1906: 47-0150A** und **PIVCERTPlus** (1.000.000 Prüfzyklen), Objekt-Garnitur
- Lagerung: Türgriffe fest/drehbar, Rückholfedern, HOPPE-Steckgriff-Verbindung mit Kugel-Arretierung **Sertos®**, wartungsfreie Gleitlager
- Verbindung: HOPPE-Profilvollstift, gehärtet
- Unterkonstruktion: Stahl, Stütznocken
- Befestigung: verdeckt, durchgehend, Gewindeschrauben M5



Beschreibung			Lochung/ Abstand	F1	F9			P.E.	Krt.
				Art.-Nr./€	Art.-Nr./€				
Türgriff-Garnitur (Griff/Griff)	40-45	8		10724651 <b>70,84</b>	10724660 <b>77,92</b>			1	10
				<b>10724678</b> <b>70,84</b>	10724686 <b>77,92</b>			1	10
Bad/WC-Garnitur (Griff/Griff) mit Rot/Weiß-Scheibe	40-45	8		10724694 <b>80,91</b>	10724707 <b>89,00</b>			1	4

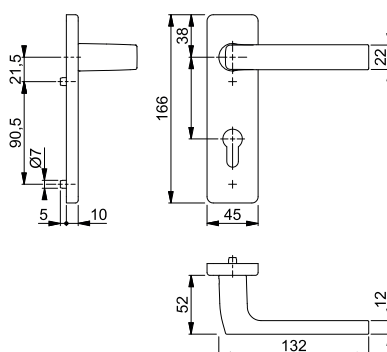

Befestigungs-Sets (Sertos®) für andere Türdicken siehe ab S. 844.

## Dallas - 1643/52KV/52KVS

duraplus®



Schnellstift

HOPPE-Aluminium-Rosetten-Türgriff-Garnitur mit Schlüsselrosetten für Innentüren:

- geprüft nach **DIN EN 1906: 37-0140A**, Objekt-Garnitur
- Lagerung: Türgriffe lose, Rückholfedern rechts/links verwendbar, wartungsfreie Gleitlager
- Verbindung: **HOPPE-Schnellstift** mit HOPPE-Vollstift (Stift-/Lochteil)
- Unterkonstruktion: Kunststoff, Stütznocken
- Befestigung: verdeckt, durchgehend, wechselseitig, Mehrzweckschrauben



Beschreibung	37-42	8	Lochung	F1	F9			P.E.	Krt.
				Art.-Nr./€	Art.-Nr./€				
Türgriff-Garnitur (Griff/Griff)	37-42	8	[Keyhole]	<b>3571351</b>	3571415			1	40
				<b>42,20</b>	<b>46,42</b>				
				11545239					1
		8	[Keyhole]	3575512	3575547			1	20
		8	[Keyhole]	<b>42,20</b>	<b>46,42</b>				
Bad/WC-Garnitur (Griff/Griff)	37-42	8	[Keyhole]	3577075	3577198			1	20
				<b>52,27</b>	<b>57,50</b>				
				11545288					1
		8	[Keyhole]	<b>54,90</b>					

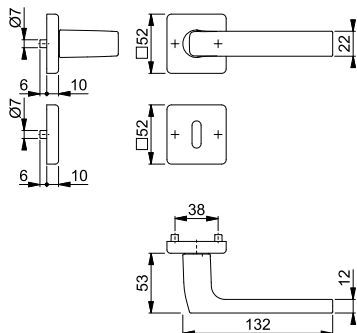

## Dallas - 43L/52KV/52KVS/1643

duraplus®



Schnellstift

HOPPE-Aluminium-Rosetten-Wechsel-Garnitur mit Schlüsselrosetten für Wohnungsabschluss-Türen:

- geprüft nach **DIN EN 1906: 37-0140A**, Objekt-Garnitur
- Lagerung: außen Knopf fest, innen Türgriff lose, Rückholfeder rechts/links verwendbar, wartungsfreies Gleitlager
- Verbindung: **HOPPE-Schnellstift** mit HOPPE-FDW-Vollstift (Lochteil)
- Unterkonstruktion: Kunststoff, Stütznocken
- Befestigung: verdeckt, durchgehend, Mehrzweckschrauben; Knopf-/Griffrosetten von innen, Schlüsselrosetten wechselseitig



Beschreibung	37-42	8	Lochung	F1	F9			P.E.	Krt.
				Art.-Nr./€	Art.-Nr./€				
Wechsel-Garnitur (Knopf/Griff)	37-42	8	[Keyhole]	<b>3581031</b>	3581103			1	8
				<b>55,60</b>	<b>61,16</b>				

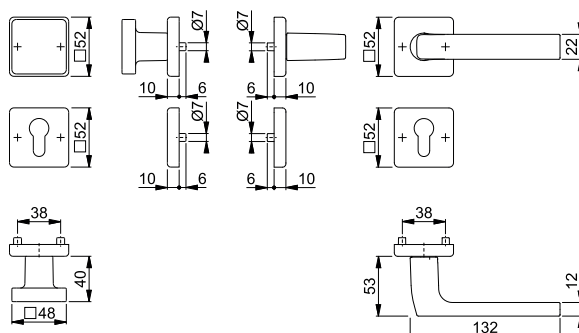



Sertos®

**Dallas - E1643/52/52KVS**

duraplus®

- HOPPE-Edelstahl-Rosetten-Türgriff-Garnitur mit Schlüsselrosetten für Innentüren:
- geprüft nach **DIN EN 1906: 47-0150A** und **PIVCERTPlus** (1.000.000 Prüfzyklen), Objekt-Garnitur
  - Lagerung: Türgriffe fest/drehbar, Rückholfedern, HOPPE-Steckgriff-Verbindung mit Kugel-Arretierung **Sertos®**, wartungsfreie Gleitlager
  - Verbindung: HOPPE-Profilvollstift, gehärtet
  - Unterkonstruktion: Griffrosetten Stahl, Schlüsselrosetten Kunststoff, Stütznocken
  - Befestigung: verdeckt, durchgehend; Griffrosetten Gewindeschrauben M5; Schlüsselrosetten Mehrzweckschrauben, wechselseitig



Beschreibung	Lochung	F69 Art.-Nr./€	P.E.	Krt.
Türgriff-Garnitur (Griff/Griff)	8	10721717 <b>74,22</b>	1	10
	8	<b>10721725</b> <b>74,22</b>	1	10
Bad/WC-Garnitur (Griff/Griff) mit Rot/Weiß-Scheibe	8	10721733 <b>91,03</b>	1	4

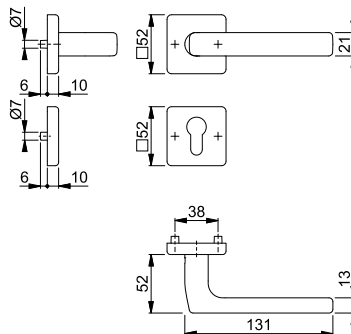

Befestigungs-Sets (Sertos®) für andere Türdicken siehe ab S. 844.



Sertos®

**Dallas - E43L/52/52KVS/1643**

duraplus®

- HOPPE-Edelstahl-Rosetten-Wechsel-Garnitur mit Schlüsselrosetten für Wohnungsabschluss-Türen:
- geprüft nach **DIN EN 1906: 47-0150A** und **PIVCERTPlus** (1.000.000 Prüfzyklen), Objekt-Garnitur
  - Lagerung: außen Knopf fest; innen Türgriff fest/drehbar, Rückholfeder, HOPPE-Steckgriff-Verbindung mit Kugel-Arretierung **Sertos®**, wartungsfreies Gleitlager
  - Verbindung: HOPPE-FDW-Profilvollstift, gehärtet
  - Unterkonstruktion: Knopf-/Griffrosetten Stahl, Schlüsselrosetten Kunststoff, Stütznocken
  - Befestigung: verdeckt, durchgehend; Knopf-/Griffrosetten Gewindeschrauben M5; Schlüsselrosetten Mehrzweckschrauben, wechselseitig



Beschreibung	Lochung	F69 Art.-Nr./€	P.E.	Krt.
Wechsel-Garnitur (Knopf/Griff)	8	<b>10721741</b> <b>91,03</b>	1	4

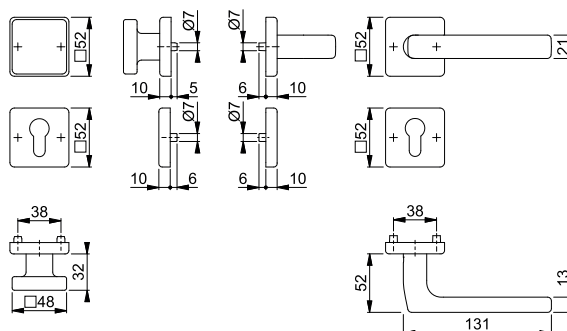

Befestigungs-Sets (Sertos®) für andere Türdicken siehe ab S. 844.

## ■ Dallas - E1643/202KH

duraplus®



Sertos®

HOPPE-Edelstahl-Kurzschild-Türgriff-Garnitur für Innentüren:

- geprüft nach **DIN EN 1906: 47-0150A** und PIVCERT**Plus** (1.000.000 Prüfzyklen), Objekt-Garnitur
- Lagerung: Türgriffe fest/drehbar, Rückholfedern, HOPPE-Steckgriff-Verbindung mit Kugel-Arretierung **Sertos®**, wartungsfreie Gleitlager
- Verbindung: HOPPE-Profilvollstift, gehärtet
- Unterkonstruktion: Stahl, Stütznocken
- Befestigung: verdeckt, durchgehend, Gewindeschrauben M5



Beschreibung	Lochung/Abstand	F69 Art.-Nr./€	P.E.	Krt.
Türgriff-Garnitur (Griff/Griff)	8	10721792 <b>88,75</b>	1	10
	8	<b>10721805</b> <b>88,75</b>	1	10
Bad/WC-Garnitur (Griff/Griff) mit Rot/Weiß-Scheibe	8	10721813 <b>105,56</b>	1	4
	8			

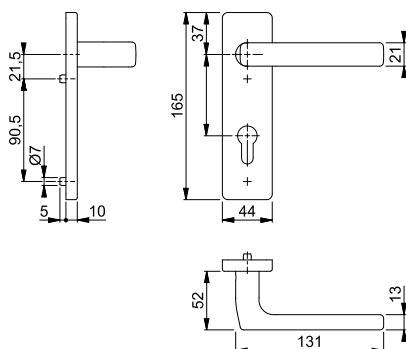

Befestigungs-Sets (Sertos®) für andere Türdicken siehe ab S. 844.

## ■ Dallas - E43L/202KH/1643

duraplus®



Sertos®

HOPPE-Edelstahl-Kurzschild-Wechsel-Garnitur für Wohnungsabschluss-Türen:

- geprüft nach **DIN EN 1906: 47-0150A** und PIVCERT**Plus** (1.000.000 Prüfzyklen), Objekt-Garnitur
- Lagerung: außen Knopf fest; innen Türgriff fest/drehbar, Rückholfeder, HOPPE-Steckgriff-Verbindung mit Kugel-Arretierung **Sertos®**, wartungsfreies Gleitlager
- Verbindung: HOPPE-FDW-Profilvollstift, gehärtet
- Unterkonstruktion: Stahl, Stütznocken
- Befestigung: verdeckt, durchgehend, Gewindeschrauben M5



Beschreibung	Lochung/Abstand	F69 Art.-Nr./€	P.E.	Krt.
Wechsel-Garnitur (Knopf/Griff)	8	<b>10721821</b> <b>105,56</b>	1	4

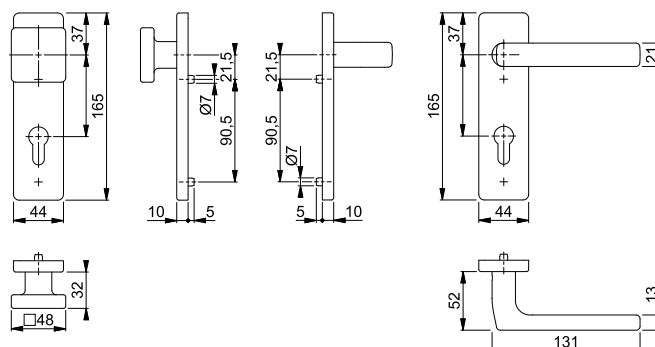

Befestigungs-Sets (Sertos®) für andere Türdicken siehe ab S. 844.



**Schnellstift**





**Dallas - E1643Z/52KV/52KVS**

duraplus®

HOPPE-Edelstahl-Rosetten-Türgriff-Garnitur mit Schlüsselrosetten für Innentüren:

- geprüft nach **DIN EN 1906: 37-0140A**, Objekt-Garnitur
- Lagerung: Türgriffe lose, Rückholfedern rechts/links verwendbar, wartungsfreie Gleitlager
- Verbindung: **HOPPE-Schnellstift** mit HOPPE-Vollstift (Stift-/Lochteil)
- Unterkonstruktion: Kunststoff, Stütznocken
- Befestigung: verdeckt, durchgehend, wechselseitig, Mehrzweckschrauben



Beschreibung			Lochung	F69				P.E.	Krt.
				Art.-Nr./€					
Türgriff-Garnitur (Griff/Griff)	37-42	8		<b>3588604</b>				1	10
				3588621				1	10
Bad/WC-Garnitur (Griff/Griff)	37-42	8		3588663				1	10
				<b>66,24</b>					

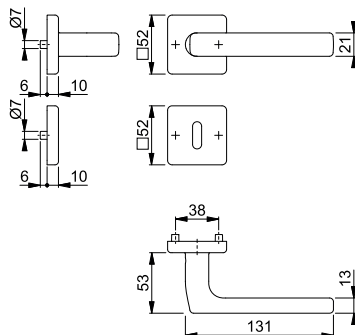

**Schnellstift**



**Dallas - E43L/52KV/52KVS/1643Z**

duraplus®

HOPPE-Edelstahl-Rosetten-Wechsel-Garnitur mit Schlüsselrosetten für Wohnungsabschluss-Türen:

- geprüft nach **DIN EN 1906: 37-0140A**, Objekt-Garnitur
- Lagerung: außen Knopf fest, innen Türgriff lose, Rückholfeder rechts/links verwendbar, wartungsfreies Gleitlager
- Verbindung: **HOPPE-Schnellstift** mit HOPPE-FDW-Vollstift (Lochteil)
- Unterkonstruktion: Kunststoff, Stütznocken
- Befestigung: verdeckt, durchgehend, Mehrzweckschrauben; Knopf-/Griffrosetten von innen, Schlüsselrosetten wechselseitig



Beschreibung			Lochung	F69				P.E.	Krt.
				Art.-Nr./€					
Wechsel-Garnitur (Knopf/Griff)	37-42	8		<b>3590245</b>				1	4
				<b>66,24</b>					

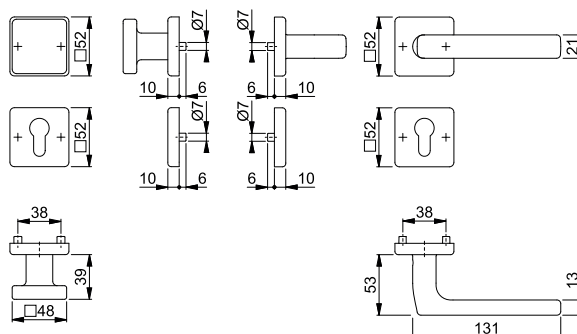





Schnellstift  
SchnellstiftPlus

## Dallas - E1643Z/848N

duraplus®

**HOPPE-SchnellstiftPlus**-Edelstahl-Flachrosetten-Türgriff-Garnitur ohne Schlüsselrosetten für Innentüren:

- geprüft nach **DIN EN 1906: 37-0140U**, Objekt-Garnitur
- Lagerung: Türgriffe lose, wartungsfreie Gleitlager
- Verbindung: **HOPPE-Schnellstift** mit HOPPE-Vollstift (Stift-/Lochteil)
- Befestigung: aufsteckbare Griffrosetten mit durchgehenden Stütznocken
- Besonderheit: schraubenlose Montage, 2 mm flache Rosetten



Beschreibung			F69				P.E.	Krt.
			Art.-Nr./€					
Türgriff-Garnitur (Griff/Griff) ohne Schlüsselrosetten	35-45	8	<b>3784795</b> <b>50,95</b>				1	10

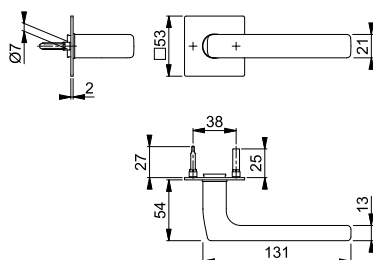

Passende Schlüsselrosette E848NS siehe S. 175.



Schnellstift

## Dallas - E1643Z

duraplus®

HOPPE-Edelstahl-Türgriff-Paar für Innentüren:

- Verbindung: **HOPPE-Schnellstift** mit HOPPE-Vollstift (Stift-/Lochteil)
- Bund: für Lagerung lose



Beschreibung			F69		F9714M		P.E.	Krt.
			Art.-Nr./€		Art.-Nr./€			
Türgriff, Paar	35-45	8	<b>3870319</b> <b>42,94</b>		11823434 <b>55,82</b>		5	50

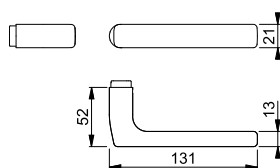

Passende Griff- und Schlüsselrosetten siehe ab S. 172.



Schnellstift

## Dallas - GD-E1643Z

duraplus®

HOPPE-Edelstahl-Türgriff-Paar für Glastüren:

- Verbindung: **HOPPE-Schnellstift** mit HOPPE-Vollstift (Stift-/Lochteil)
- Bund: Führung 5 mm, Durchmesser 18 mm



Beschreibung			F69				P.E.	Krt.
			Art.-Nr./€					
Türgriff, Paar	35-45	8/66	<b>3840911</b> <b>42,94</b>				5	50

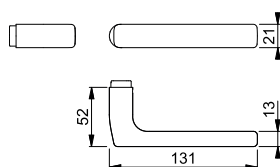



**Schnellstift**

**Dallas - M1643/843KV/843KVS**













duraplus®

HOPPE-Messing-Rosetten-Türgriff-Garnitur mit Schlüsselrosetten für Innentüren:

- geprüft nach **DIN EN 1906: 37-0140A**, Objekt-Garnitur
- Lagerung: Türgriffe lose, Rückholfedern rechts/links verwendbar, wartungsfreie Gleitlager
- Verbindung: **HOPPE-Schnellstift** mit HOPPE-Vollstift (Stift-/Lochteil)
- Unterkonstruktion: Kunststoff, Stütznocken
- Befestigung: verdeckt, durchgehend, wechselseitig, Mehrzweckschrauben



2

Beschreibung			Lochung	F41-R	F49-R	F84-1-R	F96-1-R	P.E.	Krt.
				Art.-Nr./€	Art.-Nr./€	Art.-Nr./€	Art.-Nr./€		
Türgriff-Garnitur (Griff/Griff)	37-42	8		<b>3415130</b> <b>72,39</b>	3415164 <b>72,39</b>			1	10
				3415148 <b>72,39</b>	3415172 <b>72,39</b>			1	10
			8/8,5			11711103 <b>79,15</b>	11711073 <b>79,15</b>	1	10
			8/8,5			11711280 <b>79,15</b>	11711267 <b>79,15</b>	1	10
Bad/WC-Garnitur (Griff/Griff)	37-42	8		3415156 <b>92,53</b>	3415181 <b>92,53</b>			1	10
		8							
		8/8,5 5-8				11711413 <b>100,83</b>	11711395 <b>100,83</b>	1	10
Beschreibung			Lochung	F97-1-R Art.-Nr./€				P.E.	Krt.
Türgriff-Garnitur (Griff/Griff)	37-42	8/8,5		11711012 <b>79,15</b>				1	10
				11711152 <b>79,15</b>				1	10
Bad/WC-Garnitur (Griff/Griff)	37-42	8/8,5 5-8		11711346 <b>100,83</b>				1	10

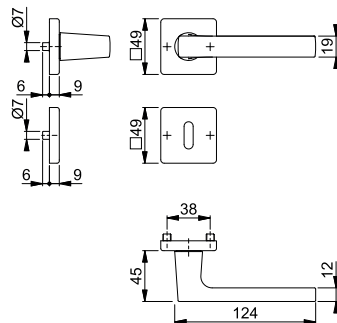

Resista® wird auf alle Oberflächen gewährt, die in der Farbnummer den Buchstaben **R** enthalten.

**Resista®**

## ■ Denver - E1310Z/42KV/42KVS

duraplus®



Schnellstift

HOPPE-Edelstahl-Rosetten-Türgriff-Garnitur mit Schlüsselrosetten für Innentüren:

- geprüft nach **DIN EN 1906: 37-0140A**, Objekt-Garnitur
- Lagerung: Türgriffe lose, Rückholfedern rechts/links verwendbar, wartungsfreie Gleitlager
- Verbindung: **HOPPE-Schnellstift** mit HOPPE-Vollstift (Stift-/Lochteil)
- Unterkonstruktion: Kunststoff, Stütznocken
- Befestigung: verdeckt, durchgehend, wechselseitig, Mehrzweckschrauben



Beschreibung	F69	Lochung	F69		P.E.	Krt.
			Art.-Nr./€			
Türgriff-Garnitur (Griff/Griff)	37-42	8	<b>2820416</b>		1	10
		8	2820424		1	10
Bad/WC-Garnitur (Griff/Griff)	37-42	8	2820467		1	10
		8	<b>47,53</b>			

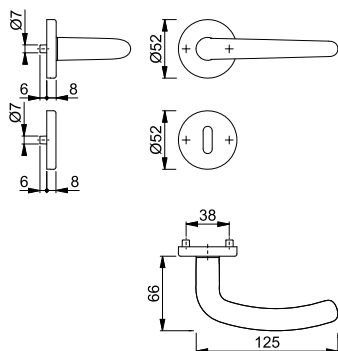

## ■ Denver - E58/42KV/42KVS/1310Z

duraplus®



Schnellstift

HOPPE-Edelstahl-Rosetten-Wechsel-Garnitur mit Schlüsselrosetten für Wohnungsabschluss-Türen:

- geprüft nach **DIN EN 1906: 37-0140A**, Objekt-Garnitur
- Lagerung: außen Knopf fest, innen Türgriff lose, Rückholfeder rechts/links verwendbar, wartungsfreies Gleitlager
- Verbindung: **HOPPE-Schnellstift** mit HOPPE-FDW-Vollstift (Lochteil)
- Unterkonstruktion: Kunststoff, Stütznocken
- Befestigung: verdeckt, durchgehend, Mehrzweckschrauben; Knopf-/Griffrosetten von innen, Schlüsselrosetten wechselseitig



Beschreibung	F69	Lochung	F69		P.E.	Krt.
			Art.-Nr./€			
Wechsel-Garnitur (Knopf/Griff)	37-42	8	<b>2821030</b>		1	4
			<b>47,53</b>			

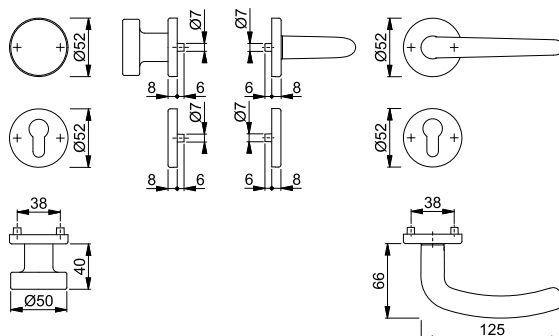



Schnellstift

### Denver - E1310Z/302







duraplus®

HOPPE-Edelstahl-Langschild-Türgriff-Garnitur für Innentüren:

- geprüft nach **DIN EN 1906: 37-0140U**, Objekt-Garnitur
- Lagerung: Türgriffe lose, wartungsfreie Gleitlager
- Verbindung: **HOPPE-Schnellstift** mit HOPPE-Vollstift (Stift-/Lochteil)
- Befestigung: sichtbar, Mehrzweckschrauben



2

Beschreibung			Lochung/ Abstand	F69		P.E.	Krt.
				Art.-Nr./€			
Türgriff-Garnitur (Griff/Griff)	35-45	8		72	<b>2820918</b> <b>32,27</b>		1 10
				72	2820926 <b>32,27</b>		1 10
Bad/WC-Garnitur (Griff/Griff)	37-42	8		78	2820977 <b>49,09</b>		1 10
							

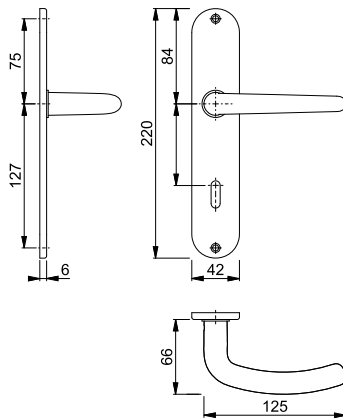

Schnellstift



### Denver - E58/302/1310Z

duraplus®

HOPPE-Edelstahl-Langschild-Wechsel-Garnitur für Wohnungsabschluss-Türen:

- geprüft nach **DIN EN 1906: 37-0140U**, Objekt-Garnitur
- Lagerung: außen Knopf fest; innen Türgriff lose, wartungsfreies Gleitlager
- Verbindung: **HOPPE-Schnellstift** mit HOPPE-FDW-Vollstift (Lochteil)
- Befestigung: sichtbar, Mehrzweckschrauben



Beschreibung			Lochung/ Abstand	F69		P.E.	Krt.
				Art.-Nr./€			
Wechsel-Garnitur (Knopf/Griff)	35-45	8		72	<b>2821013</b> <b>49,09</b>		1 4

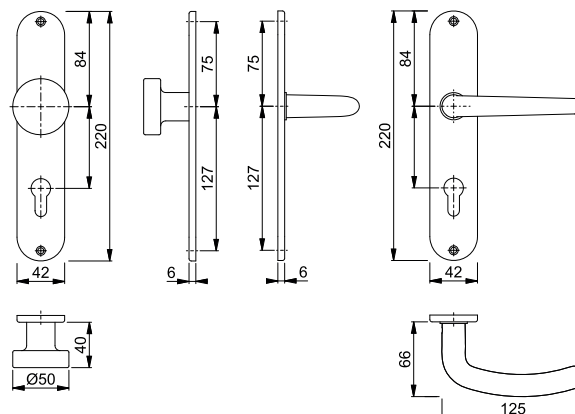



Schnellstift  
SchnellstiftPlus











## Hamburg - 1700/42KB/42KBS

duraplus®

**HOPPE-SchnellstiftPlus**-Aluminium-Rosetten-Türgriff-Garnitur mit Schlüsselrosetten für Innentüren:

- geprüft nach **DIN EN 1906: 37-0140A**, Objekt-Garnitur
- Lagerung: Türgriffe lose, Rückholfedern rechts/links verwendbar, wartungsfreie Gleitlager
- Verbindung: **HOPPE-Schnellstift** mit HOPPE-Vollstift (Stift-/Lochteil)
- Unterkonstruktion: Kunststoff, glasfaserverstärkte Stütznocken
- Befestigung: zusammensteckbare Rosetten mit durchgehenden Stütznocken, stufenlos verstellbar
- Besonderheit: **schraubenlose Montage**



Beschreibung			Lochung	F1	F4	F9	F31-1	P.E.	Krt.
				Art.-Nr./€	Art.-Nr./€	Art.-Nr./€	Art.-Nr./€		
Türgriff-Garnitur (Griff/Griff)	37-47	8/8,5		11907836 <b>22,74</b>	11907848 <b>25,01</b>	11907855 <b>25,01</b>	11907861 <b>28,42</b>	1	20
		8/8,5		11907885 <b>22,74</b>	11907897 <b>25,01</b>	11907903 <b>25,01</b>	11907927 <b>28,42</b>	1	20
Bad/WC-Garnitur (Griff/Griff)	37-47	8/8,5 5-8		11907940 <b>32,81</b>	11907952 <b>36,09</b>	11907964 <b>36,09</b>	11907976 <b>41,01</b>	1	10
Beschreibung			Lochung	F9714M Art.-Nr./€				P.E.	Krt.
Türgriff-Garnitur (Griff/Griff)	37-47	8/8,5		<b>11907873</b> <b>25,01</b>				1	20
		8/8,5		11907939 <b>25,01</b>				1	20
Bad/WC-Garnitur (Griff/Griff)	37-47	8/8,5 5-8		11907988 <b>36,09</b>				1	10

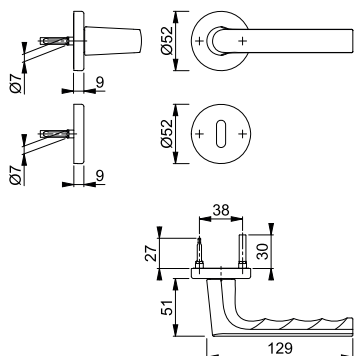



Schnellstift  
SchnellstiftPlus

**Hamburg - 58/42KB/42KBS/1700**

duraplus®

**HOPPE-SchnellstiftPlus**-Aluminium-Rosetten-Wechsel-Garnitur mit Schlüsselrosetten für Wohnungsabschluss-Türen:

- geprüft nach **DIN EN 1906: 37-0140A**, Objekt-Garnitur
- Lagerung: außen Knopf fest; innen Türgriff lose, Rückholfeder rechts/links verwendbar, wartungsfreies Gleitlager
- Verbindung: **HOPPE-Schnellstift** mit HOPPE-FDW-Vollstift (Lochteil)
- Unterkonstruktion: Kunststoff, glasfaserverstärkte Stütznocken
- Befestigung: zusammensteckbare Rosetten mit durchgehenden Stütznocken, stufenlos verstellbar
- Besonderheit: **schraubenlose Montage**



Beschreibung	[Symbol]	[Symbol]	Lochung	F1	F4	F9	F31-1	P.E.	Krt.
				Art.-Nr./€	Art.-Nr./€	Art.-Nr./€	Art.-Nr./€		
Wechsel-Garnitur (Knopf/Griff)	37-47	8/8,5	[Symbol]	11908105 <b>36,14</b>	11908117 <b>39,75</b>	11908129 <b>39,75</b>	11908130 <b>45,17</b>	1	4
Beschreibung	[Symbol]	[Symbol]	Lochung	F9714M Art.-Nr./€				P.E.	Krt.
Wechsel-Garnitur (Knopf/Griff)	37-47	8/8,5	[Symbol]	<b>11908142</b> <b>39,75</b>				1	4

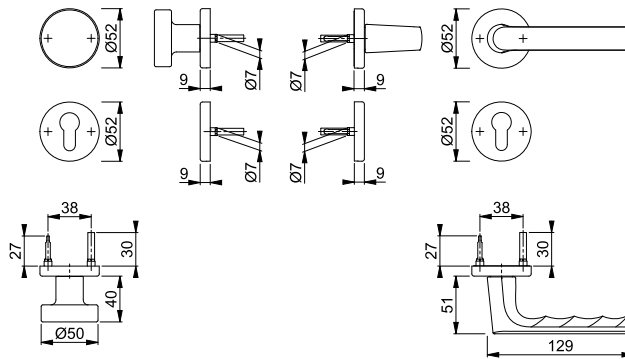

Schnellstift

**Hamburg - 1700/42KV/42KVS**

duraplus®

**HOPPE-Aluminium-Rosetten-Türgriff-Garnitur** mit Schlüsselrosetten für Innentüren:

- geprüft nach **DIN EN 1906: 37-0140A**, Objekt-Garnitur
- Lagerung: Türgriffe lose, Rückholfedern rechts/links verwendbar, wartungsfreie Gleitlager
- Verbindung: **HOPPE-Schnellstift** mit HOPPE-Vollstift (Stift-/Lochteil)
- Unterkonstruktion: Kunststoff, Stütznocken
- Befestigung: verdeckt, durchgehend, wechselseitig, Mehrzweckschrauben



Beschreibung	[Symbol]	[Symbol]	Lochung	F1	F31-1	P.E.	Krt.
				Art.-Nr./€	Art.-Nr./€		
Türgriff-Garnitur (Griff/Griff)	37-42	8/8,5	[Symbol]	<b>11874296</b> <b>25,36</b>	11861587 <b>31,05</b>	1	10
		8/8,5	[Symbol]	11874302 <b>25,36</b>	11923885 <b>31,05</b>	1	10
Bad/WC-Garnitur (Griff/Griff)	37-42	8/8,5 5-8	[Symbol]	11874314 <b>35,43</b>	11861599 <b>43,63</b>	1	10

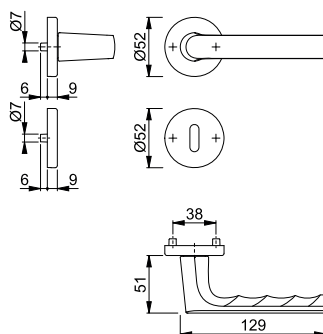



## Hamburg - 1700/273P

duraplus®

HOPPE-Aluminium-Langschild-Türgriff-Garnitur für Innentüren:

- geprüft nach **DIN EN 1906: 37-0140A**, Objekt-Garnitur
- Lagerung: Türgriffe lose, Rückholfedern rechts/links verwendbar, wartungsfreie Gleitlager
- Verbindung: **HOPPE-Schnellstift** mit HOPPE-Vollstift (Stift-/Lochteil)
- Befestigung: sichtbar, Mehrzweckschrauben



Schnellstift

Beschreibung	35-45	8	Lochung/ Abstand	F1	F4	F9	F31-1	P.E.	Krt.
				Art.-Nr./€	Art.-Nr./€	Art.-Nr./€	Art.-Nr./€		
Türgriff-Garnitur (Griff/Griff)	35-45	8	72	11760412 <b>22,74</b>	11760424 <b>25,01</b>	11760485 <b>25,01</b>	11760497 <b>28,42</b>	1	30
		8	72	11790192 <b>25,36</b>				1	8
		8	72	11760916 <b>22,74</b>	11760953 <b>25,01</b>	11760965 <b>25,01</b>	11760977 <b>28,42</b>	1	20
Bad/WC-Garnitur (Griff/Griff)	37-42	8	78	11761441 <b>32,81</b>	11761453 <b>36,09</b>	11761544 <b>36,09</b>	11761568 <b>41,01</b>	1	20
		5-8	78	11790209 <b>35,43</b>				1	8
		5-8	78						
Beschreibung			Lochung/ Abstand	F9714M Art.-Nr./€				P.E.	Krt.
Türgriff-Garnitur (Griff/Griff)	35-45	8	72	<b>11760539</b> <b>25,01</b>				1	30
		8	72	11790234 <b>27,63</b>				1	8
		8	72	11760989 <b>25,01</b>				1	20
Bad/WC-Garnitur (Griff/Griff)	37-42	8	78	11761575 <b>36,09</b>				1	20
		5-8	78	11790350 <b>38,71</b>				1	8
		5-8	78						

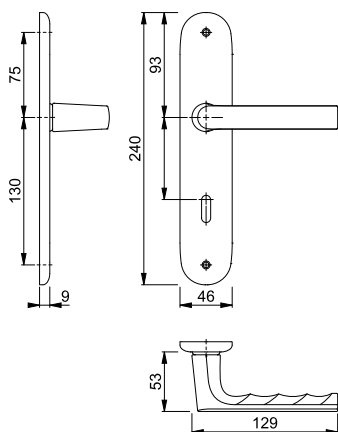



Schnellstift







**Hamburg - 53/273P/1700**

duraplus®

HOPPE-Aluminium-Langschild-Wechsel-Garnitur für Wohnungsabschluss-Türen:

- geprüft nach **DIN EN 1906: 37-0140A**, Objekt-Garnitur
- Lagerung: außen Knopf fest; innen Türgriff lose, Rückholfeder rechts/links verwendbar, wartungsfreies Gleitlager
- Verbindung: **HOPPE-Schnellstift** mit HOPPE-FDW-Vollstift (Lochteil)
- Befestigung: sichtbar, Mehrzweckschrauben



Beschreibung			Lochung/ Abstand	F1	F4	F9	F31-1	P.E.	Krt.
				Art.-Nr./€	Art.-Nr./€	Art.-Nr./€	Art.-Nr./€		
Wechsel-Garnitur (Knopf/Griff)	35-45	8/8,5	 72	11762105 <b>36,14</b>	11762123 <b>39,75</b>	11762147 <b>39,75</b>	11762160 <b>45,17</b>	1	8
Beschreibung			Lochung/ Abstand	F9714M Art.-Nr./€				P.E.	Krt.
Wechsel-Garnitur (Knopf/Griff)	35-45	8/8,5	 72	<b>11762299</b> <b>39,75</b>				1	8

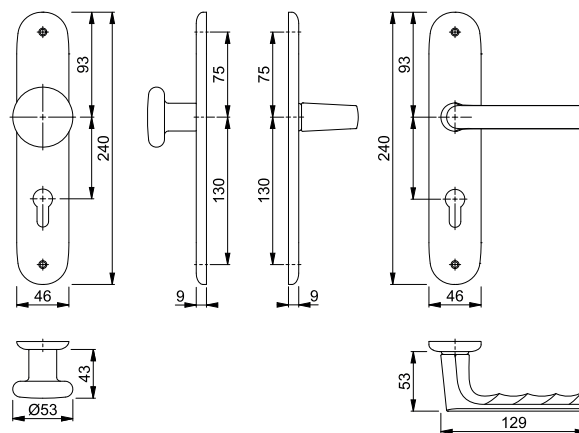



Schnellstift

**Hamburg - 1700**

duraplus®

HOPPE-Aluminium-Türgriff-Paar für Innentüren:

- Verbindung: **HOPPE-Schnellstift** mit HOPPE-Vollstift (Stift-/Lochteil)
- Bund: für Lagerung lose

Beschreibung			F1	F4	F9	F31-1	P.E.	Krt.
			Art.-Nr./€	Art.-Nr./€	Art.-Nr./€	Art.-Nr./€		
Türgriff, Paar	35-45	8/8,5	11760345 <b>16,25</b>	11760369 <b>17,87</b>	11760382 <b>17,87</b>		5	50

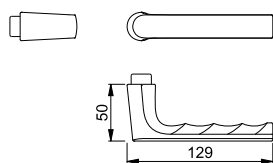

Passende Griff- und Schlüsselrosetten siehe ab S. 172.

## ■ Lecce - 1405/42KV/42KVS

duraplus®



Schnellstift

HOPPE-Aluminium-Rosetten-Türgriff-Garnitur mit Schlüsselrosetten für Innentüren:

- geprüft nach **DIN EN 1906: 37-0140A**, Objekt-Garnitur
- Lagerung: Türgriffe lose, Rückholfedern rechts/links verwendbar, wartungsfreie Gleitlager
- Verbindung: **HOPPE-Schnellstift** mit HOPPE-Vollstift (Stift-/Lochteil)
- Unterkonstruktion: Kunststoff, Stütznocken
- Befestigung: verdeckt, durchgehend, wechselseitig, Mehrzweckschrauben



Beschreibung			Lochung	F49/F9-2				P.E.	Krt.
				Art.-Nr./€					
Türgriff-Garnitur (Griff/Griff)	37-42	8		3887743				1	10
				27,58					
				3887751				1	10
				27,58					
Bad/WC-Garnitur (Griff/Griff)	40	8		11538740				1	10
				30,20					
				11924068				1	10
				30,20					
Bad/WC-Garnitur (Griff/Griff)	40	8		3887760				1	10
				40,67					
				11538764				1	10
		5-8		43,29					
		8/8,5							
		5-8							

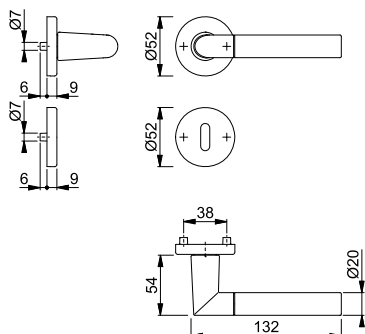

## ■ Lecce - 1405/273P

duraplus®



Schnellstift

HOPPE-Aluminium-Langschild-Türgriff-Garnitur für Innentüren:

- geprüft nach **DIN EN 1906: 37-0140A**, Objekt-Garnitur
- Lagerung: Türgriffe lose, Rückholfedern rechts/links verwendbar, wartungsfreie Gleitlager
- Verbindung: **HOPPE-Schnellstift** mit HOPPE-Vollstift (Stift-/Lochteil)
- Befestigung: sichtbar, Mehrzweckschrauben



Beschreibung			Lochung/ Abstand	F49/F9-2				P.E.	Krt.
				Art.-Nr./€					
Türgriff-Garnitur (Griff/Griff)	35-45	8	72	11538958				1	8
				30,20					
Bad/WC-Garnitur (Griff/Griff)	40	8	78	11545148				1	8
				43,29					

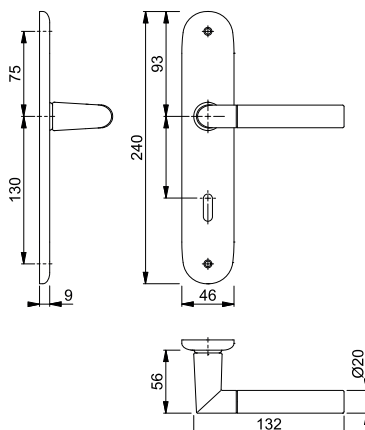









**London - 113/202KP/AP**

duraplus®

HOPPE-Aluminium-Kurzschild-Türgriff-Garnitur für Innentüren:

- Lagerung: Türgriffe lose, wartungsfreie Gleitlager
- Verbindung: HOPPE-Profilstift (Stift-/Lochteil)
- Befestigung: sichtbar, Kunststoff-Anschlagplatten und Mehrzweckschrauben

2

Beschreibung			Lochung/ Abstand	F1	F2	F4	P.E.	Krt.
				Art.-Nr./€	Art.-Nr./€	Art.-Nr./€		
Türgriff-Garnitur (Griff/Griff)	37-47	8	 72	<b>6675094</b> 16,87	6675110 16,87	6746598 18,49	1	24
			 72	6880587 16,87	6780084 16,87	6746853 18,49	1	24
Bad/WC-Garnitur (Griff/Griff)	37-42	8	 78	6675193 26,94	6675201 26,94	6746820 29,57	1	24
			 78					

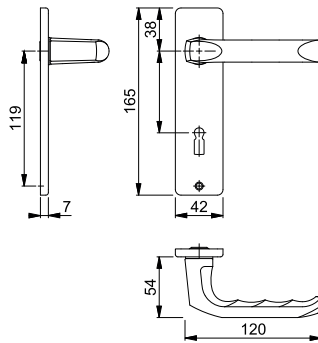





**London - 54/227K/202KP/AP/113**

duraplus®

HOPPE-Aluminium-Kurzschild-Wechsel-Garnitur für Wohnungsabschluss-Türen:

- Lagerung: außen Knopf fest, innen Türgriff lose, wartungsfreies Gleitlager
- Verbindung: HOPPE-FDW-Profilstift (Lochteil)
- Befestigung: innen sichtbar, Gewindestangen M4 mit Hülsenmutter, Kunststoff-Anschlagplatte und Mehrzweckschraube

Beschreibung			Lochung/ Abstand	F1	F2	F4	P.E.	Krt.
				Art.-Nr./€	Art.-Nr./€	Art.-Nr./€		
Wechsel-Garnitur (Knopf/Griff)	37-42	8	 72	<b>6270052</b> 37,35	6270060 37,35	6270102 41,09	1	4
			 72	6675276 37,97	6675284 37,97	6765226 41,71	1	24

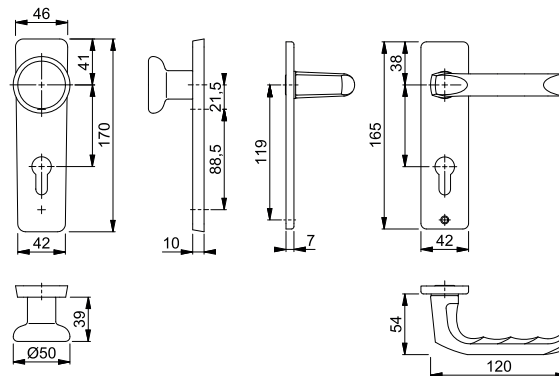

## London - 113/202SP

duraplus®



HOPPE-Aluminium-Langschild-Türgriff-Garnitur für Innentüren:

- Lagerung: Türgriffe lose, wartungsfreie Gleitlager
- Verbindung: HOPPE-Profilstift (Stift-/Lochteil)
- Befestigung: sichtbar, Mehrweckschrauben

Beschreibung	Lochung/Abstand	Lochung/Abstand	Lochung/Abstand	F1	F2	F4	P.E.	Krt.
				Art.-Nr./€	Art.-Nr./€	Art.-Nr./€		
Türgriff-Garnitur (Griff/Griff)	37-47	8	72	<b>6675326</b> 16,87	6675334 16,87	6768329 18,49	1	24
			72	6797278 16,87	6797302 16,87	6797369 18,49	1	24
Bad/WC-Garnitur (Griff/Griff)	37-42	8	78	6675383 26,94	6675391 26,94	6768378 29,57	1	24
			78					

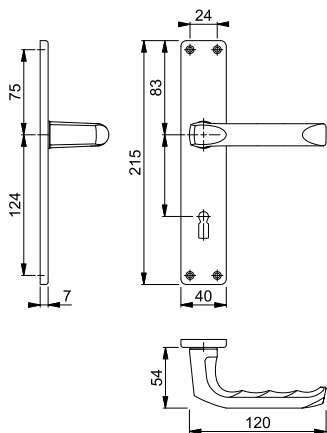

## London - 54/227/202SP/113

duraplus®



HOPPE-Aluminium-Langschild-Wechsel-Garnitur für Wohnungsabschluss-Türen:

- Lagerung: außen Knopf fest, innen Türgriff lose, wartungsfreies Gleitlager
- Verbindung: HOPPE-FDW-Profilstift (Lochteil)
- Befestigung: innen sichtbar, Gewindestangen M4 mit Hülsenmuttern und Mehrweckschrauben

Beschreibung	Lochung/Abstand	Lochung/Abstand	Lochung/Abstand	F1	F2	F4	P.E.	Krt.
				Art.-Nr./€	Art.-Nr./€	Art.-Nr./€		
Wechsel-Garnitur (Knopf/Griff)	37-42	8	72	<b>6675425</b> 37,97	6675458 37,97	6768584 41,71	1	24
			72		11545306 39,97		1	10

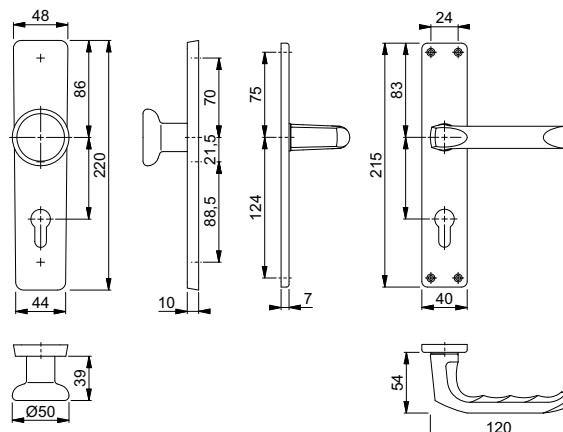



**London - 113**

duraplus®

- HOPPE-Aluminium-Türgriff-Paar für Innentüren:  
 • Verbindung: HOPPE-Profilstift (Stift-/Lochteil)  
 • Bund: für Lagerung lose

Beschreibung	30-49	8	F1			F2			F4			P.E.	Krt.
			Art.-Nr./€	Art.-Nr./€	Art.-Nr./€	Art.-Nr./€	Art.-Nr./€	Art.-Nr./€	Art.-Nr./€				
Türgriff, Paar			<b>550180</b> 9,76	553709 9,76	680818 10,74						5	50	
Türgriff-Lochteil, Stück		8	651337 4,88	829446 4,88	772490 5,37						10	20	
		8	11540072 7,76	11540084 7,76	11540096 8,25						1	10	

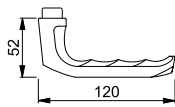

**202KP**

duranorm®

- HOPPE-Aluminium-Kurzschild-Paar für Innentüren:  
 • Lagerung: für Türgriffe lose, wartungsfreie Gleitlager  
 • Befestigung: sichtbar, Gewindestchraube M4 mit Hülsenmutter durchgehend und Mehrzweckschrauben

Beschreibung	40	8	Lochung/ Abstand	F1			F2			F4			P.E.	Krt.
				Art.-Nr./€	Art.-Nr./€	Art.-Nr./€	Art.-Nr./€	Art.-Nr./€	Art.-Nr./€	Art.-Nr./€				
Kurzschild, Paar			72	<b>3105220</b> 6,71	3105369 6,71	3105609 7,39						10	100	
			72	3105254 6,71	3105377 6,71	3105684 7,39						10	50	
Bad/WC-Kurzschild, Paar	40	8	78	3105297 19,18	3105422 19,18	3105748 21,10					5	20		
Bad/WC-Kurzschild mit Rot/Weiß-Scheibe, Paar	40	8	78	3105334 19,18	3105511 19,18	3105772 21,10					5	20		

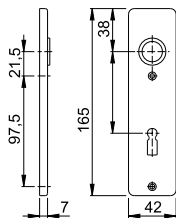



## 202KP/AP

duranorm®

HOPPE-Aluminium-Kurzschild-Paar für Innentüren:

- Lagerung: für Türgriffe lose, wartungsfreie Gleitlager
- Befestigung: sichtbar, Kunststoff-Anschlagplatten und Mehrzweckschrauben



Beschreibung			Lochung/ Abstand	F1	F2			P.E.	Krt.
				Art.-Nr./€	Art.-Nr./€				
Kurzschild, Paar			72	<b>3105879</b> 6,71	3106011 6,71			10	100
			72	3105895 6,71	3106038 6,71			10	50
Bad/WC-Kurzschild, Paar	40	8	78	3105941 19,18	3106054 19,18			5	20
Bad/WC-Kurzschild mit Rot/Weiß-Scheibe, Paar	40	8	78	3105991 19,18				5	20

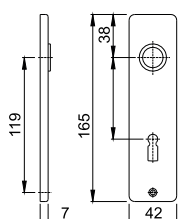

## 202SP

duranorm®

HOPPE-Aluminium-Langschild-Paar für Innentüren:

- Lagerung: für Türgriffe lose, wartungsfreie Gleitlager
- Befestigung: sichtbar, Mehrzweckschrauben



Beschreibung			Lochung/ Abstand	F1	F2	F4		P.E.	Krt.
				Art.-Nr./€	Art.-Nr./€	Art.-Nr./€			
Langschild, Paar			72	<b>3104665</b> 6,71	3104796 6,71	3104964 7,39		10	100
			72	3104681 6,71	3104809 6,71	3105019 7,39		10	50
Bad/WC-Langschild, Paar	40	8	78	3104729 19,18	3104841 19,18	3105027 21,10		5	20
Bad/WC-Langschild mit Rot/Weiß-Scheibe, Paar	40	8	78	3104745 19,18	3104948 19,18	3105043 21,10		5	20

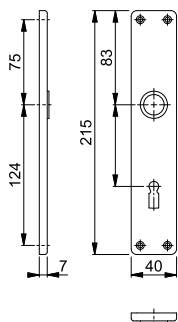





**London - 113H**

duraplus®

HOPPE-Aluminium-Türgriff-Paar für Wohnungsabschluss-Türen:  
 • Verbindung: HOPPE-Profilstift  
 • Bund: für Lagerung lose

2

Beschreibung						P.E.	Krt.
			F1	F2	F4		
			Art.-Nr./€	Art.-Nr./€	Art.-Nr./€		
Türgriff, Paar	53-73	10	<b>6168371</b> <b>23,56</b>	6168413 <b>23,56</b>	6168496 <b>25,10</b>	5	50
	67-77	10		11539306 <b>26,43</b>		1	10
Türgriff-Lochteil, Stück		10	6275002 <b>11,76</b>	6241442 <b>11,76</b>	6260145 <b>12,54</b>	5	20
		10		11727755 <b>14,64</b>		1	10

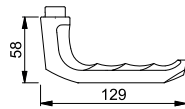





**202H**

duraplus®

HOPPE-Aluminium-Langschild-Paar für Wohnungsabschluss-Türen:  
 • Lagerung: für Türgriffe lose, wartungsfreie Gleitlager  
 • Befestigung: sichtbar, Mehrzweckschrauben



Beschreibung			Lochung/ Abstand				P.E.	Krt.
				F1	F2	F4		
				Art.-Nr./€	Art.-Nr./€	Art.-Nr./€		
Langschild, Paar			 92	<b>6715643</b> <b>28,86</b>	6715668 <b>28,86</b>	6715700 <b>31,74</b>	5	50
			 92		11539471 <b>31,74</b>		1	10

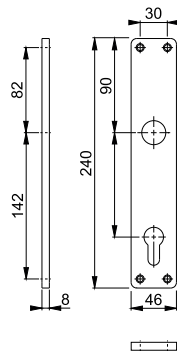

## Los Angeles - M1642/843KV/843KVS

duraplus®



Schnellstift

HOPPE-Messing-Rosetten-Türgriff-Garnitur mit Schlüsselrosetten für Innentüren:

- geprüft nach **DIN EN 1906: 37-0140A**, Objekt-Garnitur
- Lagerung: Türgriffe lose, Rückholfedern rechts/links verwendbar, wartungsfreie Gleitlager
- Verbindung: **HOPPE-Schnellstift** mit HOPPE-Vollstift (Stift-/Lochteil)
- Unterkonstruktion: Kunststoff, Stütznocken
- Befestigung: verdeckt, durchgehend, wechselseitig, Mehrzweckschrauben



Beschreibung			Lochung	F41-R	F49-R			P.E.	Krt.
				Art.-Nr./€	Art.-Nr./€				
Türgriff-Garnitur (Griff/Griff)		8		<b>10734770</b> 48,30	10734796 48,30			1	10
		8		10734788 48,30	10734809 48,30			1	10
Bad/WC-Garnitur (Griff/Griff)		8 5-8		10734825 68,43	10734833 68,43			1	10

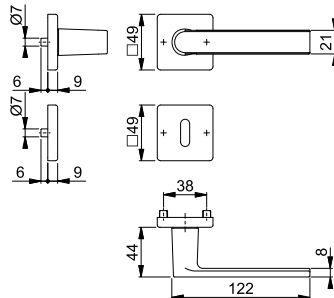

Resista® wird auf alle Oberflächen gewährt, die in der Farbnummer den Buchstaben **R** enthalten.

Resista®

## Los Angeles - M1642/42KV/42KVS

duraplus®



Schnellstift

HOPPE-Messing-Rosetten-Türgriff-Garnitur mit Schlüsselrosetten für Innentüren:

- geprüft nach **DIN EN 1906: 37-0140A**, Objekt-Garnitur
- Lagerung: Türgriffe lose, Rückholfedern rechts/links verwendbar, wartungsfreie Gleitlager
- Verbindung: **HOPPE-Schnellstift** mit HOPPE-Vollstift (Loch-/Lochteil)
- Unterkonstruktion: Kunststoff, Stütznocken
- Befestigung: verdeckt, durchgehend, wechselseitig, Mehrzweckschrauben



Beschreibung			Lochung	F84-1-R	F96-1-R	F97-1-R		P.E.	Krt.
				Art.-Nr./€	Art.-Nr./€	Art.-Nr./€			
Türgriff-Garnitur (Griff/Griff)		8/8,5		11720135 53,20	11720104 53,20	<b>11720049</b> 53,20		1	10
		8/8,5		11720311 53,20	11720232 53,20	11720165 53,20		1	10
Bad/WC-Garnitur (Griff/Griff)		8/8,5 5-8		11721200 74,88	11721182 74,88	11721145 74,88		1	10

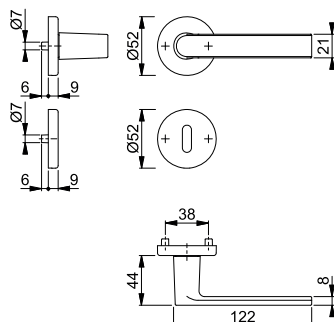

Resista® wird auf alle Oberflächen gewährt, die in der Farbnummer den Buchstaben **R** enthalten.

Resista®



Schnellstift





**Los Angeles - M1642/868P/869PS-SK**

duraplus®

HOPPE-Messing-Compact-Rosetten-Türgriff-Garnitur mit Schlüsselrosetten für Innentüren:

- geprüft nach **DIN EN 1906: 37-0140U**, Objekt-Garnitur
- Lagerung: Türgriffe lose, wartungsfreie Gleitlager
- Verbindung: **HOPPE-Schnellstift** mit HOPPE-Vollstift (Loch-/Lochteil)
- Unterkonstruktion Griffrosette: Kunststoff, Distanz- und Führungsringe für Griffloch-Ø 24-26 mm
- Befestigung: aufsteckbare Edelstahl-Griffrosetten, selbstklebende Edelstahl-Schlüsselrosetten
- Besonderheit: schraubenlose Montage, 3 mm flache Rosetten



Beschreibung			Lochung	F41-R				P.E.	Krt.
				Art.-Nr./€					
Türgriff-Garnitur (Griff/Griff)	40-50	8/8,5		<b>11719011</b> <b>63,81</b>				1	10
				11719060 <b>63,81</b>				1	10
Bad/WC-Garnitur (Griff/Griff)	40-45	8/8,5 5-8		11719072 <b>83,94</b>				1	10

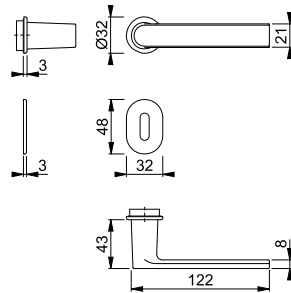

Resista® wird auf alle Oberflächen gewährt, die in der Farbnummer den Buchstaben **R** enthalten.

Resista®



Schnellstift



**Los Angeles - M58/42K/42KS/868P/869PS-SK/1642**

duraplus®

HOPPE-Messing-Compact-Rosetten-Wechsel-Garnitur mit Schlüsselrosetten für Wohnungsabschluss-Türen:

- geprüft nach **DIN EN 1906: 37-0140U**, Objekt-Garnitur
- Lagerung: außen Knopf fest, innen Türgriff lose, wartungsfreies Gleitlager
- Verbindung: **HOPPE-Schnellstift** mit HOPPE-FDW-Vollstift (Lochteil)
- Unterkonstruktion: außen Kunststoff; innen Griffrosette Kunststoff, Distanz- und Führungsring für Griffloch-Ø 24-26 mm
- Befestigung: außen verdeckt, Mehrzweckschrauben; innen aufsteckbare Edelstahl-Griffrosette, selbstklebende Edelstahl-Schlüsselrosette
- Besonderheit: innen 3 mm flache Rosetten



Beschreibung			Lochung	F41-R				P.E.	Krt.
				Art.-Nr./€					
Wechsel-Garnitur (Knopf/Griff)	40-50	8/8,5		<b>11719084</b> <b>86,81</b>				1	10

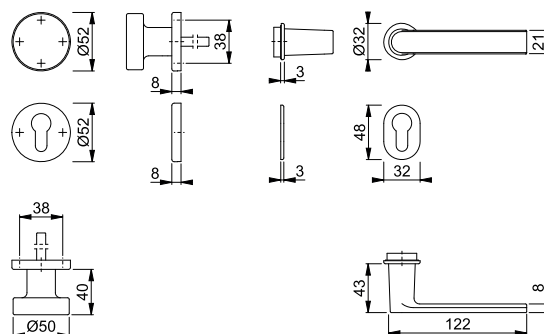

Resista® wird auf alle Oberflächen gewährt, die in der Farbnummer den Buchstaben **R** enthalten.

Resista®



Schnellstift  
SchnellstiftPlus

## ■ Luxembourg - 199/42KB/42KBS

duraplus®

**HOPPE-SchnellstiftPlus**-Aluminium-Rosetten-Türgriff-Garnitur mit Schlüsselrosetten für Innentüren:

- geprüft nach **DIN EN 1906: 37-0140A**, Objekt-Garnitur
- Lagerung: Türgriffe lose, Rückholfedern rechts/links verwendbar, wartungsfreie Gleitlager
- Verbindung: **HOPPE-Schnellstift** mit HOPPE-Vollstift (Stift-/Lochteil)
- Unterkonstruktion: Kunststoff, glasfaserverstärkte Stütznocken
- Befestigung: zusammensteckbare Rosetten mit durchgehenden Stütznocken, stufenlos verstellbar
- Besonderheit: **schraubenlose Montage**



Beschreibung			Lochung	F1	F4	F9	F31-1	P.E.	Krt.
				Art.-Nr./€	Art.-Nr./€	Art.-Nr./€	Art.-Nr./€		
Türgriff-Garnitur (Griff/Griff)	37-47	8/8,5		11908245 <b>32,47</b>	11908257 <b>35,72</b>	<b>11908269</b> <b>35,72</b>	11908270 <b>40,59</b>	1	20
		8/8,5		11908294 <b>32,47</b>	11908300 <b>35,72</b>	11908312 <b>35,72</b>	11908324 <b>40,59</b>	1	20
Bad/WC-Garnitur (Griff/Griff)	37-47	8/8,5 5-8		11908355 <b>42,54</b>	11908361 <b>46,80</b>	11908373 <b>46,80</b>	11908385 <b>53,18</b>	1	10
Bad/WC-Garnitur (Griff/Griff) mit Rot/Weiß-Scheibe	37-47	8/8,5 5-8		11909122 <b>42,54</b>				1	10
Beschreibung			Lochung	F9714M Art.-Nr./€				P.E.	Krt.
Türgriff-Garnitur (Griff/Griff)	37-47	8/8,5		11908282 <b>35,72</b>				1	20
		8/8,5		11908336 <b>35,72</b>				1	20
Bad/WC-Garnitur (Griff/Griff)	37-47	8/8,5 5-8		11908397 <b>46,80</b>				1	10

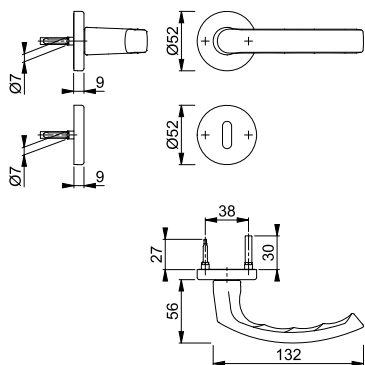



Schnellstift  
SchnellstiftPlus

**Luxembourg - 58/42KB/42KBS/199**

duraplus®

**HOPPE-SchnellstiftPlus**-Aluminium-Rosetten-Wechsel-Garnitur mit Schlüsselrosetten für Wohnungsabschluss-Türen:

- geprüft nach **DIN EN 1906: 37-0140A**, Objekt-Garnitur
- Lagerung: außen Knopf fest; innen Türgriff lose, Rückholfeder rechts/links verwendbar, wartungsfreies Gleitlager
- Verbindung: **HOPPE-Schnellstift** mit HOPPE-FDW-Vollstift (Lochteil)
- Unterkonstruktion: Kunststoff, glasfaserverstärkte Stütznocken
- Befestigung: zusammensteckbare Rosetten mit durchgehenden Stütznocken, stufenlos verstellbar
- Besonderheit: **schraubenlose Montage**



Beschreibung	[Symbol]	[Symbol]	Lochung	F1	F4	F9	F31-1	P.E.	Krt.
				Art.-Nr./€	Art.-Nr./€	Art.-Nr./€	Art.-Nr./€		
Wechsel-Garnitur (Knopf/Griff)	37-47	8/8,5	[Symbol]	11908403 <b>45,87</b>	11908415 <b>50,46</b>	<b>11908427</b> <b>50,46</b>	11908439 <b>57,34</b>	1	4
Beschreibung	[Symbol]	[Symbol]	Lochung	F9714M				P.E.	Krt.
Wechsel-Garnitur (Knopf/Griff)	37-47	8/8,5	[Symbol]	11908440 <b>50,46</b>				1	4

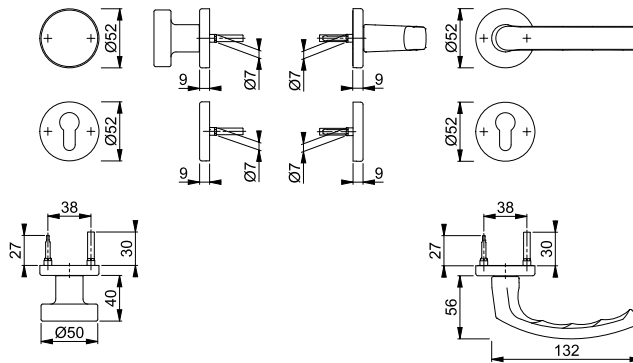

Schnellstift

**Luxembourg - 199/42KV/42KVS**

duraplus®

**HOPPE-Aluminium-Rosetten-Türgriff-Garnitur** mit Schlüsselrosetten für Innentüren:

- geprüft nach **DIN EN 1906: 37-0140A**, Objekt-Garnitur
- Lagerung: Türgriffe lose, Rückholfedern rechts/links verwendbar, wartungsfreie Gleitlager
- Verbindung: **HOPPE-Schnellstift** mit HOPPE-Vollstift (Stift-/Lochteil)
- Unterkonstruktion: Kunststoff, Stütznocken
- Befestigung: verdeckt, durchgehend, wechselseitig, Mehrzweckschrauben



Beschreibung	[Symbol]	[Symbol]	Lochung	F9				P.E.	Krt.
				Art.-Nr./€					
Türgriff-Garnitur (Griff/Griff)	37-42	8/8,5	[Symbol]	<b>11861617</b> <b>38,34</b>				1	10
		8/8,5	[Symbol]	11924020 <b>38,34</b>				1	10
Bad/WC-Garnitur (Griff/Griff)	37-42	8/8,5 5-8	[Symbol]	11861629 <b>49,42</b>				1	10

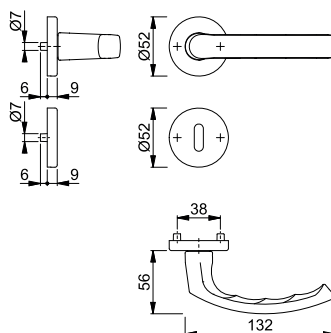



**Schnellstift**

## ■ Luxembourg - 199/273P

duraplus®

HOPPE-Aluminium-Langschild-Türgriff-Garnitur für Innentüren:

- geprüft nach **DIN EN 1906: 37-0140A**, Objekt-Garnitur
- Lagerung: Türgriffe lose, Rückholfedern rechts/links verwendbar, wartungsfreie Gleitlager
- Verbindung: **HOPPE-Schnellstift** mit HOPPE-Vollstift (Stift-/Lochteil)
- Befestigung: sichtbar, Mehrzweckschrauben



Beschreibung			Lochung/ Abstand	F1	F4	F9	F31-1	P.E.	Krt.
				Art.-Nr./€	Art.-Nr./€	Art.-Nr./€	Art.-Nr./€		
Türgriff-Garnitur (Griff/Griff)			72	2962019 <b>32,47</b>	2998661 <b>35,72</b>	<b>2962123</b> <b>35,72</b>	11781166 <b>40,59</b>	1	10
			72			11565032 <b>38,34</b>		1	8
			72	2962043 <b>32,47</b>	11781130 <b>35,72</b>	2962131 <b>35,72</b>	11781178 <b>40,59</b>	1	10
Bad/WC-Garnitur (Griff/Griff)			78	2962060 <b>42,54</b>	11781142 <b>46,80</b>	2962140 <b>46,80</b>	11781185 <b>53,18</b>	1	10
			78			11565044 <b>49,42</b>		1	8
			78						
Beschreibung			Lochung/ Abstand	F9714M Art.-Nr./€				P.E.	Krt.
Türgriff-Garnitur (Griff/Griff)			72	11781191 <b>35,72</b>				1	10
			72	11781208 <b>35,72</b>				1	10
Bad/WC-Garnitur (Griff/Griff)			78	11781215 <b>46,80</b>				1	10

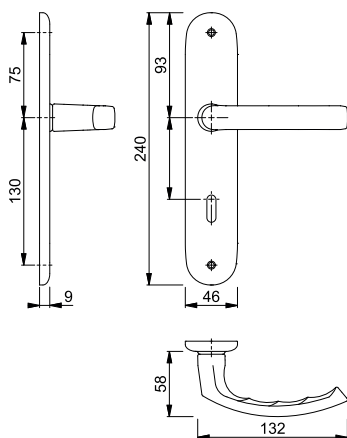





Schnellstift



**Luxembourg - 53/273P/199**

duraplus®

HOPPE-Aluminium-Langschild-Wechsel-Garnitur für Wohnungsabschluss-Türen:

- geprüft nach **DIN EN 1906: 37-0140A**, Objekt-Garnitur
- Lagerung: außen Knopf fest; innen Türgriff lose, Rückholfeder rechts/links verwendbar, wartungsfreies Gleitlager
- Verbindung: **HOPPE-Schnellstift** mit HOPPE-FDW-Vollstift (Lochteil)
- Befestigung: sichtbar, Mehrzweckschrauben



Beschreibung			Lochung/ Abstand	F1		F9		P.E.	Krt.
				Art.-Nr./€	Art.-Nr./€	Art.-Nr./€	Art.-Nr./€		
Wechsel-Garnitur (Knopf/Griff)	35-45	8	 72	2806551 <b>45,87</b>	<b>2806569</b> <b>50,46</b>			1	4

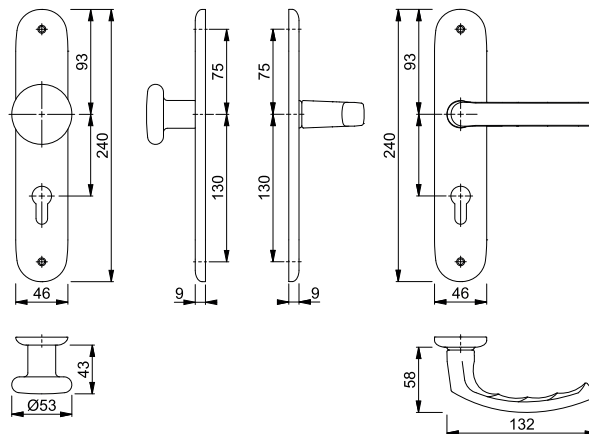

Sertos®





**Marseille - 1138/42H/42HKVS**

duraplus®

HOPPE-Aluminium-Rosetten-Türgriff-Garnitur mit Schlüsselrosetten für Innentüren:

- geprüft nach **DIN EN 1906: 47-0150A** und PIVCERT**Plus** (1.000.000 Prüfzyklen), Objekt-Garnitur
- Lagerung: Türgriffe fest/drehbar, Rückholfedern, HOPPE-Steckgriff-Verbindung mit Kugel-Arretierung **Sertos®**, wartungsfreie Gleitlager
- Verbindung: HOPPE-Profilvollstift, gehärtet
- Unterkonstruktion: Griffrosetten Stahl, Schlüsselrosetten Kunststoff, Stütznocken
- Befestigung: verdeckt, durchgehend; Griffrosetten Gewindeschrauben M5; Schlüsselrosetten Mehrzweckschrauben, wechselseitig



Beschreibung			Lochung	F1		P.E.	Krt.
				Art.-Nr./€	Art.-Nr./€		
Türgriff-Garnitur (Griff/Griff)	40-45	8		10724045 <b>47,99</b>		1	10
				<b>10724061</b> <b>47,99</b>		1	10
Bad/WC-Garnitur (Griff/Griff) mit Rot/Weiß-Scheibe	40-45	8		10724088 <b>58,06</b>		1	4

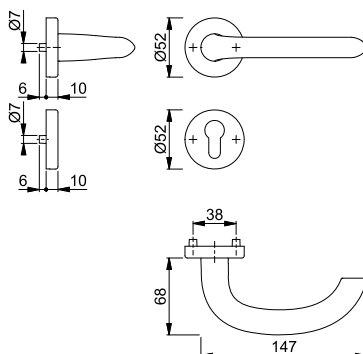

Befestigungs-Sets (Sertos®) für andere Türdicken siehe ab S. 844.



Sertos®

## Marseille - 58/42H/42HKVS/1138

duraplus®

HOPPE-Aluminium-Rosetten-Wechsel-Garnitur mit Schlüsselrosetten für Wohnungsabschluss-Türen:

- geprüft nach **DIN EN 1906: 47-0150A** und PIVCERT**Plus** (1.000.000 Prüfzyklen), Objekt-Garnitur
- Lagerung: außen Knopf fest; innen Türgriff fest/drehbar, Rückholfeder, HOPPE-Steckgriff-Verbindung mit Kugel-Arretierung **Sertos®**, wartungsfreies Gleitlager
- Verbindung: HOPPE-FDW-Profilvollstift, gehärtet
- Unterkonstruktion: Knopf-/Griffrosetten Stahl, Schlüsselrosetten Kunststoff, Stütznocken
- Befestigung: verdeckt, durchgehend; Knopf-/Griffrosetten Gewindeschrauben M5; Schlüsselrosetten Mehrzweckschrauben, wechselseitig



Beschreibung			Lochung	F1				P.E.	Krt.
				Art.-Nr./€					
Wechsel-Garnitur (Knopf/Griff)	40-45	8		<b>10724109</b> <b>61,39</b>				1	4

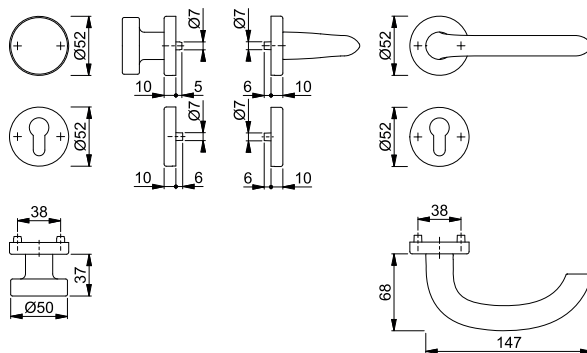

Befestigungs-Sets (Sertos®) für andere Türdicken siehe ab S. 844.



Sertos®

## Marseille - 1138/353KH

duraplus®

HOPPE-Aluminium-Kurzschild-Türgriff-Garnitur für Innentüren:

- geprüft nach **DIN EN 1906: 47-0150A** und PIVCERT**Plus** (1.000.000 Prüfzyklen), Objekt-Garnitur
- Lagerung: Türgriffe fest/drehbar, Rückholfedern, HOPPE-Steckgriff-Verbindung mit Kugel-Arretierung **Sertos®**, wartungsfreie Gleitlager
- Verbindung: HOPPE-Profilvollstift, gehärtet
- Unterkonstruktion: Stahl, Stütznocken
- Befestigung: verdeckt, durchgehend, Gewindeschrauben M5



Beschreibung			Lochung/ Abstand	F1				P.E.	Krt.
				Art.-Nr./€					
Türgriff-Garnitur (Griff/Griff)	40-45	8		72	10724969			1	10
				72	<b>10724985</b> <b>51,37</b>			1	10
Bad/WC-Garnitur (Griff/Griff) mit Rot/Weiß-Scheibe	40-45	8		78	10725110			1	4

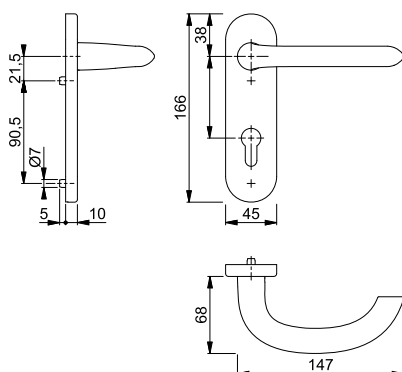

Befestigungs-Sets (Sertos®) für andere Türdicken siehe ab S. 844.



Sertos®

**Marseille - 58/353KH/1138**

duraplus®

- HOPPE-Aluminium-Kurzschilde-Wechsel-Garnitur für Wohnungsabschluss-Türen:
- geprüft nach **DIN EN 1906: 47-0150A** und PIVCERT**Plus** (1.000.000 Prüfzyklen), Objekt-Garnitur
  - Lagerung: außen Knopf fest; innen Türgriff fest/drehbar, Rückholfeder, HOPPE-Steckgriff-Verbindung mit Kugel-Arretierung **Sertos®**, wartungsfreies Gleitlager
  - Verbindung: HOPPE-FDW-Profilvollstift, gehärtet
  - Unterkonstruktion: Stahl, Stütznocken
  - Befestigung: verdeckt, durchgehend, Gewindeschrauben M5



Beschreibung	Lochung/Abstand	F1	F9	P.E.	Krt.
Wechsel-Garnitur (Knopf/Griff)	40-45	8	72	<b>10725128</b> <b>64,77</b>	1 4

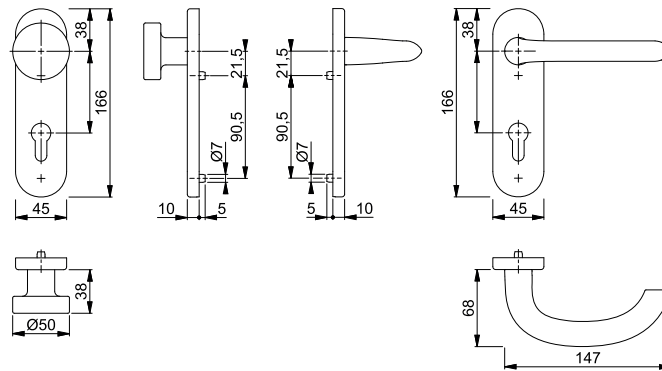

Befestigungs-Sets (Sertos®) für andere Türdicken siehe ab S. 844.



Schnellstift®

**Marseille - 1138/42KV/42KVS**

duraplus®

- HOPPE-Aluminium-Rosetten-Türgriff-Garnitur mit Schlüsselrosetten für Innentüren:
- geprüft nach **DIN EN 1906: 37-0140A**, Objekt-Garnitur
  - Lagerung: Türgriffe lose, Rückholfedern rechts/links verwendbar, wartungsfreie Gleitlager
  - Verbindung: **HOPPE-Schnellstift** mit HOPPE-Vollstift (Stift-/Lochteil)
  - Unterkonstruktion: Kunststoff, Stütznocken
  - Befestigung: verdeckt, durchgehend, wechselseitig, Mehrzweckschrauben



Beschreibung	Lochung	F1	F9	P.E.	Krt.
Türgriff-Garnitur (Griff/Griff)	8	<b>2781496</b> <b>22,74</b>	2781672 <b>25,01</b>	1	40
	8	2781681 <b>22,74</b>	2781701 <b>25,01</b>	1	20
Bad/WC-Garnitur (Griff/Griff)	8	2782042 <b>32,81</b>	2782077 <b>36,09</b>	1	20

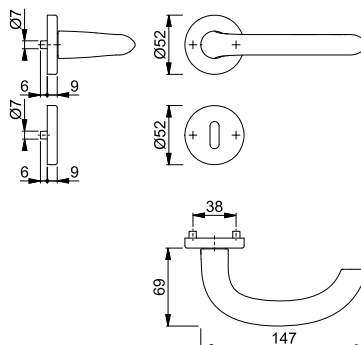



Schnellstift



## Marseille - 58/42KV/42KVS/1138

duraplus®

HOPPE-Aluminium-Rosetten-Wechsel-Garnitur mit Schlüsselrosetten für Wohnungsabschluss-Türen:

- geprüft nach **DIN EN 1906: 37-0140A**, Objekt-Garnitur
- Lagerung: außen Knopf fest, innen Türgriff lose, Rückholfeder rechts/links verwendbar, wartungsfreies Gleitlager
- Verbindung: **HOPPE-Schnellstift** mit HOPPE-FDW-Vollstift (Lochteil)
- Unterkonstruktion: Kunststoff, Stütznocken
- Befestigung: verdeckt, durchgehend, Mehrzweckschrauben; Knopf-/Griffrosetten von innen, Schlüsselrosetten wechselseitig



Beschreibung			Lochung	F1			P.E.	Krt.
				Art.-Nr./€				
Wechsel-Garnitur (Knopf/Griff)	37-42	8		<b>2783942</b> <b>36,14</b>			1	8

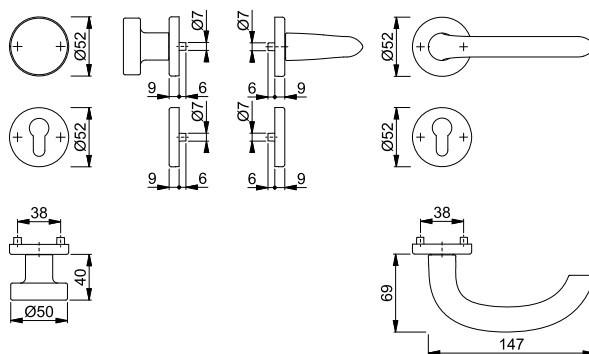

Schnellstift





## Marseille - 1138/353K

duraplus®

HOPPE-Aluminium-Kurzschild-Türgriff-Garnitur für Innentüren:

- geprüft nach **DIN EN 1906: 37-0140U**, Objekt-Garnitur
- Lagerung: Türgriffe lose, wartungsfreie Gleitlager
- Verbindung: **HOPPE-Schnellstift** mit HOPPE-Vollstift (Stift-/Lochteil)
- Unterkonstruktion: Stahl
- Befestigung: verdeckt, durchgehend, Gewindeschrauben M5 mit Hülsenmüttern



Beschreibung			Lochung/ Abstand	F1			P.E.	Krt.
				Art.-Nr./€				
Türgriff-Garnitur (Griff/Griff)	35-45	8		72	<b>2978441</b> <b>26,12</b>		1	10
				72	2978467 <b>26,12</b>		1	10
Bad/WC-Garnitur (Griff/Griff)	40-45	8		78	2978475 <b>36,19</b>		1	4

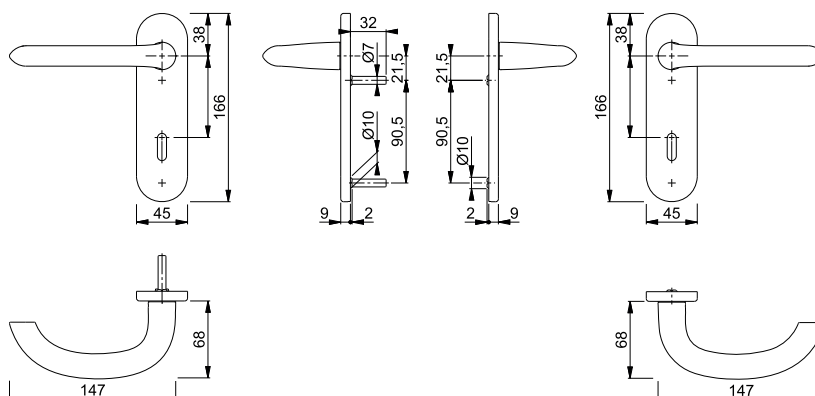



Schnellstift

**Marseille - 58/353K/1138**



duraplus®

HOPPE-Aluminium-Kurzschild-Wechsel-Garnitur für Wohnungsabschluss-Türen:

- geprüft nach **DIN EN 1906: 37-0140U**, Objekt-Garnitur
- Lagerung: außen Knopf fest, innen Türgriff lose, wartungsfreies Gleitlager
- Verbindung: **HOPPE-Schnellstift** mit HOPPE-FDW-Vollstift (Lochteil)
- Unterkonstruktion: Stahl
- Befestigung: verdeckt, durchgehend, Gewindeschrauben M5 mit Hülsenmuttern



2

Beschreibung			Lochung/ Abstand	F1		P.E.	Krt.
				Art.-Nr./€			
Wechsel-Garnitur (Knopf/Griff)	35-45	8	 72	<b>2569778</b> <b>39,52</b>		1	4

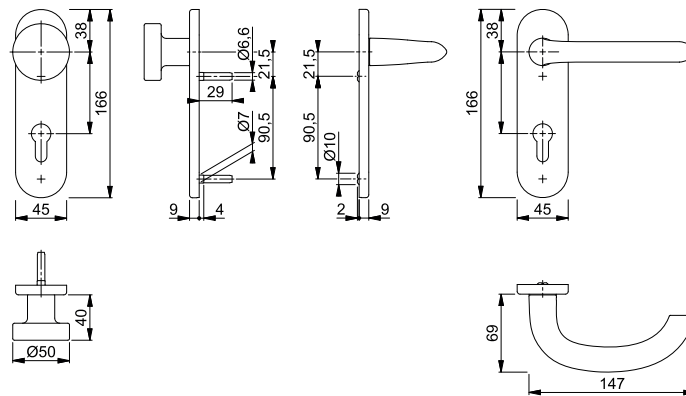

Schnellstift







**Marseille - 1138/273P**

duraplus®

HOPPE-Aluminium-Langschild-Türgriff-Garnitur für Innentüren:

- geprüft nach **DIN EN 1906: 37-0140A**, Objekt-Garnitur
- Lagerung: Türgriffe lose, Rückholfedern rechts/links verwendbar, wartungsfreie Gleitlager
- Verbindung: **HOPPE-Schnellstift** mit HOPPE-Vollstift (Stift-/Lochteil)
- Befestigung: sichtbar, Mehrzweckschrauben



Beschreibung			Lochung/ Abstand	F1		P.E.	Krt.
				Art.-Nr./€			
Türgriff-Garnitur (Griff/Griff)	35-45	8	 72	<b>2784718</b> <b>22,74</b>		1	30
			 72	2784857 <b>22,74</b>		1	20
Bad/WC-Garnitur (Griff/Griff)	37-42	8	 78	2785542		1	20
		8	 78	<b>32,81</b>			

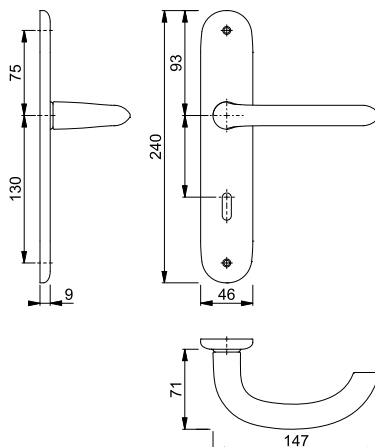

## ■ Marseille - 53/273P/1138

duraplus®



HOPPE-Aluminium-Langschild-Wechsel-Garnitur für Wohnungsabschluss-Türen:

- geprüft nach **DIN EN 1906: 37-0140A**, Objekt-Garnitur
- Lagerung: außen Knopf fest; innen Türgriff lose, Rückholfeder rechts/links verwendbar, wartungsfreies Gleitlager
- Verbindung: **HOPPE-Schnellstift** mit HOPPE-FDW-Vollstift (Lochteil)
- Befestigung: sichtbar, Mehrzweckschrauben



Beschreibung	35-45	8	Lochung/ Abstand	F1		P.E.	Krt.
				Art.-Nr./€			
Wechsel-Garnitur (Knopf/Griff)			72	<b>2785761</b> <b>36,14</b>		1	8

Schnellstift

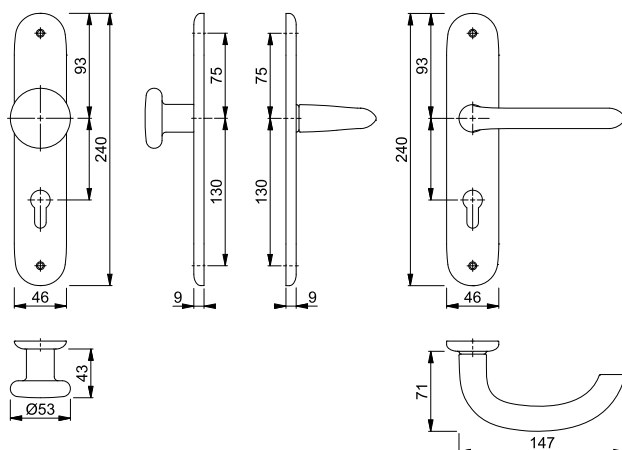

## ■ Marseille - E1138/42H/42HKVS

duraplus®



HOPPE-Edelstahl-Rosetten-Türgriff-Garnitur mit Schlüsselrosetten für Innentüren:

- geprüft nach **DIN EN 1906: 47-0150A** und PIVCERT**Plus** (1.000.000 Prüfzyklen), Objekt-Garnitur
- Lagerung: Türgriffe fest/drehbar, Rückholfedern, HOPPE-Steckgriff-Verbindung mit Kugel-Arretierung **Sertos**®, wartungsfreie Gleitlager
- Verbindung: HOPPE-Profilvollstift, gehärtet
- Unterkonstruktion: Griffrosetten Stahl, Schlüsselrosetten Kunststoff, Stütznocken
- Befestigung: verdeckt, durchgehend; Griffrosetten Gewindeschrauben M5; Schlüsselrosetten Mehrzweckschrauben, wechselseitig



Beschreibung	40-45	8	Lochung	F69		P.E.	Krt.
				Art.-Nr./€	Art.-Nr./€		
Türgriff-Garnitur (Griff/Griff)			Ø	10719959	10719967	1	10
				<b>52,27</b>	<b>73,43</b>		
Bad/WC-Garnitur (Griff/Griff) mit Rot/Weiß-Scheibe		8	Ø	10720010	10720028	1	4
				<b>69,09</b>	<b>90,24</b>		

Sertos®

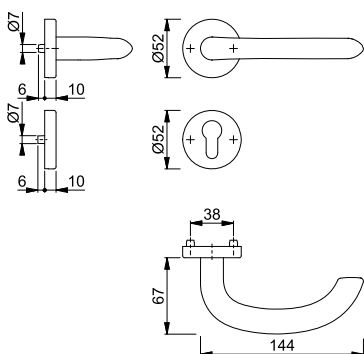

Der Buchstabe **S** in der Farbnummer steht für SecuSan®, die antimikrobielle Oberfläche. Nur für den Innenbereich geeignet.

**SecuSan®**

Befestigungs-Sets (Sertos®) für andere Türdicken siehe ab S. 844.



Sertos®

**Marseille - E58/42H/42HKVS/1138**

duraplus®

HOPPE-Edelstahl-Rosetten-Wechsel-Garnitur mit Schlüsselrosetten für Wohnungsabschluss-Türen:

- geprüft nach **DIN EN 1906: 47-0150A** und **PIVCERTPlus** (1.000.000 Prüfzyklen), Objekt-Garnitur
- Lagerung: außen Knopf fest; innen Türgriff fest/drehbar, Rückholfeder, HOPPE-Steckgriff-Verbindung mit Kugel-Arretierung **Sertos®**, wartungsfreies Gleitlager
- Verbindung: HOPPE-FDW-Profilvollstift, gehärtet
- Unterkonstruktion: Knopf-/Griffrosetten Stahl, Schlüsselrosetten Kunststoff, Stütznocken
- Befestigung: verdeckt, durchgehend; Knopf-/Griffrosetten Gewindeschrauben M5; Schlüsselrosetten Mehrzweckschrauben, wechselseitig



Beschreibung	40-45	8	Lochung	F69	F69-S			P.E.	Krt.
				Art.-Nr./€	Art.-Nr./€				
Wechsel-Garnitur (Knopf/Griff)				<b>10720571</b> 69,09	10720589 90,24			1	4

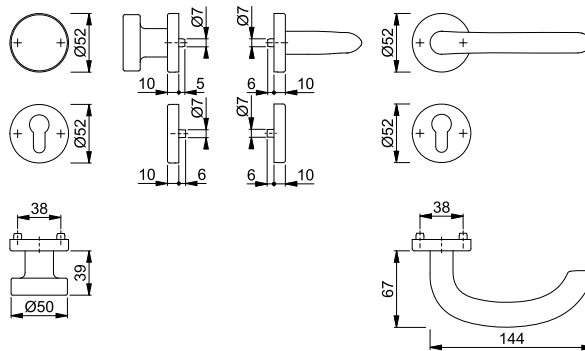

Der Buchstabe **S** in der Farbnummer steht für SecuSan®, die antimikrobielle Oberfläche. Nur für den Innenbereich geeignet.

SecuSan®

Befestigungs-Sets (Sertos®) für andere Türdicken siehe ab S. 844.



Sertos®

**Marseille - E58/353KH/1138**

duraplus®

HOPPE-Edelstahl-Kurzschild-Wechsel-Garnitur für Wohnungsabschluss-Türen:

- geprüft nach **DIN EN 1906: 47-0150A** und **PIVCERTPlus** (1.000.000 Prüfzyklen), Objekt-Garnitur
- Lagerung: außen Knopf fest; innen Türgriff fest/drehbar, Rückholfeder, HOPPE-Steckgriff-Verbindung mit Kugel-Arretierung **Sertos®**, wartungsfreies Gleitlager
- Verbindung: HOPPE-FDW-Profilvollstift, gehärtet
- Unterkonstruktion: Stahl, Stütznocken
- Befestigung: verdeckt, durchgehend, Gewindeschrauben M5



Beschreibung	40-45	8	Lochung/Abstand	F69	F69-S			P.E.	Krt.
				Art.-Nr./€	Art.-Nr./€				
Wechsel-Garnitur (Knopf/Griff)				<b>10721573</b> 83,61	10721581 104,77			1	4

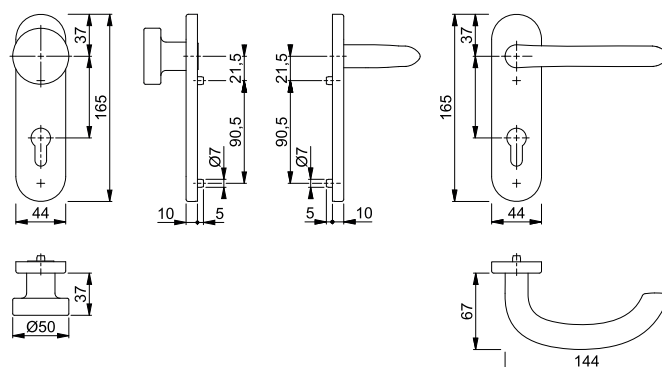

Der Buchstabe **S** in der Farbnummer steht für SecuSan®, die antimikrobielle Oberfläche. Nur für den Innenbereich geeignet.

SecuSan®

Befestigungs-Sets (Sertos®) für andere Türdicken siehe ab S. 844.



## ■ Marseille - E1138/353H

duraplus®



Sertos®

HOPPE-Edelstahl-Langschild-Türgriff-Garnitur für Innentüren:

- geprüft nach **DIN EN 1906: 47-0150A** und **PVCERTPlus** (1.000.000 Prüfzyklen), Objekt-Garnitur
- Lagerung: Türgriffe fest/drehbar, Rückholfedern, HOPPE-Steckgriff-Verbindung mit Kugel-Arretierung **Sertos®**, wartungsfreie Gleitlager
- Verbindung: HOPPE-Profilvollstift, gehärtet
- Unterkonstruktion: Stahl, Stütznocken
- Befestigung: verdeckt, durchgehend, Gewindeschrauben M5



Beschreibung	40-45	8	Lochung/ Abstand	F69		F69-S		P.E.	Krt.
				Art.-Nr./€	Art.-Nr./€	Art.-Nr./€	Art.-Nr./€		
Türgriff-Garnitur (Griff/Griff)	40-45	8	72	11536378	11536469			1	5
				<b>99,41</b>	<b>120,57</b>				
Bad/WC-Garnitur (Griff/Griff) mit Rot/Weiß-Scheibe	40-45	8	72	<b>11536385</b>	11536482			1	5
				<b>99,41</b>	<b>120,57</b>				
		8	78	11536391	11536494			1	5
		8		<b>116,23</b>	<b>137,38</b>				

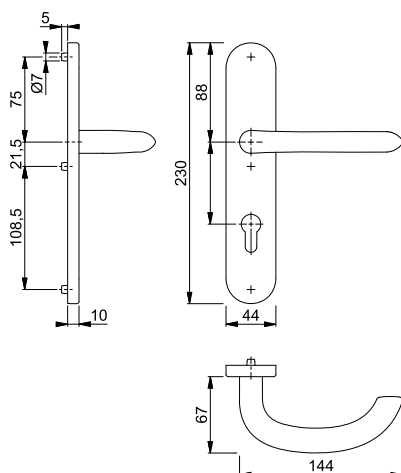

Der Buchstabe **S** in der Farbnummer steht für SecuSan®, die antimikrobielle Oberfläche. Nur für den Innenbereich geeignet.

SecuSan®

Befestigungs-Sets (Sertos®) für andere Türdicken siehe ab S. 844.



Sertos®

**Marseille - E58/353H/1138**

duraplus®

- HOPPE-Edelstahl-Langschild-Wechsel-Garnitur für Wohnungsabschluss-Türen:
- geprüft nach **DIN EN 1906: 47-0150A** und PIVCERT**Plus** (1.000.000 Prüfzyklen), Objekt-Garnitur
  - Lagerung: außen Knopf fest; innen Türgriff fest/drehbar, Rückholfeder, HOPPE-Steckgriff-Verbindung mit Kugel-Arretierung **Sertos®**, wartungsfreies Gleitlager
  - Verbindung: HOPPE-FDW-Profilvollstift, gehärtet
  - Unterkonstruktion: Stahl, Stütznocken
  - Befestigung: verdeckt, durchgehend, Gewindeschrauben M5



Beschreibung	Lochung/Abstand	F69 Art.-Nr./€	F69-S Art.-Nr./€	P.E.	Krt.	
						40-45

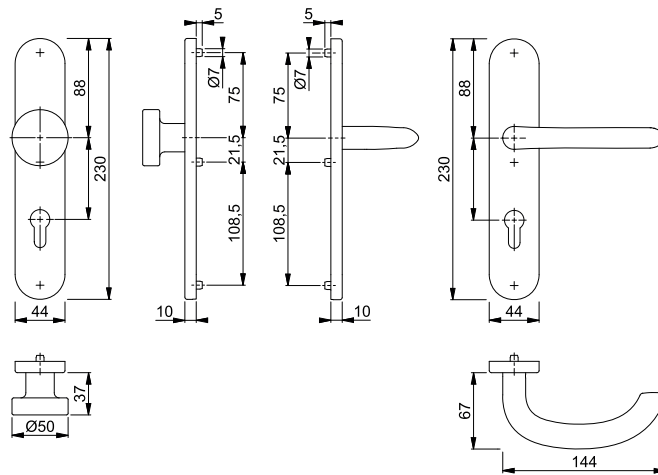

Der Buchstabe **S** in der Farbnummer steht für SecuSan®, die antimikrobielle Oberfläche. Nur für den Innenbereich geeignet.

SecuSan®

Befestigungs-Sets (Sertos®) für andere Türdicken siehe ab S. 844.



Schnellstift

**Marseille - E1138Z/42KV/42KVS**

duraplus®

- HOPPE-Edelstahl-Rosetten-Türgriff-Garnitur mit Schlüsselrosetten für Innentüren:
- geprüft nach **DIN EN 1906: 37-0140A**, Objekt-Garnitur
  - Lagerung: Türgriffe lose, Rückholfedern rechts/links verwendbar, wartungsfreie Gleitlager
  - Verbindung: **HOPPE-Schnellstift** mit HOPPE-Vollstift (Stift-/Lochteil)
  - Unterkonstruktion: Kunststoff, Stütznocken
  - Befestigung: verdeckt, durchgehend, wechselseitig, Mehrzweckschrauben



Beschreibung	Lochung	F69 Art.-Nr./€	F69-S Art.-Nr./€	P.E.	Krt.
Türgriff-Garnitur (Griff/Griff)	8	3042484 <b>27,48</b>	3656603 <b>48,63</b>	1	10
	8	3042505 <b>44,29</b>	3656216 <b>65,45</b>	1	10

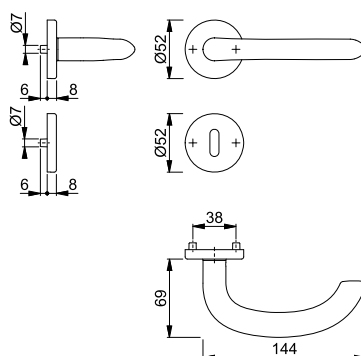

Der Buchstabe **S** in der Farbnummer steht für SecuSan®, die antimikrobielle Oberfläche. Nur für den Innenbereich geeignet.

SecuSan®

## ■ Marseille - E58/42KV/42KVS/1138Z

duraplus®



Schnellstift

HOPPE-Edelstahl-Rosetten-Wechsel-Garnitur mit Schlüsselrosetten für Wohnungsabschluss-Türen:

- geprüft nach **DIN EN 1906: 37-0140A**, Objekt-Garnitur
- Lagerung: außen Knopf fest, innen Türgriff lose, Rückholfeder rechts/links verwendbar, wartungsfreies Gleitlager
- Verbindung: **HOPPE-Schnellstift** mit HOPPE-FDW-Vollstift (Lochteil)
- Unterkonstruktion: Kunststoff, Stütznocken
- Befestigung: verdeckt, durchgehend, Mehrzweckschrauben; Knopf-/Griffrosetten von innen, Schlüsselrosetten wechselseitig



Beschreibung	40-45	8	Lochung	F69	F69-S			P.E.	Krt.
				Art.-Nr./€	Art.-Nr./€				
Wechsel-Garnitur (Knopf/Griff)				<b>3042548</b> 44,29	3656769 65,45			1	4

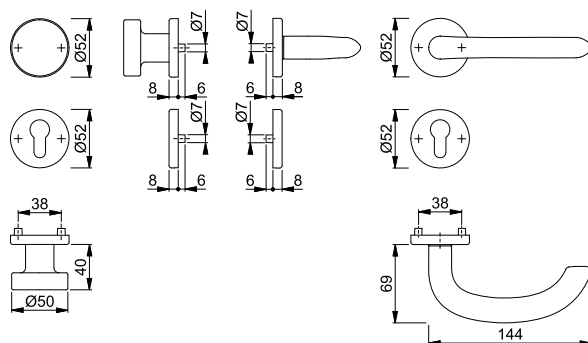

Der Buchstabe **S** in der Farbnummer steht für SecuSan®, die antimikrobielle Oberfläche. Nur für den Innenbereich geeignet.

SecuSan®

## ■ Marseille - E1138Z/353K

duraplus®



Schnellstift

HOPPE-Edelstahl-Kurzschild-Türgriff-Garnitur für Innentüren:

- geprüft nach **DIN EN 1906: 37-0140U**, Objekt-Garnitur
- Lagerung: Türgriffe lose, wartungsfreie Gleitlager
- Verbindung: **HOPPE-Schnellstift** mit HOPPE-Vollstift (Stift-/Lochteil)
- Unterkonstruktion: Stahl
- Befestigung: verdeckt, durchgehend, Gewindeschrauben M5 mit Hülsenmuttern



Beschreibung	35-45	8	Lochung/Abstand	F69				P.E.	Krt.
				Art.-Nr./€					
Türgriff-Garnitur (Griff/Griff)				<b>3042231</b> 42,00				1	10
				3042265 42,00				1	10
Bad/WC-Garnitur (Griff/Griff)	40-45	8		3042329 58,82				1	4

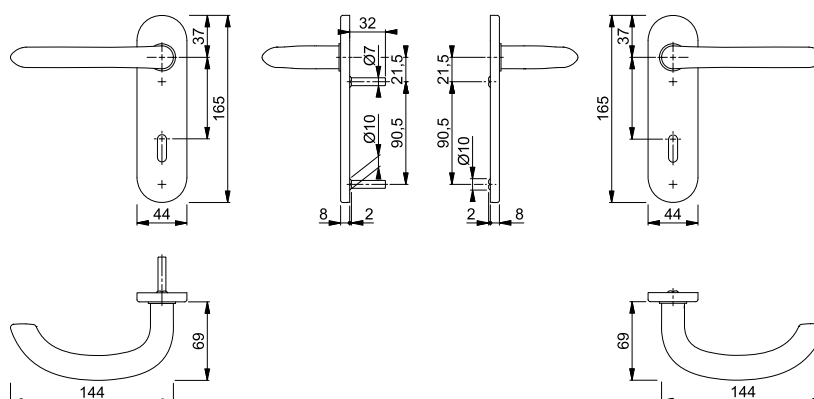



Schnellstift

■ **Marseille - E58/353K/1138Z**



duraplus®

HOPPE-Edelstahl-Kurzschild-Wechsel-Garnitur für Wohnungsabschluss-Türen:

- geprüft nach **DIN EN 1906: 37-0140U**, Objekt-Garnitur
- Lagerung: außen Knopf fest, innen Türgriff lose, wartungsfreies Gleitlager
- Verbindung: **HOPPE-Schnellstift** mit HOPPE-FDW-Vollstift (Lochteil)
- Unterkonstruktion: Stahl
- Befestigung: verdeckt, durchgehend, Gewindeschrauben M5 mit Hülsenmuttern



2

Beschreibung			Lochung/ Abstand	F69				P.E.	Krt.
				Art.-Nr./€					
Wechsel-Garnitur (Knopf/Griff)	35-45	8	 72	<b>3042468</b> <b>58,82</b>				1	4

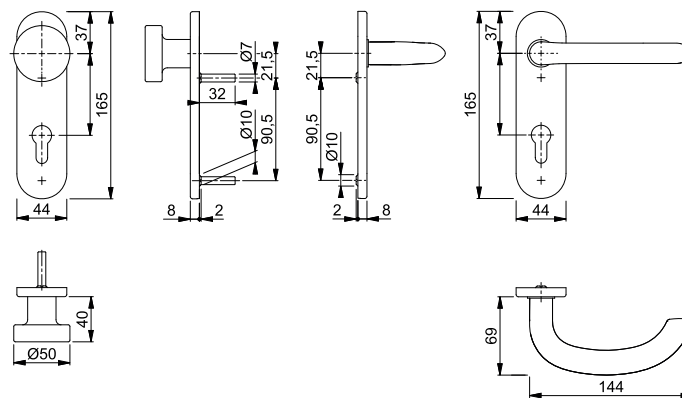

Schnellstift





■ **Marseille - E1138Z/302**

duraplus®

HOPPE-Edelstahl-Langschild-Türgriff-Garnitur für Innentüren:

- geprüft nach **DIN EN 1906: 37-0140U**, Objekt-Garnitur
- Lagerung: Türgriffe lose, wartungsfreie Gleitlager
- Verbindung: **HOPPE-Schnellstift** mit HOPPE-Vollstift (Stift-/Lochteil)
- Befestigung: sichtbar, Mehrzweckschrauben



Beschreibung			Lochung/ Abstand	F69				P.E.	Krt.
				Art.-Nr./€					
Türgriff-Garnitur (Griff/Griff)	35-45	8	 72	<b>3042513</b> <b>29,03</b>				1	10
			 72	3042556 <b>29,03</b>				1	10
Bad/WC-Garnitur (Griff/Griff)	37-42	8	 78	3042581 <b>45,84</b>				1	10

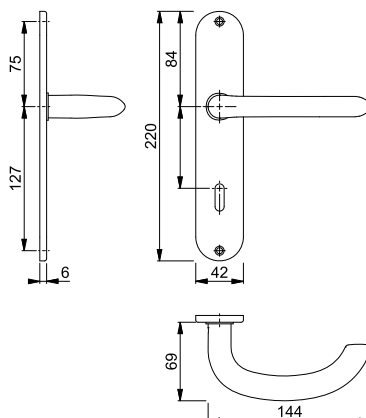



Schnellstift

## Marseille - E58/302/1138Z

duraplus®

HOPPE-Edelstahl-Langschild-Wechsel-Garnitur für Wohnungsabschluss-Türen:

- geprüft nach **DIN EN 1906: 37-0140U**, Objekt-Garnitur
- Lagerung: außen Knopf fest; innen Türgriff lose, wartungsfreies Gleitlager
- Verbindung: **HOPPE-Schnellstift** mit HOPPE-FDW-Vollstift (Lochteil)
- Befestigung: sichtbar, Mehrzweckschrauben



Beschreibung			Lochung/ Abstand	F69				P.E.	Krt.
				Art.-Nr./€					
Wechsel-Garnitur (Knopf/Griff)	35-45	8	72	<b>3042610</b>				1	4
				<b>45,84</b>					

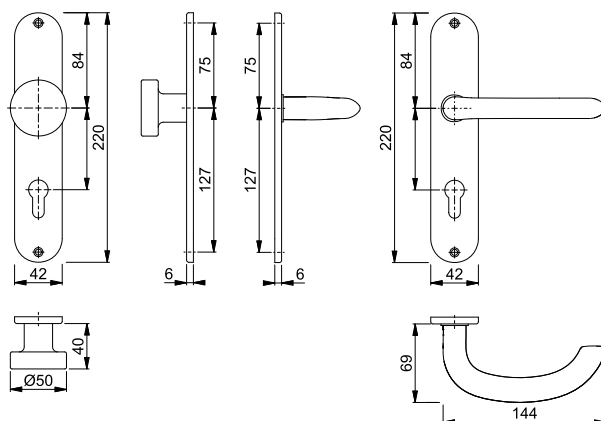

Schnellstift  
SchnellstiftPlus

## Marseille - E1138Z/849N

duraplus®

HOPPE-SchnellstiftPlus-Edelstahl-Flachrosetten-Türgriff-Garnitur ohne Schlüsselrosetten für Innentüren:

- geprüft nach **DIN EN 1906: 37-0140U**, Objekt-Garnitur
- Lagerung: Türgriffe lose, wartungsfreie Gleitlager
- Verbindung: **HOPPE-Schnellstift** mit HOPPE-Vollstift (Stift-/Lochteil)
- Befestigung: aufsteckbare Griffrosetten mit durchgehenden Stütznocken
- Besonderheit: schraubenlose Montage, 2 mm flache Rosetten



Beschreibung			F69				P.E.	Krt.	
			Art.-Nr./€						
Türgriff-Garnitur (Griff/Griff) ohne Schlüsselrosetten	35-45	8		<b>3746924</b>				1	10
				<b>29,00</b>					

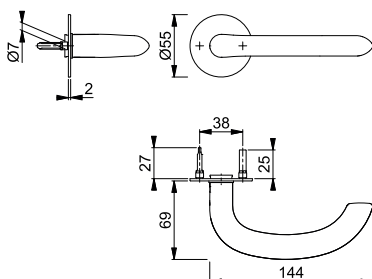

Passende Schlüsselrosette E849NS siehe S. 176.



Schnellstift

### Marseille - GD-E1138Z



duraplus®

HOPPE-Edelstahl-Türgriff-Paar für Glastüren:

- Verbindung: **HOPPE-Schnellstift** mit HOPPE-Vollstift (Stift-/Lochteil)
- Bund: Führung 5 mm, Durchmesser 18 mm



2

Beschreibung			F69			P.E.	Krt.
			Art.-Nr./€				
Türgriff, Paar	35-45	8/66	<b>3581488</b> <b>20,99</b>			5	50

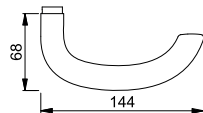
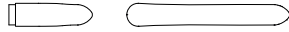

### New York - 1810/42KV/42KVS

duraplus®











Schnellstift

HOPPE-Aluminium-Rosetten-Türgriff-Garnitur mit Schlüsselrosetten für Innentüren:

- geprüft nach **DIN EN 1906: 37-0140A**, Objekt-Garnitur
- Lagerung: Türgriffe lose, Rückholfedern rechts/links verwendbar, wartungsfreie Gleitlager
- Verbindung: **HOPPE-Schnellstift** mit HOPPE-Vollstift (Stift-/Lochteil)
- Unterkonstruktion: Kunststoff, Stütznocken
- Befestigung: verdeckt, durchgehend, wechselseitig, Mehrweckschrauben



Beschreibung			Lochung	F1	F9	F9714M	P.E.	Krt.
				Art.-Nr./€	Art.-Nr./€	Art.-Nr./€		
Türgriff-Garnitur (Griff/Griff)	37-42	8		<b>3273207</b> <b>13,40</b>	3273215 <b>14,74</b>		1	40
				3273223 <b>13,40</b>	3273240 <b>14,74</b>		1	20
				11727524 <b>14,02</b>		11874326 <b>17,36</b>	1	10
				11727555 <b>14,02</b>		11874345 <b>17,36</b>	1	10
Bad/WC-Garnitur (Griff/Griff)	37-42	8		3273258 <b>23,47</b>	3273266 <b>25,82</b>		1	20
				11727731 <b>24,09</b>		11874338 <b>28,44</b>	1	10
								

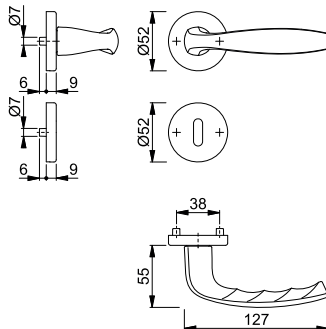



Schnellstift



## New York - 58/42KV/42KVS/1810

duraplus®

HOPPE-Aluminium-Rosetten-Wechsel-Garnitur mit Schlüsselrosetten für Wohnungsabschluss-Türen:

- geprüft nach **DIN EN 1906: 37-0140A**, Objekt-Garnitur
- Lagerung: außen Knopf fest, innen Türgriff lose, Rückholfeder rechts/links verwendbar, wartungsfreies Gleitlager
- Verbindung: **HOPPE-Schnellstift** mit HOPPE-FDW-Vollstift (Lochteil)
- Unterkonstruktion: Kunststoff, Stütznocken
- Befestigung: verdeckt, durchgehend, Mehrzweckschrauben; Knopf-/Griffrosetten von innen, Schlüsselrosetten wechselseitig



Beschreibung			Lochung	F1	F9			P.E.	Krt.
				Art.-Nr./€	Art.-Nr./€				
Wechsel-Garnitur (Knopf/Griff)	37-42	8		<b>3273291</b> <b>26,80</b>	3273311 <b>29,48</b>			1	8

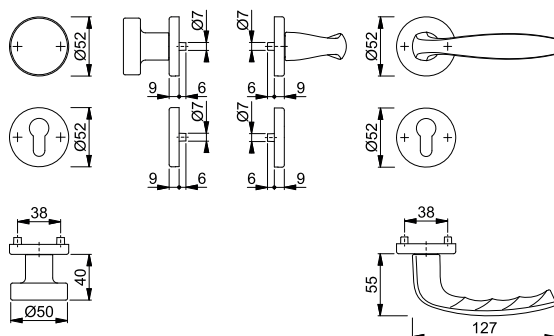

Schnellstift





## New York - 1810/273KP

duraplus®

HOPPE-Aluminium-Kurzschild-Türgriff-Garnitur für Innentüren:

- geprüft nach **DIN EN 1906: 37-0140U**, Objekt-Garnitur
- Lagerung: Türgriffe lose, wartungsfreie Gleitlager
- Verbindung: **HOPPE-Schnellstift** mit HOPPE-Vollstift (Stift-/Lochteil)
- Befestigung: sichtbar, Mehrzweckschrauben



Beschreibung			Lochung/ Abstand	F1	F9			P.E.	Krt.
				Art.-Nr./€	Art.-Nr./€				
Türgriff-Garnitur (Griff/Griff)	37-42	8	 72	<b>3273063</b> <b>13,40</b>	3273080 <b>14,74</b>			1	40
			 72	3273098 <b>13,40</b>	3273101 <b>14,74</b>			1	20
Bad/WC-Garnitur (Griff/Griff)	37-42	8	 78	3273119 <b>23,47</b>	3273135 <b>25,82</b>			1	20

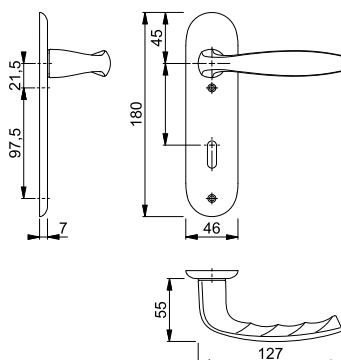





Schnellstift

### New York - 53/273KP/1810



duraplus®

HOPPE-Aluminium-Kurzschild-Wechsel-Garnitur für Wohnungsabschluss-Türen:

- geprüft nach **DIN EN 1906: 37-0140U**, Objekt-Garnitur
- Lagerung: außen Knopf fest, innen Türgriff lose, wartungsfreies Gleitlager
- Verbindung: **HOPPE-Schnellstift** mit HOPPE-FDW-Vollstift (Lochteil)
- Befestigung: sichtbar, Mehrweckschrauben



2

Beschreibung			Lochung/ Abstand	F1	F9			P.E.	Krt.
				Art.-Nr./€	Art.-Nr./€				
Wechsel-Garnitur (Knopf/Griff)	37-42	8	 72	<b>3273178</b> <b>26,80</b>	3273186 <b>29,48</b>			1	4

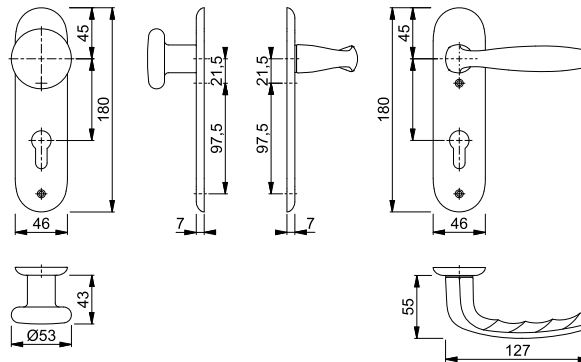

Schnellstift









### New York - 1810/273P

duraplus®

HOPPE-Aluminium-Langschild-Türgriff-Garnitur für Innentüren:

- geprüft nach **DIN EN 1906: 37-0140A**, Objekt-Garnitur
- Lagerung: Türgriffe lose, Rückholfedern rechts/links verwendbar, wartungsfreie Gleitlager
- Verbindung: **HOPPE-Schnellstift** mit HOPPE-Vollstift (Stift-/Lochteil)
- Befestigung: sichtbar, Mehrweckschrauben



Beschreibung			Lochung/ Abstand	F1	F9			P.E.	Krt.
				Art.-Nr./€	Art.-Nr./€				
Türgriff-Garnitur (Griff/Griff)	37-42	8	 72	<b>3272909</b> <b>13,40</b>	3272917 <b>14,74</b>			1	30
			 72	11614225 <b>16,02</b>				1	8
			 72	3272925 <b>13,40</b>	3272933 <b>14,74</b>			1	20
Bad/WC-Garnitur (Griff/Griff)	37-42	8	 78	3272941 <b>23,47</b>	3272968 <b>25,82</b>			1	20
			 78	11614249 <b>26,09</b>				1	8
			 78						

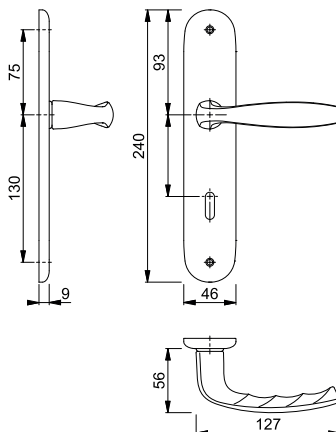

## ■ New York - 53/273P/1810

duraplus®



Schnellstift

HOPPE-Aluminium-Langschild-Wechsel-Garnitur für Wohnungsabschluss-Türen:

- geprüft nach **DIN EN 1906: 37-0140A**, Objekt-Garnitur
- Lagerung: außen Knopf fest; innen Türgriff lose, Rückholfeder rechts/links verwendbar, wartungsfreies Gleitlager
- Verbindung: **HOPPE-Schnellstift** mit HOPPE-FDW-Vollstift (Lochteil)
- Befestigung: sichtbar, Mehrzweckschrauben



Beschreibung	37-42	8	Lochung/ Abstand	F1	F9			P.E.	Krt.
				Art.-Nr./€	Art.-Nr./€				
Wechsel-Garnitur (Knopf/Griff)			72	<b>3272976</b> <b>26,80</b>	3272984 <b>29,48</b>			1	8

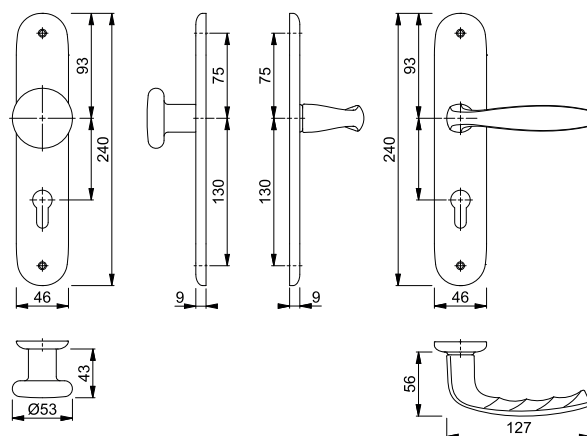

## ■ Paris - 138/42H/42HKVS

duraplus®



Sertos®

HOPPE-Aluminium-Rosetten-Türgriff-Garnitur mit Schlüsselrosetten für Innentüren:

- geprüft nach **DIN EN 1906: 47-0150A** und PIVCERT**Plus** (1.000.000 Prüfzyklen), Objekt-Garnitur
- Lagerung: Türgriffe fest/drehbar, Rückholfedern, HOPPE-Steckgriff-Verbindung mit Kugel-Arretierung **Sertos®**, wartungsfreie Gleitlager
- Verbindung: HOPPE-Profilvollstift, gehärtet
- Unterkonstruktion: Griffrosetten Stahl, Schlüsselrosetten Kunststoff, Stütznocken
- Befestigung: verdeckt, durchgehend; Griffrosetten Gewindeschrauben M5; Schlüsselrosetten Mehrzweckschrauben, wechselseitig



Beschreibung	40-45	8	Lochung	F1	F1-2-S			P.E.	Krt.
				Art.-Nr./€	Art.-Nr./€				
Türgriff-Garnitur (Griff/Griff)		8	Ø	10724125 <b>65,45</b>	10724133 <b>86,60</b>			1	10
				<b>10724141</b> <b>65,45</b>	10724150 <b>86,60</b>			1	10
Bad/WC-Garnitur (Griff/Griff) mit Rot/Weiß-Scheibe	40-45	8	Ø	10724168 <b>75,52</b>	10724176 <b>96,68</b>			1	4

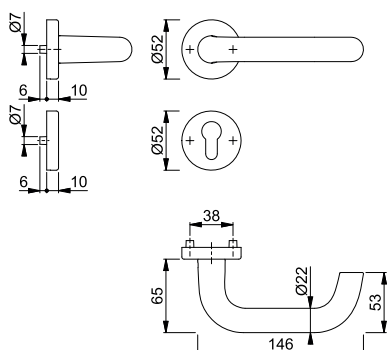

Der Buchstabe **S** in der Farbnummer steht für SecuSan®, die antimikrobielle Oberfläche. Nur für den Innenbereich geeignet.

**SecuSan®**

Befestigungs-Sets (Sertos®) für andere Türdicken siehe ab S. 844.



Sertos®

**Paris - 58/42H/42HKVS/138**

duraplus®

HOPPE-Aluminium-Rosetten-Wechsel-Garnitur mit Schlüsselrosetten für Wohnungsabschluss-Türen:

- geprüft nach **DIN EN 1906: 47-0150A** und **PIVCERTPlus** (1.000.000 Prüfzyklen), Objekt-Garnitur
- Lagerung: außen Knopf fest; innen Türgriff fest/drehbar, Rückholfeder, HOPPE-Steckgriff-Verbindung mit Kugel-Arretierung **Sertos®**, wartungsfreies Gleitlager
- Verbindung: HOPPE-FDW-Profilvollstift, gehärtet
- Unterkonstruktion: Knopf-/Griffrosetten Stahl, Schlüsselrosetten Kunststoff, Stütznocken
- Befestigung: verdeckt, durchgehend; Knopf-/Griffrosetten Gewindeschrauben M5; Schlüsselrosetten Mehrzweckschrauben, wechselseitig



Beschreibung			Lochung	F1	F1-2-S			P.E.	Krt.
				Art.-Nr./€	Art.-Nr./€				
Wechsel-Garnitur (Knopf/Griff)	40-45	8		<b>10724184</b> <b>74,39</b>	10724192 <b>95,55</b>			1	4

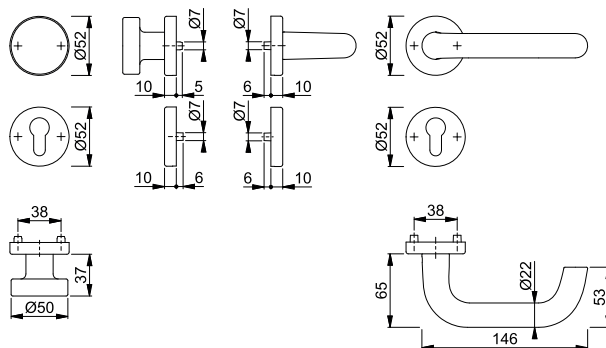

Der Buchstabe **S** in der Farbnummer steht für SecuSan®, die antimikrobielle Oberfläche. Nur für den Innenbereich geeignet.

SecuSan®

Befestigungs-Sets (Sertos®) für andere Türdicken siehe ab S. 844.



Sertos®

**Paris - 138/353KH**

duraplus®

HOPPE-Aluminium-Kurzschild-Türgriff-Garnitur für Innentüren:

- geprüft nach **DIN EN 1906: 47-0150A** und **PIVCERTPlus** (1.000.000 Prüfzyklen), Objekt-Garnitur
- Lagerung: Türgriffe fest/drehbar, Rückholfedern, HOPPE-Steckgriff-Verbindung mit Kugel-Arretierung **Sertos®**, wartungsfreie Gleitlager
- Verbindung: HOPPE-Profilvollstift, gehärtet
- Unterkonstruktion: Stahl, Stütznocken
- Befestigung: verdeckt, durchgehend, Gewindeschrauben M5



Beschreibung			Lochung/Abstand	F1	F1-2-S			P.E.	Krt.
				Art.-Nr./€	Art.-Nr./€				
Türgriff-Garnitur (Griff/Griff)	40-45	8		10725161 <b>68,83</b>	10725187 <b>89,99</b>			1	10
				<b>10725195</b> <b>68,83</b>	10725208 <b>89,99</b>			1	10
Bad/WC-Garnitur (Griff/Griff) mit Rot/Weiß-Scheibe	40-45	8		10725216 <b>78,90</b>	10725224 <b>100,06</b>			1	4

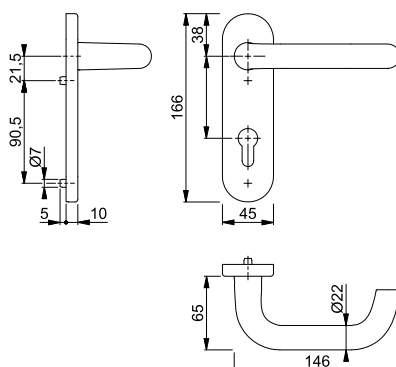

Der Buchstabe **S** in der Farbnummer steht für SecuSan®, die antimikrobielle Oberfläche. Nur für den Innenbereich geeignet.

SecuSan®

Befestigungs-Sets (Sertos®) für andere Türdicken siehe ab S. 844.

## Paris - 58/353KH/138

duraplus®



- HOPPE-Aluminium-Kurzschild-Wechsel-Garnitur für Wohnungsabschluss-Türen:
- geprüft nach **DIN EN 1906: 47-0150A** und PIVCERT**Plus** (1.000.000 Prüfzyklen), Objekt-Garnitur
  - Lagerung: außen Knopf fest; innen Türgriff fest/drehbar, Rückholfeder, HOPPE-Steckgriff-Verbindung mit Kugel-Arretierung **Sertos**®, wartungsfreies Gleitlager
  - Verbindung: HOPPE-FDW-Profilvollstift, gehärtet
  - Unterkonstruktion: Stahl, Stütznocken
  - Befestigung: verdeckt, durchgehend, Gewindeschrauben M5



Sertos®

Beschreibung	F1	F1-2-S	Lochung/Abstand	F1		F1-2-S		P.E.	Krt.
				Art.-Nr./€	Art.-Nr./€	Art.-Nr./€	Art.-Nr./€		
Wechsel-Garnitur (Knopf/Griff)	40-45	8	72	<b>10725232</b> <b>77,78</b>	<b>10725241</b> <b>98,93</b>			1	4

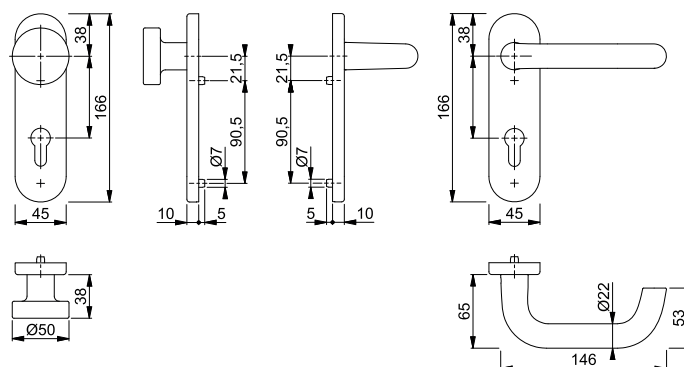

Der Buchstabe **S** in der Farbnummer steht für SecuSan®, die antimikrobielle Oberfläche. Nur für den Innenbereich geeignet.

SecuSan®

Befestigungs-Sets (Sertos®) für andere Türdicken siehe ab S. 844.

## Paris - 138L/42KV/42KVS

duraplus®



- HOPPE-Aluminium-Rosetten-Türgriff-Garnitur mit Schlüsselrosetten für Innentüren:
- geprüft nach **DIN EN 1906: 37-0140A**, Objekt-Garnitur
  - Lagerung: Türgriffe lose, Rückholfedern rechts/links verwendbar, wartungsfreie Gleitlager
  - Verbindung: **HOPPE-Schnellstift** mit HOPPE-Vollstift (Stift-/Lochteil)
  - Unterkonstruktion: Kunststoff, Stütznocken
  - Befestigung: verdeckt, durchgehend, wechselseitig, Mehrzweckschrauben



Schnellstift®

Beschreibung	F1	F1-2-S	F2	F4	P.E.	Krt.		
							Art.-Nr./€	Art.-Nr./€
Türgriff-Garnitur (Griff/Griff)	37-42	8	<b>3409178</b> <b>40,20</b>	3678503 <b>61,36</b>	3387642 <b>40,20</b>	3387861 <b>44,22</b>	1	40
		8	3409194 <b>40,20</b>	3678538 <b>61,36</b>	3387685 <b>40,20</b>	3387870 <b>44,22</b>	1	20
Bad/WC-Garnitur (Griff/Griff)	37-42	8	3409080 <b>50,27</b>	3678482 <b>71,43</b>	3387693 <b>50,27</b>	3387888 <b>55,30</b>	1	20
		8						

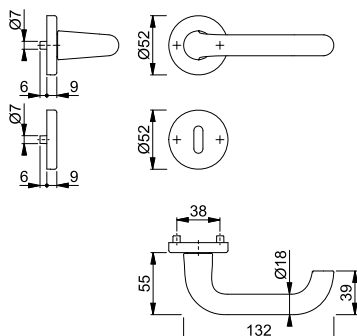

Der Buchstabe **S** in der Farbnummer steht für SecuSan®, die antimikrobielle Oberfläche. Nur für den Innenbereich geeignet.

SecuSan®



**Schnellstift**



**Paris - 58/42KV/42KVS/138L**

duraplus®

HOPPE-Aluminium-Rosetten-Wechsel-Garnitur mit Schlüsselrosetten für Wohnungsabschluss-Türen:

- geprüft nach **DIN EN 1906: 37-0140A**, Objekt-Garnitur
- Lagerung: außen Knopf fest, innen Türgriff lose, Rückholfeder rechts/links verwendbar, wartungsfreies Gleitlager
- Verbindung: **HOPPE-Schnellstift** mit HOPPE-FDW-Vollstift (Lochteil)
- Unterkonstruktion: Kunststoff, Stütznocken
- Befestigung: verdeckt, durchgehend, Mehrzweckschrauben; Knopf-/Griffrosetten von innen, Schlüsselrosetten wechselseitig



Beschreibung			Lochung	F1	F1-2-S	F2	F4	P.E.	Krt.
				Art.-Nr./€	Art.-Nr./€	Art.-Nr./€	Art.-Nr./€		
Wechsel-Garnitur (Knopf/Griff)	37-42	8		<b>3389251</b> <b>49,14</b>	3678917 <b>70,30</b>	3407519 <b>49,14</b>	3407527 <b>54,06</b>	1	8

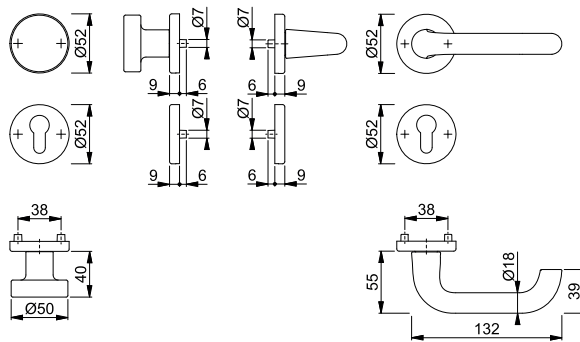

Der Buchstabe **S** in der Farbnummer steht für SecuSan®, die antimikrobielle Oberfläche. Nur für den Innenbereich geeignet.

**SecuSan®**









**Schnellstift**

**Paris - 138L/300K**

duraplus®

HOPPE-Aluminium-Kurzschild-Türgriff-Garnitur für Innentüren:

- Lagerung: Türgriffe lose, wartungsfreie Gleitlager
- Verbindung: **HOPPE-Schnellstift** mit HOPPE-Vollstift (Stift-/Lochteil)
- Befestigung: sichtbar, Gewindeschraube M4 mit Hülsenmutter durchgehend und Mehrzweckschrauben

Beschreibung			Lochung/Abstand	F1				P.E.	Krt.
				Art.-Nr./€					
Türgriff-Garnitur (Griff/Griff)	37-42	8		72	<b>3417418</b> <b>46,91</b>			1	20
				72	3417469 <b>46,91</b>			1	10
Bad/WC-Garnitur (Griff/Griff)	37-42	8		78	3417477 <b>56,98</b>			1	10
		8							

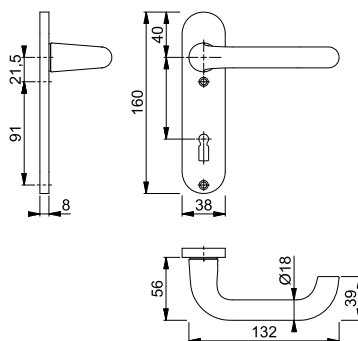

## Paris - 58/300K/138L

duraplus®



HOPPE-Aluminium-Kurzschild-Wechsel-Garnitur für Wohnungsabschluss-Türen:

- Lagerung: außen Knopf fest, innen Türgriff lose, wartungsfreies Gleitlager
- Verbindung: **HOPPE-Schnellstift** mit HOPPE-FDW-Vollstift (Lochteil)
- Befestigung: sichtbar, Gewindeschraube M4 mit Hülsenmutter durchgehend und Mehrzweckschrauben

Schnellstift

Beschreibung			Lochung/ Abstand	F1			P.E.	Krt.
				Art.-Nr./€				
Wechsel-Garnitur (Knopf/Griff)	37-42	8	72	<b>3418111</b> <b>55,86</b>			1	4

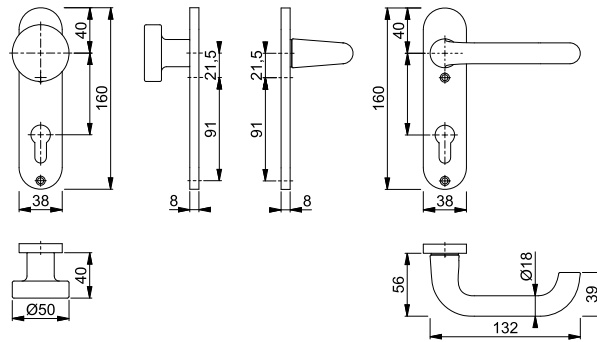

## Paris - E138/42H/42HKVS

duraplus®



HOPPE-Edelstahl-Rosetten-Türgriff-Garnitur mit Schlüsselrosetten für Innentüren:

- geprüft nach **DIN EN 1906: 47-0150A** und PIVCERT**Plus** (1.000.000 Prüfzyklen), Objekt-Garnitur
- Lagerung: Türgriffe fest/drehbar, Rückholfedern, HOPPE-Steckgriff-Verbindung mit Kugel-Arretierung **Sertos**®, wartungsfreie Gleitlager
- Verbindung: HOPPE-Profilvollstift, gehärtet
- Unterkonstruktion: Griffrosetten Stahl, Schlüsselrosetten Kunststoff, Stütznocken
- Befestigung: verdeckt, durchgehend; Griffrosetten Gewindeschrauben M5; Schlüsselrosetten Mehrzweckschrauben, wechselseitig

Sertos®

Beschreibung			Lochung	F69		P.E.	Krt.
				Art.-Nr./€	Art.-Nr./€		
Türgriff-Garnitur (Griff/Griff)		8		10720036 <b>48,49</b>	10720052 <b>69,65</b>	1	10
				<b>10720061</b> <b>48,49</b>	10720079 <b>69,65</b>		
Bad/WC-Garnitur (Griff/Griff) mit Rot/Weiß-Scheibe	40-45	8		10720087 <b>65,31</b>	10720167 <b>86,46</b>	1	4

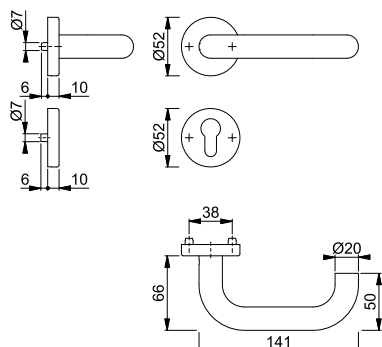

Der Buchstabe **S** in der Farbnummer steht für SecuSan®, die antimikrobielle Oberfläche. Nur für den Innenbereich geeignet.

SecuSan®

Befestigungs-Sets (Sertos®) für andere Türdicken siehe ab S. 844.



Sertos®



■ **Paris - E58/42H/42HKVS/138**

duraplus®

HOPPE-Edelstahl-Rosetten-Wechsel-Garnitur mit Schlüsselrosetten für Wohnungsabschluss-Türen:

- geprüft nach **DIN EN 1906: 47-0150A** und **PIVCERTPlus** (1.000.000 Prüfzyklen), Objekt-Garnitur
- Lagerung: außen Knopf fest; innen Türgriff fest/drehbar, Rückholfeder, HOPPE-Steckgriff-Verbindung mit Kugel-Arretierung **Sertos®**, wartungsfreies Gleitlager
- Verbindung: HOPPE-FDW-Profilvollstift, gehärtet
- Unterkonstruktion: Knopf-/Griffrosetten Stahl, Schlüsselrosetten Kunststoff, Stütznocken
- Befestigung: verdeckt, durchgehend; Knopf-/Griffrosetten Gewindeschrauben M5; Schlüsselrosetten Mehrzweckschrauben, wechselseitig



Beschreibung			Lochung	F69	F69-S			P.E.	Krt.
				Art.-Nr./€	Art.-Nr./€				
Wechsel-Garnitur (Knopf/Griff)	40-45	8		<b>10720597</b> <b>65,31</b>	10720600 <b>86,46</b>			1	4

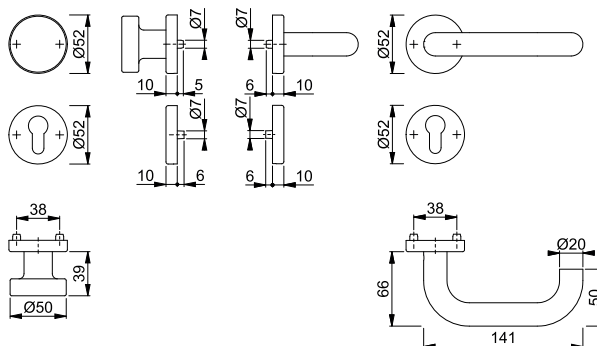

Der Buchstabe **S** in der Farbnummer steht für SecuSan®, die antimikrobielle Oberfläche. Nur für den Innenbereich geeignet.

**SecuSan®**

Befestigungs-Sets (Sertos®) für andere Türdicken siehe ab S. 844.



Sertos®





■ **Paris - E138/353KH**

duraplus®

HOPPE-Edelstahl-Kurzschild-Türgriff-Garnitur für Innentüren:

- geprüft nach **DIN EN 1906: 47-0150A** und **PIVCERTPlus** (1.000.000 Prüfzyklen), Objekt-Garnitur
- Lagerung: Türgriffe fest/drehbar, Rückholfedern, HOPPE-Steckgriff-Verbindung mit Kugel-Arretierung **Sertos®**, wartungsfreie Gleitlager
- Verbindung: HOPPE-Profilvollstift, gehärtet
- Unterkonstruktion: Stahl, Stütznocken
- Befestigung: verdeckt, durchgehend, Gewindeschrauben M5



Beschreibung			Lochung/Abstand	F69	F69-S			P.E.	Krt.	
				Art.-Nr./€	Art.-Nr./€					
Türgriff-Garnitur (Griff/Griff)	40-45	8		72	10721012 <b>63,02</b>	10721039 <b>84,18</b>			1	10
				72	<b>10721047</b> <b>63,02</b>	10721055 <b>84,18</b>			1	10
Bad/WC-Garnitur (Griff/Griff) mit Rot/Weiß-Scheibe	40-45	8		78	10721063 <b>79,83</b>	10721071 <b>100,99</b>			1	4

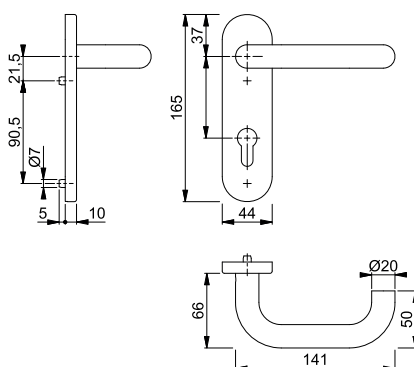

Der Buchstabe **S** in der Farbnummer steht für SecuSan®, die antimikrobielle Oberfläche. Nur für den Innenbereich geeignet.

**SecuSan®**

Befestigungs-Sets (Sertos®) für andere Türdicken siehe ab S. 844.



## Paris - E58/353KH/138

duraplus®



- HOPPE-Edelstahl-Kurzschild-Wechsel-Garnitur für Wohnungsabschluss-Türen:
- geprüft nach **DIN EN 1906: 47-0150A** und PIVCERT**Plus** (1.000.000 Prüfzyklen), Objekt-Garnitur
  - Lagerung: außen Knopf fest; innen Türgriff fest/drehbar, Rückholfeder, HOPPE-Steckgriff-Verbindung mit Kugel-Arretierung **Sertos**®, wartungsfreies Gleitlager
  - Verbindung: HOPPE-FDW-Profilvollstift, gehärtet
  - Unterkonstruktion: Stahl, Stütznocken
  - Befestigung: verdeckt, durchgehend, Gewindeschrauben M5



Sertos®

Beschreibung	40-45	8	Lochung/ Abstand	F69	F69-S			P.E.	Krt.
				Art.-Nr./€	Art.-Nr./€				
Wechsel-Garnitur (Knopf/Griff)			72	<b>10721590</b> <b>79,83</b>	10721602 <b>100,99</b>			1	4

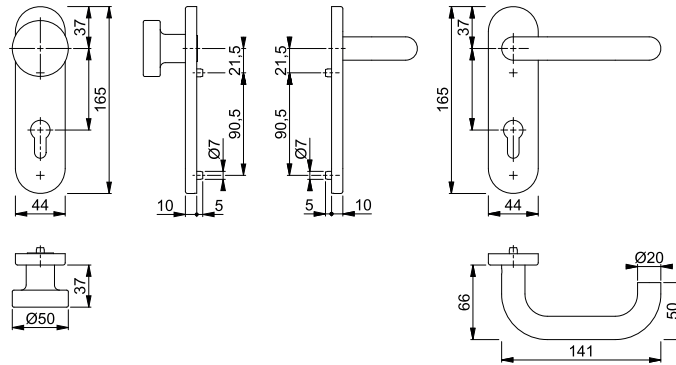

Der Buchstabe **S** in der Farbnummer steht für SecuSan®, die antimikrobielle Oberfläche. Nur für den Innenbereich geeignet.

SecuSan®

Befestigungs-Sets (Sertos®) für andere Türdicken siehe ab S. 844.

## Paris - E138/353H

duraplus®



- HOPPE-Edelstahl-Langschild-Türgriff-Garnitur für Innentüren:
- geprüft nach **DIN EN 1906: 47-0150A** und PIVCERT**Plus** (1.000.000 Prüfzyklen), Objekt-Garnitur
  - Lagerung: Türgriffe fest/drehbar, Rückholfedern, HOPPE-Steckgriff-Verbindung mit Kugel-Arretierung **Sertos**®, wartungsfreie Gleitlager
  - Verbindung: HOPPE-Profilvollstift, gehärtet
  - Unterkonstruktion: Stahl, Stütznocken
  - Befestigung: verdeckt, durchgehend, Gewindeschrauben M5



Sertos®

Beschreibung	40-45	8	Lochung/ Abstand	F69	F69-S			P.E.	Krt.
				Art.-Nr./€	Art.-Nr./€				
Türgriff-Garnitur (Griff/Griff)		8	72	11536639 <b>95,63</b>	11536810 <b>116,79</b>			1	5
			72	<b>11536652</b> <b>95,63</b>	11536822 <b>116,79</b>			1	5
Bad/WC-Garnitur (Griff/Griff) mit Rot/Weiß-Scheibe	40-45	8	78	11536676 <b>112,45</b>	11536846 <b>133,60</b>			1	5

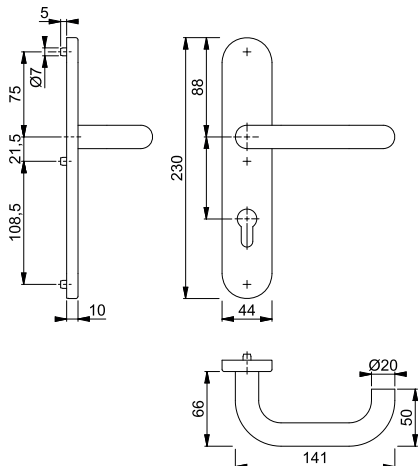

Der Buchstabe **S** in der Farbnummer steht für SecuSan®, die antimikrobielle Oberfläche. Nur für den Innenbereich geeignet.

SecuSan®

Befestigungs-Sets (Sertos®) für andere Türdicken siehe ab S. 844.



**Paris - E58/353H/138**

duraplus®

- HOPPE-Edelstahl-Langschild-Wechsel-Garnitur für Wohnungsabschluss-Türen:
- geprüft nach **DIN EN 1906: 47-0150A** und PIVCERT**Plus** (1.000.000 Prüfzyklen), Objekt-Garnitur
  - Lagerung: außen Knopf fest; innen Türgriff fest/drehbar, Rückholfeder, HOPPE-Steckgriff-Verbindung mit Kugel-Arretierung **Sertos®**, wartungsfreies Gleitlager
  - Verbindung: HOPPE-FDW-Profilvollstift, gehärtet
  - Unterkonstruktion: Stahl, Stütznocken
  - Befestigung: verdeckt, durchgehend, Gewindeschrauben M5



Sertos®

Beschreibung	Lochung/Abstand	F69 Art.-Nr./€	F69-S Art.-Nr./€	P.E.	Krt.		
						Wechsel-Garnitur (Knopf/Griff)	40-45

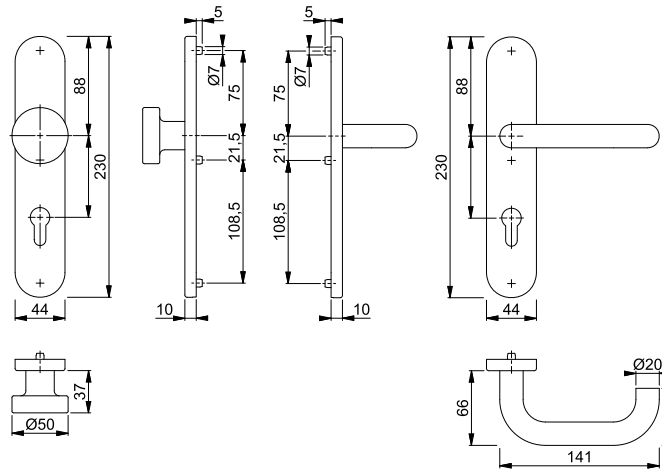

Der Buchstabe **S** in der Farbnummer steht für SecuSan®, die antimikrobielle Oberfläche. Nur für den Innenbereich geeignet.

SecuSan®

Befestigungs-Sets (Sertos®) für andere Türdicken siehe ab S. 844.



**Paris - E138Z/42KV/42KVS**

duraplus®

- HOPPE-Edelstahl-Rosetten-Türgriff-Garnitur mit Schlüsselrosetten für Innentüren:
- geprüft nach **DIN EN 1906: 37-0140A**, Objekt-Garnitur
  - Lagerung: Türgriffe lose, Rückholfedern rechts/links verwendbar, wartungsfreie Gleitlager
  - Verbindung: **HOPPE-Schnellstift** mit HOPPE-Vollstift (Stift-/Lochteil)
  - Unterkonstruktion: Kunststoff, Stütznocken
  - Befestigung: verdeckt, durchgehend, wechselseitig, Mehrzweckschrauben



Schnellstift®

Beschreibung	Lochung	F69 Art.-Nr./€	F69-S Art.-Nr./€	P.E.	Krt.		
						Türgriff-Garnitur (Griff/Griff)	37-42
		8	8	3290082 <b>23,70</b>	3659185 <b>44,85</b>	1	10
		8/8,5	8	11538880 <b>26,32</b>		1	10
Bad/WC-Garnitur (Griff/Griff)	37-42	8	8	3290066 <b>40,51</b>	3659169 <b>61,67</b>	1	10
		8	8				
		8/8,5/9 5-8	8	11846070 <b>43,13</b>		1	10

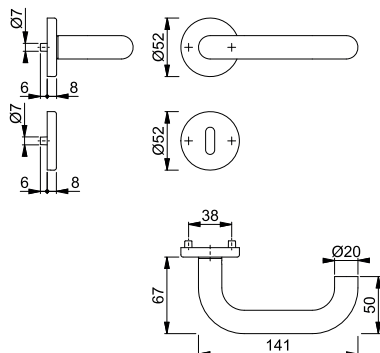

Der Buchstabe **S** in der Farbnummer steht für SecuSan®, die antimikrobielle Oberfläche. Nur für den Innenbereich geeignet.

SecuSan®

## Paris - E58/42KV/42KVS/138Z

duraplus®



Schnellstift

HOPPE-Edelstahl-Rosetten-Wechsel-Garnitur mit Schlüsselrosetten für Wohnungsabschluss-Türen:

- geprüft nach **DIN EN 1906: 37-0140A**, Objekt-Garnitur
- Lagerung: außen Knopf fest, innen Türgriff lose, Rückholfeder rechts/links verwendbar, wartungsfreies Gleitlager
- Verbindung: **HOPPE-Schnellstift** mit HOPPE-FDW-Vollstift (Lochteil)
- Unterkonstruktion: Kunststoff, Stütznocken
- Befestigung: verdeckt, durchgehend, Mehrzweckschrauben; Knopf-/Griffrosetten von innen, Schlüsselrosetten wechselseitig



Beschreibung			Lochung	F69	F69-S			P.E.	Krt.
				Art.-Nr./€	Art.-Nr./€				
Wechsel-Garnitur (Knopf/Griff)	37-42	8		<b>3297057</b> <b>40,51</b>	3659281 <b>61,67</b>			1	4

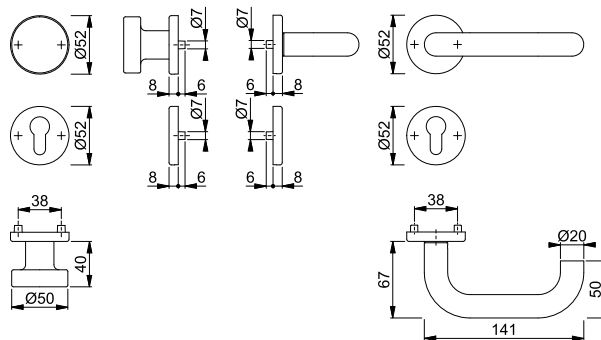

Der Buchstabe **S** in der Farbnummer steht für SecuSan®, die antimikrobielle Oberfläche. Nur für den Innenbereich geeignet.

SecuSan®

## Paris - E138Z/353K

duraplus®



Schnellstift

HOPPE-Edelstahl-Kurzschild-Türgriff-Garnitur für Innentüren:

- geprüft nach **DIN EN 1906: 37-0140U**, Objekt-Garnitur
- Lagerung: Türgriffe lose, wartungsfreie Gleitlager
- Verbindung: **HOPPE-Schnellstift** mit HOPPE-Vollstift (Stift-/Lochteil)
- Unterkonstruktion: Stahl
- Befestigung: verdeckt, durchgehend, Gewindeschrauben M5 mit Hülsenmuttern



Beschreibung			Lochung/Abstand	F69				P.E.	Krt.
				Art.-Nr./€					
Türgriff-Garnitur (Griff/Griff)	35-45	8		72 <b>3306339</b> <b>38,22</b>				1	10
				72 3290197 <b>38,22</b>				1	10
Bad/WC-Garnitur (Griff/Griff)	40-45	8		78 3306831 <b>55,04</b>				1	4

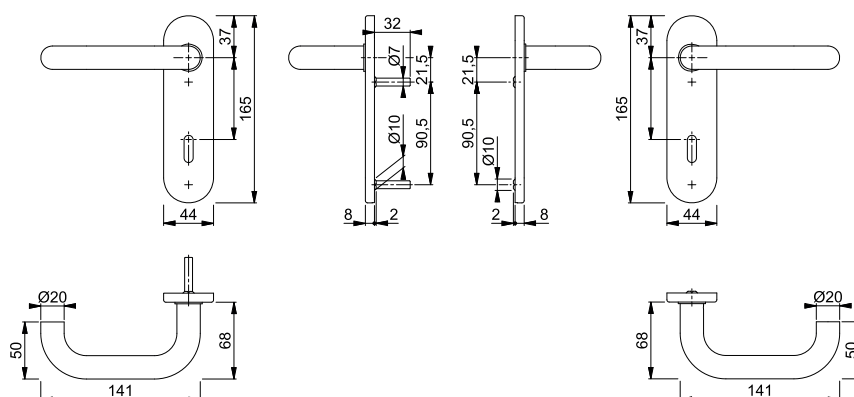



Schnellstift

■ **Paris - E58/353K/138Z**



duraplus®

HOPPE-Edelstahl-Kurzschild-Wechsel-Garnitur für Wohnungsabschluss-Türen:

- geprüft nach **DIN EN 1906: 37-0140U**, Objekt-Garnitur
- Lagerung: außen Knopf fest, innen Türgriff lose, wartungsfreies Gleitlager
- Verbindung: **HOPPE-Schnellstift** mit HOPPE-FDW-Vollstift (Lochteil)
- Unterkonstruktion: Stahl
- Befestigung: verdeckt, durchgehend, Gewindeschrauben M5 mit Hülsenmuttern



2

Beschreibung			Lochung/ Abstand	F69				P.E.	Krt.
				Art.-Nr./€					
Wechsel-Garnitur (Knopf/Griff)	35-45	8	 72	<b>3296687</b> <b>55,04</b>				1	4

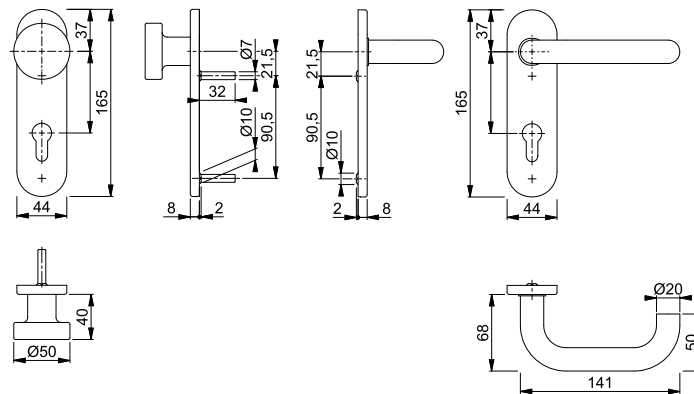

Schnellstift

SchnellstiftPlus



■ **Paris - E138Z/849N**

duraplus®

**HOPPE-SchnellstiftPlus**-Edelstahl-Flachrosetten-Türgriff-Garnitur ohne Schlüsselrosetten für Innentüren:

- geprüft nach **DIN EN 1906: 37-0140U**, Objekt-Garnitur
- Lagerung: Türgriffe lose, wartungsfreie Gleitlager
- Verbindung: **HOPPE-Schnellstift** mit HOPPE-Vollstift (Stift-/Lochteil)
- Befestigung: aufsteckbare Griffrosetten mit durchgehenden Stütznocken
- Besonderheit: schraubenlose Montage, 2 mm flache Rosetten



Beschreibung			F69				P.E.	Krt.	
			Art.-Nr./€						
Türgriff-Garnitur (Griff/Griff) ohne Schlüsselrosetten	35-45	8		<b>3746959</b> <b>25,22</b>				1	10

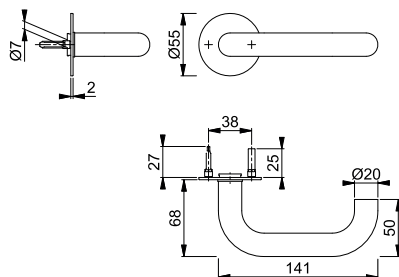

Passende Schlüsselrosette E849NS siehe S. 176.



Schnellstift

## Paris - GD-E138Z

duraplus®

HOPPE-Edelstahl-Türgriff-Paar für Glastüren:

- Verbindung: **HOPPE-Schnellstift** mit HOPPE-Vollstift (Stift-/Lochteil)
- Bund: Führung 5 mm, Durchmesser 18 mm



Beschreibung				F69				P.E.	Krt.
				Art.-Nr./€					
Türgriff, Paar	35-45	8/66		<b>3449102</b> <b>17,21</b>				5	50

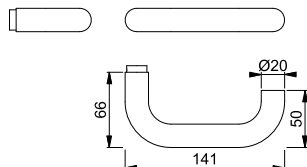

## Paris - K138/15/15S

duraplus®



HOPPE-Kunststoff-Rosetten-Türgriff-Garnitur mit Schlüsselrosetten für Innentüren:

- Lagerung: Türgriffe fest/drehbar, wartungsfreie Gleitlager
- Verbindung: HOPPE-Vollstift
- Unterkonstruktion: Kunststoff, Stütznocken
- Befestigung: verdeckt, durchgehend, Mehrzweckschrauben

Beschreibung			Lochung	F9016				P.E.	Krt.
				Art.-Nr./€					
Türgriff-Garnitur (Griff/Griff)	40-44	8		<b>12131885</b> <b>15,97</b>				1	10
				12131969 <b>15,97</b>				1	10

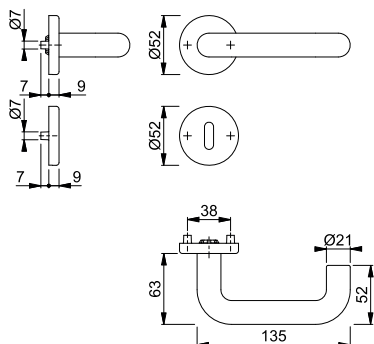

**Potsdam - M112PL/310P**

duraplus®









HOPPE-Messing-Langschild-Türgriff-Garnitur für Innentüren:

- Lagerung: Türgriffe lose, wartungsfreie Gleitlager
- Verbindung: HOPPE-Profilstift (Stift-/Lochteil)
- Befestigung: sichtbar, Mehrzweckschrauben



2

Beschreibung			Lochung/ Abstand	F71	F73			P.E.	Krt.
				Art.-Nr./€	Art.-Nr./€				
Türgriff-Garnitur (Griff/Griff)			72	4946327 <b>60,31</b>	<b>4946350</b> <b>66,34</b>			1	10
			72	4946459 <b>60,31</b>	4946475 <b>66,34</b>			1	10
Bad/WC-Garnitur (Griff/Griff)			78	4946194 <b>75,80</b>	4946251 <b>83,38</b>			1	10
			8						

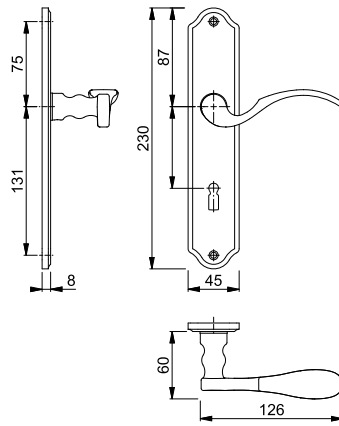

**Potsdam - M40E/310P/112PL**







duraplus®



HOPPE-Messing-Langschild-Wechsel-Garnitur für Wohnungsabschluss-Türen:

- Lagerung: außen Knopf fest, innen Türgriff lose, wartungsfreies Gleitlager
- Verbindung: HOPPE-FDW-Profilstift (Lochteil)
- Befestigung: sichtbar, Mehrzweckschrauben



Beschreibung			Lochung/ Abstand	F71	F73			P.E.	Krt.
				Art.-Nr./€	Art.-Nr./€				
Wechsel-Garnitur (Knopf/Griff), rechts			72	8079303 <b>78,85</b>	<b>8071631</b> <b>86,73</b>			1	4
Wechsel-Garnitur (Knopf/Griff), links			72	8079311 <b>78,85</b>	8079345 <b>86,73</b>			1	4

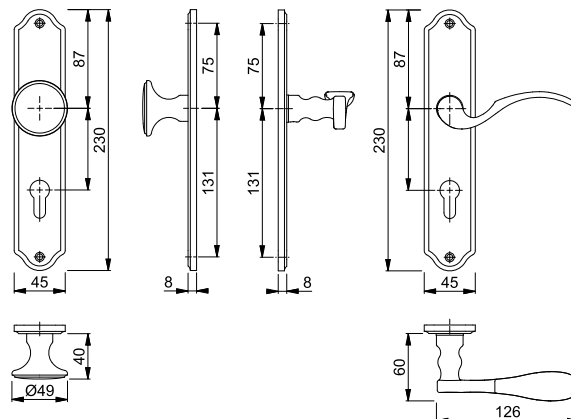

## Rotterdam - 1401/42H/42HKVS

duraplus®



Sertos®

HOPPE-Aluminium-Rosetten-Türgriff-Garnitur mit Schlüsselrosetten für Innentüren:

- geprüft nach **DIN EN 1906: 47-0150A** und PIVCERT**Plus** (1.000.000 Prüfzyklen), Objekt-Garnitur
- Lagerung: Türgriffe fest/drehbar, Rückholfedern, HOPPE-Steckgriff-Verbindung mit Kugel-Arretierung **Sertos**®, wartungsfreie Gleitlager
- Verbindung: HOPPE-Profilvollstift, gehärtet
- Unterkonstruktion: Griffrosetten Stahl, Schlüsselrosetten Kunststoff, Stütznocken
- Befestigung: verdeckt, durchgehend; Griffrosetten Gewindeschrauben M5; Schlüsselrosetten Mehrzweckschrauben, wechselseitig



Beschreibung	40-45	8	Lochung	F1	F1-2-S	F9714M	P.E.	Krt.
				Art.-Nr./€	Art.-Nr./€	Art.-Nr./€		
Türgriff-Garnitur (Griff/Griff)	40-45	8	Lochung		10724213 <b>103,22</b>		1	10
		8		<b>10724221</b> <b>82,06</b>	10724230 <b>103,22</b>	11953676 <b>90,27</b>		
Bad/WC-Garnitur (Griff/Griff) mit Rot/Weiß-Scheibe	40-45	8	Lochung	10724248 <b>92,13</b>	10724256 <b>113,29</b>	11953695 <b>101,35</b>	1	4

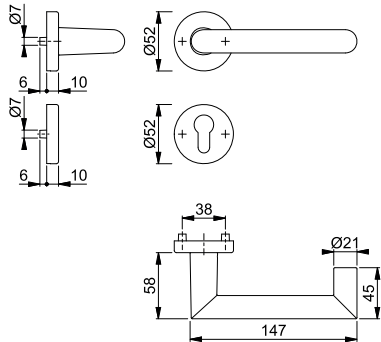

Der Buchstabe **S** in der Farbnummer steht für SecuSan®, die antimikrobielle Oberfläche. Nur für den Innenbereich geeignet.

SecuSan®

Befestigungs-Sets (Sertos®) für andere Türdicken siehe ab S. 844.

## Rotterdam - 58/42H/42HKVS/1401

duraplus®



Sertos®

HOPPE-Aluminium-Rosetten-Wechsel-Garnitur mit Schlüsselrosetten für Wohnungsabschluss-Türen:

- geprüft nach **DIN EN 1906: 47-0150A** und PIVCERT**Plus** (1.000.000 Prüfzyklen), Objekt-Garnitur
- Lagerung: außen Knopf fest; innen Türgriff fest/drehbar, Rückholfeder, HOPPE-Steckgriff-Verbindung mit Kugel-Arretierung **Sertos**®, wartungsfreies Gleitlager
- Verbindung: HOPPE-FDW-Profilvollstift, gehärtet
- Unterkonstruktion: Knopf-/Griffrosetten Stahl, Schlüsselrosetten Kunststoff, Stütznocken
- Befestigung: verdeckt, durchgehend; Knopf-/Griffrosetten Gewindeschrauben M5; Schlüsselrosetten Mehrzweckschrauben, wechselseitig



Beschreibung	40-45	8	Lochung	F1	F1-2-S	F9714M	P.E.	Krt.
				Art.-Nr./€	Art.-Nr./€	Art.-Nr./€		
Wechsel-Garnitur (Knopf/Griff)	40-45	8	Lochung	<b>10724264</b> <b>95,46</b>	10724272 <b>116,62</b>	11954231 <b>105,01</b>	1	4

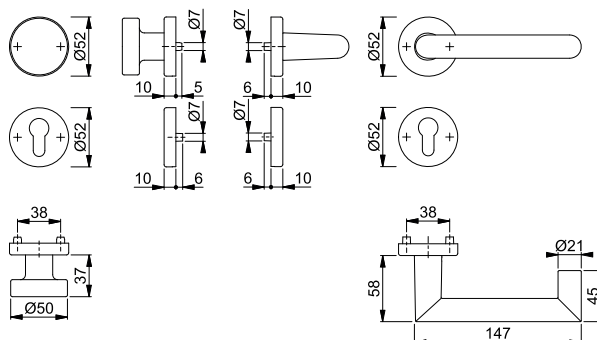

Der Buchstabe **S** in der Farbnummer steht für SecuSan®, die antimikrobielle Oberfläche. Nur für den Innenbereich geeignet.

SecuSan®

Befestigungs-Sets (Sertos®) für andere Türdicken siehe ab S. 844.





Sertos®

### Rotterdam - 58/353KH/1401

duraplus®

- HOPPE-Aluminium-Kurzschild-Wechsel-Garnitur für Wohnungsabschluss-Türen:
- geprüft nach **DIN EN 1906: 47-0150A** und PIVCERT**Plus** (1.000.000 Prüfzyklen), Objekt-Garnitur
  - Lagerung: außen Knopf fest; innen Türgriff fest/drehbar, Rückholfeder, HOPPE-Steckgriff-Verbindung mit Kugel-Arretierung **Sertos®**, wartungsfreies Gleitlager
  - Verbindung: HOPPE-FDW-Profilvollstift, gehärtet
  - Unterkonstruktion: Stahl, Stütznocken
  - Befestigung: verdeckt, durchgehend, Gewindeschrauben M5



Beschreibung	Lochung/Abstand	F1-2-S	F9714M	P.E.		Krt.	
				Art.-Nr./€	Art.-Nr./€		
Wechsel-Garnitur (Knopf/Griff)	40-45	8	72	<b>10725347</b> <b>120,01</b>	11954225 <b>108,73</b>	1	4

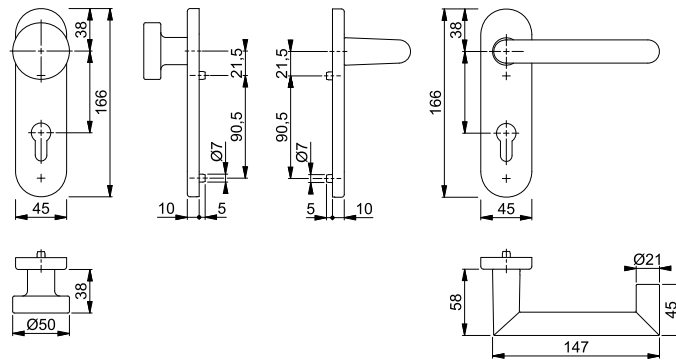

Der Buchstabe **S** in der Farbnummer steht für SecuSan®, die antimikrobielle Oberfläche. Nur für den Innenbereich geeignet.

SecuSan®

Befestigungs-Sets (Sertos®) für andere Türdicken siehe ab S. 844.



Schnellstift®

### Rotterdam - 1401/42KV/42KVS

duraplus®

- HOPPE-Aluminium-Rosetten-Türgriff-Garnitur mit Schlüsselrosetten für Innentüren:
- geprüft nach **DIN EN 1906: 37-0140A**, Objekt-Garnitur
  - Lagerung: Türgriffe lose, Rückholfedern rechts/links verwendbar, wartungsfreie Gleitlager
  - Verbindung: **HOPPE-Schnellstift** mit HOPPE-Vollstift (Stift-/Lochteil)
  - Unterkonstruktion: Kunststoff, Stütznocken
  - Befestigung: verdeckt, durchgehend, wechselseitig, Mehrzweckschrauben



Beschreibung	Lochung	F1	P.E.		Krt.
			Art.-Nr./€	Art.-Nr./€	
Türgriff-Garnitur (Griff/Griff)	8	3608839	1	30	
	8	3609022	1	20	
Bad/WC-Garnitur (Griff/Griff)	8	3609057	1	20	
	8	66,89			

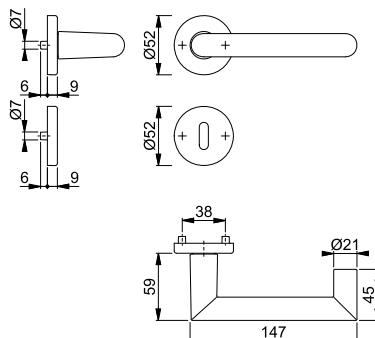



Schnellstift

## Rotterdam - 58/42KV/42KVS/1401

duraplus®

HOPPE-Aluminium-Rosetten-Wechsel-Garnitur mit Schlüsselrosetten für Wohnungsabschluss-Türen:

- geprüft nach **DIN EN 1906: 37-0140A**, Objekt-Garnitur
- Lagerung: außen Knopf fest, innen Türgriff lose, Rückholfeder rechts/links verwendbar, wartungsfreies Gleitlager
- Verbindung: **HOPPE-Schnellstift** mit HOPPE-FDW-Vollstift (Lochteil)
- Unterkonstruktion: Kunststoff, Stütznocken
- Befestigung: verdeckt, durchgehend, Mehrzweckschrauben; Knopf-/Griffrosetten von innen, Schlüsselrosetten wechselseitig



Beschreibung			Lochung	F1			P.E.	Krt.
				Art.-Nr./€				
Wechsel-Garnitur (Knopf/Griff)	37-42	8		<b>3609090</b> <b>70,21</b>			1	8

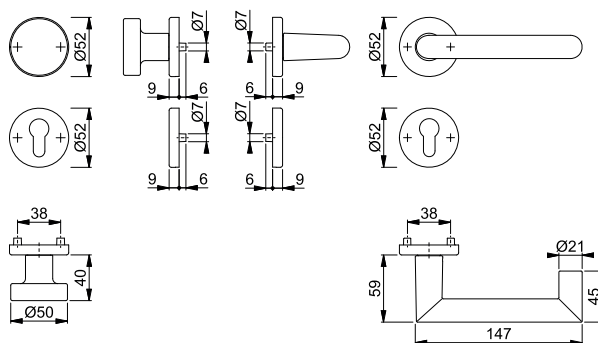

Sertos®

## Rotterdam - E1401/42H/42HKVS

duraplus®

HOPPE-Edelstahl-Rosetten-Türgriff-Garnitur mit Schlüsselrosetten für Innentüren:

- geprüft nach **DIN EN 1906: 47-0150A** und PIVCERT**Plus** (1.000.000 Prüfzyklen), Objekt-Garnitur
- Lagerung: Türgriffe fest/drehbar, Rückholfedern, HOPPE-Steckgriff-Verbindung mit Kugel-Arretierung **Sertos®**, wartungsfreie Gleitlager
- Verbindung: HOPPE-Profilvollstift, gehärtet
- Unterkonstruktion: Griffrosetten Stahl, Schlüsselrosetten Kunststoff, Stütznocken
- Befestigung: verdeckt, durchgehend; Griffrosetten Gewindeschrauben M5; Schlüsselrosetten Mehrzweckschrauben, wechselseitig



Beschreibung			Lochung	F69	F69-S	P.E.	Krt.
				Art.-Nr./€	Art.-Nr./€		
Türgriff-Garnitur (Griff/Griff)	40-45	8		10720175 <b>76,59</b>	10720183 <b>97,75</b>	1	10
		8		<b>10720204</b> <b>76,59</b>	10720212 <b>97,75</b>		
Bad/WC-Garnitur (Griff/Griff) mit Rot/Weiß-Scheibe	40-45	8		10720221 <b>93,40</b>	10720247 <b>114,56</b>	1	4

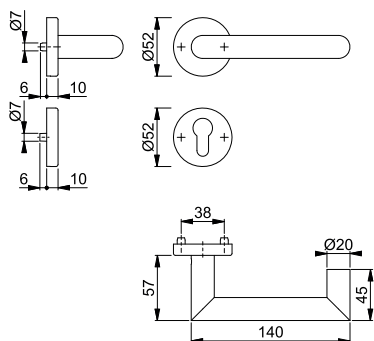

Der Buchstabe **S** in der Farbnummer steht für SecuSan®, die antimikrobielle Oberfläche. Nur für den Innenbereich geeignet.

**SecuSan®**

Befestigungs-Sets (Sertos®) für andere Türdicken siehe ab S. 844.





Sertos®

**Rotterdam - E58/42H/42HKVS/1401**

duraplus®

- HOPPE-Edelstahl-Rosetten-Wechsel-Garnitur mit Schlüsselrosetten für Wohnungsabschluss-Türen:
- geprüft nach **DIN EN 1906: 47-0150A** und **PIVCERTPlus** (1.000.000 Prüfzyklen), Objekt-Garnitur
  - Lagerung: außen Knopf fest; innen Türgriff fest/drehbar, Rückholfeder, HOPPE-Steckgriff-Verbindung mit Kugel-Arretierung **Sertos®**, wartungsfreies Gleitlager
  - Verbindung: HOPPE-FDW-Profilvollstift, gehärtet
  - Unterkonstruktion: Knopf-/Griffrosetten Stahl, Schlüsselrosetten Kunststoff, Stütznocken
  - Befestigung: verdeckt, durchgehend; Knopf-/Griffrosetten Gewindeschrauben M5; Schlüsselrosetten Mehrzweckschrauben, wechselseitig



Beschreibung			Lochung	F69	F69-S			P.E.	Krt.
				Art.-Nr./€	Art.-Nr./€				
Wechsel-Garnitur (Knopf/Griff)	40-45	8		<b>10720618</b> <b>93,40</b>	10720626 <b>114,56</b>			1	4

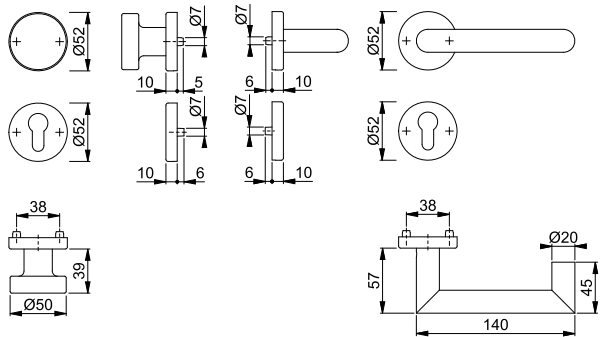

Der Buchstabe **S** in der Farbnummer steht für SecuSan®, die antimikrobielle Oberfläche. Nur für den Innenbereich geeignet.

SecuSan®

Befestigungs-Sets (Sertos®) für andere Türdicken siehe ab S. 844.







Sertos®

**Rotterdam - E1401/353KH**

duraplus®

- HOPPE-Edelstahl-Kurzschild-Türgriff-Garnitur für Innentüren:
- geprüft nach **DIN EN 1906: 47-0150A** und **PIVCERTPlus** (1.000.000 Prüfzyklen), Objekt-Garnitur
  - Lagerung: Türgriffe fest/drehbar, Rückholfedern, HOPPE-Steckgriff-Verbindung mit Kugel-Arretierung **Sertos®**, wartungsfreie Gleitlager
  - Verbindung: HOPPE-Profilvollstift, gehärtet
  - Unterkonstruktion: Stahl, Stütznocken
  - Befestigung: verdeckt, durchgehend, Gewindeschrauben M5



Beschreibung			Lochung/Abstand	F69	F69-S			P.E.	Krt.
				Art.-Nr./€	Art.-Nr./€				
Türgriff-Garnitur (Griff/Griff)	40-45	8	 72	<b>10721119</b> <b>91,12</b>	10721127 <b>112,28</b>			1	10
Bad/WC-Garnitur (Griff/Griff) mit Rot/Weiß-Scheibe	40-45	8 8	 78	10721135 <b>107,93</b>	10721143 <b>129,09</b>			1	4

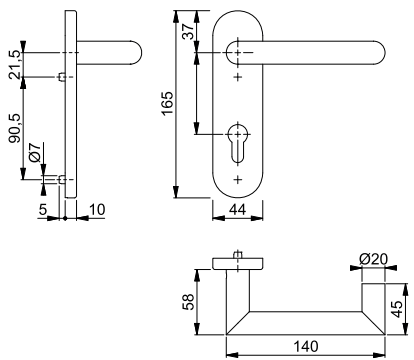

Der Buchstabe **S** in der Farbnummer steht für SecuSan®, die antimikrobielle Oberfläche. Nur für den Innenbereich geeignet.

SecuSan®

Befestigungs-Sets (Sertos®) für andere Türdicken siehe ab S. 844.

## Rotterdam - E58/353KH/1401

duraplus®



Sertos®

- HOPPE-Edelstahl-Kurzschild-Wechsel-Garnitur für Wohnungsabschluss-Türen:
- geprüft nach **DIN EN 1906: 47-0150A** und PIVCERT**Plus** (1.000.000 Prüfzyklen), Objekt-Garnitur
  - Lagerung: außen Knopf fest; innen Türgriff fest/drehbar, Rückholfeder, HOPPE-Steckgriff-Verbindung mit Kugel-Arretierung **Sertos®**, wartungsfreies Gleitlager
  - Verbindung: HOPPE-FDW-Profilvollstift, gehärtet
  - Unterkonstruktion: Stahl, Stütznocken
  - Befestigung: verdeckt, durchgehend, Gewindeschrauben M5



Beschreibung	40-45	8	Lochung/ Abstand	F69	F69-S			P.E.	Krt.
				Art.-Nr./€	Art.-Nr./€				
Wechsel-Garnitur (Knopf/Griff)			72	<b>10721611</b> <b>107,93</b>	10721629 <b>129,09</b>			1	4

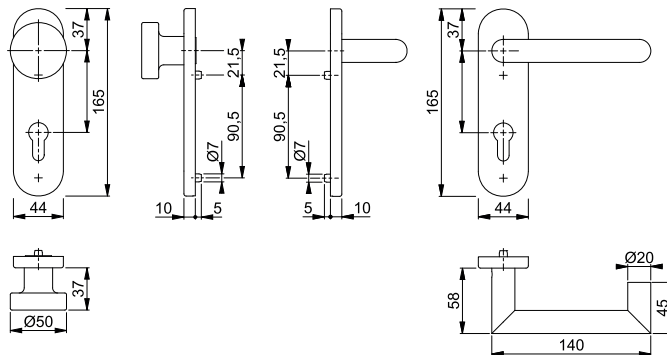

Der Buchstabe **S** in der Farbnummer steht für SecuSan®, die antimikrobielle Oberfläche. Nur für den Innenbereich geeignet.

SecuSan®

Befestigungs-Sets (Sertos®) für andere Türdicken siehe ab S. 844.

## Rotterdam - E1401/353H

duraplus®



Sertos®

- HOPPE-Edelstahl-Langschild-Türgriff-Garnitur für Innentüren:
- geprüft nach **DIN EN 1906: 47-0150A** und PIVCERT**Plus** (1.000.000 Prüfzyklen), Objekt-Garnitur
  - Lagerung: Türgriffe fest/drehbar, Rückholfedern, HOPPE-Steckgriff-Verbindung mit Kugel-Arretierung **Sertos®**, wartungsfreie Gleitlager
  - Verbindung: HOPPE-Profilvollstift, gehärtet
  - Unterkonstruktion: Stahl, Stütznocken
  - Befestigung: verdeckt, durchgehend, Gewindeschrauben M5



Beschreibung	40-45	8	Lochung/ Abstand	F69	F69-S			P.E.	Krt.
				Art.-Nr./€	Art.-Nr./€				
Türgriff-Garnitur (Griff/Griff)			72	11536962 <b>123,73</b>	11537073 <b>144,89</b>			1	5
			72	<b>11536986</b> <b>123,73</b>	11537103 <b>144,89</b>			1	5
Bad/WC-Garnitur (Griff/Griff) mit Rot/Weiß-Scheibe	40-45	8	78	11536998 <b>140,54</b>	11537115 <b>161,70</b>			1	5

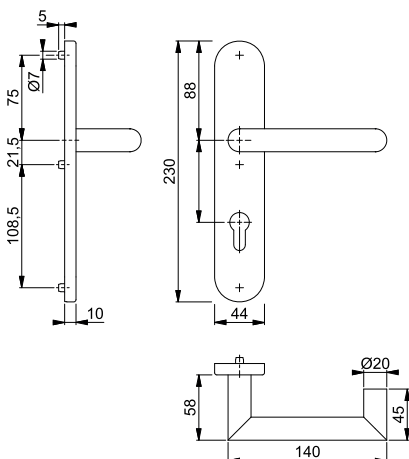

Der Buchstabe **S** in der Farbnummer steht für SecuSan®, die antimikrobielle Oberfläche. Nur für den Innenbereich geeignet.

SecuSan®

Befestigungs-Sets (Sertos®) für andere Türdicken siehe ab S. 844.



**Schnellstift**







**Rotterdam - E1401Z/42KV/42KVS**

duraplus®

HOPPE-Edelstahl-Rosetten-Türgriff-Garnitur mit Schlüsselrosetten für Innentüren:

- geprüft nach **DIN EN 1906: 37-0140A**, Objekt-Garnitur
- Lagerung: Türgriffe lose, Rückholfedern rechts/links verwendbar, wartungsfreie Gleitlager
- Verbindung: **HOPPE-Schnellstift** mit HOPPE-Vollstift (Stift-/Lochteil)
- Unterkonstruktion: Kunststoff, Stütznocken
- Befestigung: verdeckt, durchgehend, wechselseitig, Mehrzweckschrauben



Beschreibung			Lochung	F69				P.E.	Krt.
				Art.-Nr./€					
Türgriff-Garnitur (Griff/Griff)	37-42	8		<b>3368951</b>				1	10
		8		3369217				1	10
Bad/WC-Garnitur (Griff/Griff)	37-42	8		3369225				1	10
		8		<b>68,61</b>					

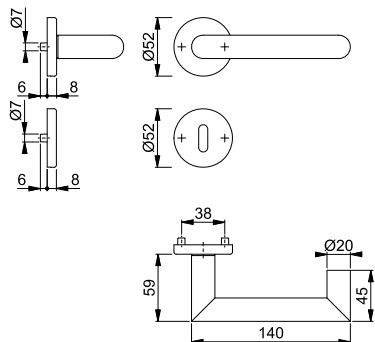

**Schnellstift**



**Rotterdam - E58/42KV/42KVS/1401Z**

duraplus®

HOPPE-Edelstahl-Rosetten-Wechsel-Garnitur mit Schlüsselrosetten für Wohnungsabschluss-Türen:

- geprüft nach **DIN EN 1906: 37-0140A**, Objekt-Garnitur
- Lagerung: außen Knopf fest, innen Türgriff lose, Rückholfeder rechts/links verwendbar, wartungsfreies Gleitlager
- Verbindung: **HOPPE-Schnellstift** mit HOPPE-FDW-Vollstift (Lochteil)
- Unterkonstruktion: Kunststoff, Stütznocken
- Befestigung: verdeckt, durchgehend, Mehrzweckschrauben; Knopf-/Griffrossetten von innen, Schlüsselrosetten wechselseitig



Beschreibung			Lochung	F69				P.E.	Krt.
				Art.-Nr./€					
Wechsel-Garnitur (Knopf/Griff)	37-42	8		<b>3369233</b>				1	4
				<b>68,61</b>					

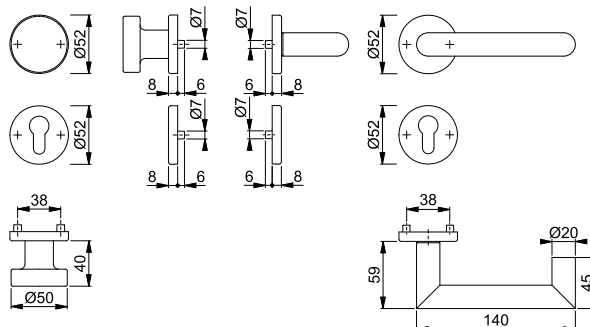



Schnellstift  
SchnellstiftPlus

## Rotterdam - E1401Z/848N

duraplus®

**HOPPE-SchnellstiftPlus**-Edelstahl-Flachrosetten-Türgriff-Garnitur ohne Schlüsselrosetten für Innentüren:

- geprüft nach **DIN EN 1906: 37-0140U**, Objekt-Garnitur
- Lagerung: Türgriffe lose, wartungsfreie Gleitlager
- Verbindung: **HOPPE-Schnellstift** mit HOPPE-Vollstift (Stift-/Lochteil)
- Befestigung: aufsteckbare Griffrosetten mit durchgehenden Stütznocken
- Besonderheit: schraubenlose Montage, 2 mm flache Rosetten



Beschreibung				F69				P.E.	Krt.
				Art.-Nr./€					
Türgriff-Garnitur (Griff/Griff) ohne Schlüsselrosetten	35-45	8		<b>3900186</b> <b>53,32</b>				1	10

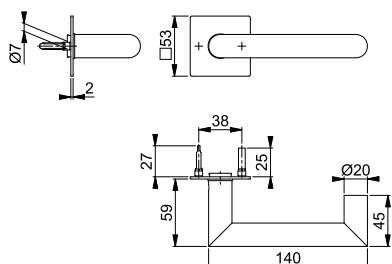

Passende Schlüsselrosette E848NS siehe S. 175.



Sertos®

## San Francisco - 1301/42H/42HKVS

duraplus®

HOPPE-Aluminium-Rosetten-Türgriff-Garnitur mit Schlüsselrosetten für Innentüren:

- geprüft nach **DIN EN 1906: 47-0150A** und PIVCERT**Plus** (1.000.000 Prüfzyklen), Objekt-Garnitur
- Lagerung: Türgriffe fest/drehbar, Rückholfedern, HOPPE-Steckgriff-Verbindung mit Kugel-Arretierung **Sertos®**, wartungsfreie Gleitlager
- Verbindung: HOPPE-Profilvollstift, gehärtet
- Unterkonstruktion: Griffrosetten Stahl, Schlüsselrosetten Kunststoff, Stütznocken
- Befestigung: verdeckt, durchgehend; Griffrosetten Gewindeschrauben M5; Schlüsselrosetten Mehrzweckschrauben, wechselseitig



Beschreibung			Lochung	F1				P.E.	Krt.
				Art.-Nr./€					
Türgriff-Garnitur (Griff/Griff)		8		10724281				1	10
				<b>10724301</b> <b>60,99</b>				1	10
Bad/WC-Garnitur (Griff/Griff) mit Rot/Weiß-Scheibe	40-45	8		10724328				1	4

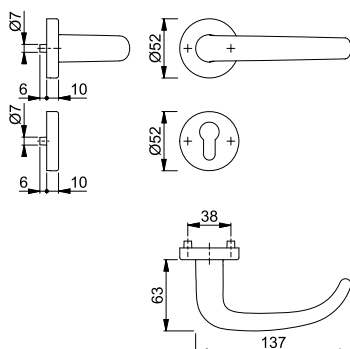

Befestigungs-Sets (Sertos®) für andere Türdicken siehe ab S. 844.



Sertos®

**San Francisco - 58/42H/42HKVS/1301**

duraplus®

HOPPE-Aluminium-Rosetten-Wechsel-Garnitur mit Schlüsselrosetten für Wohnungsabschluss-Türen:

- geprüft nach **DIN EN 1906: 47-0150A** und **PIVCERTPlus** (1.000.000 Prüfzyklen), Objekt-Garnitur
- Lagerung: außen Knopf fest; innen Türgriff fest/drehbar, Rückholfeder, HOPPE-Steckgriff-Verbindung mit Kugel-Arretierung **Sertos®**, wartungsfreies Gleitlager
- Verbindung: HOPPE-FDW-Profilvollstift, gehärtet
- Unterkonstruktion: Knopf-/Griffrosetten Stahl, Schlüsselrosetten Kunststoff, Stütznocken
- Befestigung: verdeckt, durchgehend; Knopf-/Griffrosetten Gewindeschrauben M5; Schlüsselrosetten Mehrzweckschrauben, wechselseitig



Beschreibung			Lochung	F1				P.E.	Krt.
				Art.-Nr./€					
Wechsel-Garnitur (Knopf/Griff)	40-45	8		<b>10724352</b> <b>74,39</b>				1	4

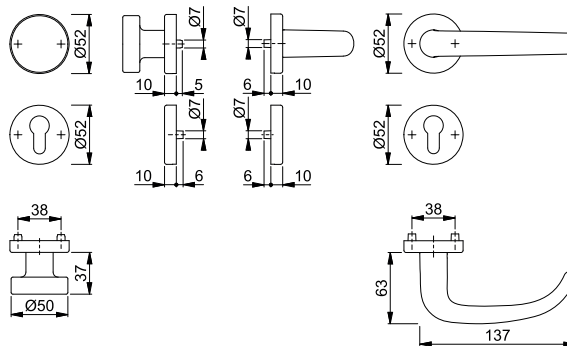

Befestigungs-Sets (Sertos®) für andere Türdicken siehe ab S. 844.



Sertos®

**San Francisco - 1301/353KH**

duraplus®

HOPPE-Aluminium-Kurzschild-Türgriff-Garnitur für Innentüren:

- geprüft nach **DIN EN 1906: 47-0150A** und **PIVCERTPlus** (1.000.000 Prüfzyklen), Objekt-Garnitur
- Lagerung: Türgriffe fest/drehbar, Rückholfedern, HOPPE-Steckgriff-Verbindung mit Kugel-Arretierung **Sertos®**, wartungsfreie Gleitlager
- Verbindung: HOPPE-Profilvollstift, gehärtet
- Unterkonstruktion: Stahl, Stütznocken
- Befestigung: verdeckt, durchgehend, Gewindeschrauben M5



Beschreibung			Lochung/Abstand	F1				P.E.	Krt.
				Art.-Nr./€					
Türgriff-Garnitur (Griff/Griff)	40-45	8		72	10725363			1	10
				72	<b>10725398</b> <b>64,38</b>			1	10
Bad/WC-Garnitur (Griff/Griff) mit Rot/Weiß-Scheibe	40-45	8		78	10725419			1	4

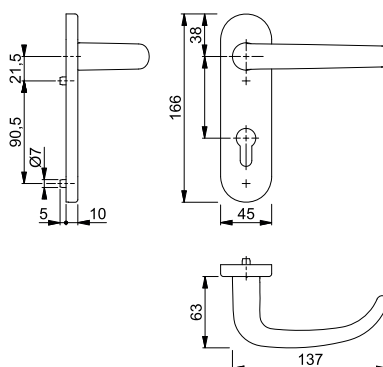

Befestigungs-Sets (Sertos®) für andere Türdicken siehe ab S. 844.





Sertos®

## San Francisco - 58/353KH/1301

duraplus®

- HOPPE-Aluminium-Kurzschild-Wechsel-Garnitur für Wohnungsabschluss-Türen:
- geprüft nach **DIN EN 1906: 47-0150A** und PIVCERT**Plus** (1.000.000 Prüfzyklen), Objekt-Garnitur
  - Lagerung: außen Knopf fest; innen Türgriff fest/drehbar, Rückholfeder, HOPPE-Steckgriff-Verbindung mit Kugel-Arretierung **Sertos®**, wartungsfreies Gleitlager
  - Verbindung: HOPPE-FDW-Profilvollstift, gehärtet
  - Unterkonstruktion: Stahl, Stütznocken
  - Befestigung: verdeckt, durchgehend, Gewindeschrauben M5



Beschreibung	F1	Lochung/Abstand	F1		P.E.	Krt.
			Art.-Nr./€			
Wechsel-Garnitur (Knopf/Griff)	40-45	8	72	<b>10725435</b> <b>77,78</b>	1	4

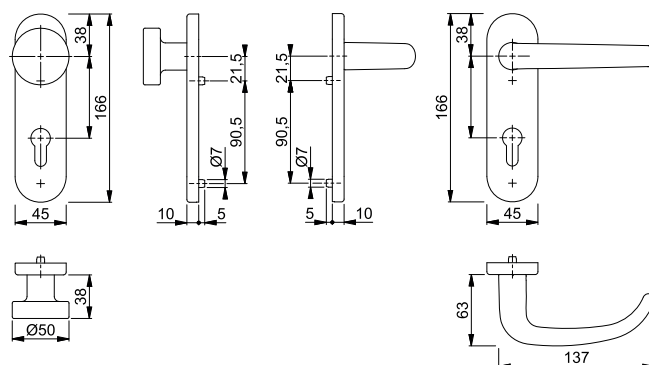

Befestigungs-Sets (Sertos®) für andere Türdicken siehe ab S. 844.



Schnellstift

## San Francisco - 1301/42KV/42KVS

duraplus®

- HOPPE-Aluminium-Rosetten-Türgriff-Garnitur mit Schlüsselrosetten für Innentüren:
- geprüft nach **DIN EN 1906: 37-0140A**, Objekt-Garnitur
  - Lagerung: Türgriffe lose, Rückholfedern rechts/links verwendbar, wartungsfreie Gleitlager
  - Verbindung: **HOPPE-Schnellstift** mit HOPPE-Vollstift (Stift-/Lochteil)
  - Unterkonstruktion: Kunststoff, Stütznocken
  - Befestigung: verdeckt, durchgehend, wechselseitig, Mehrzweckschrauben



Beschreibung	F1	Lochung	F1		P.E.	Krt.
			Art.-Nr./€			
Türgriff-Garnitur (Griff/Griff)	37-42	8		<b>3715183</b> <b>35,74</b>	1	40
				3715423 <b>35,74</b>		
Bad/WC-Garnitur (Griff/Griff)	37-42	8		3715562 <b>45,81</b>	1	20

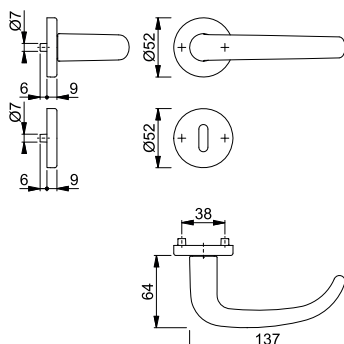



Schnellstift

**San Francisco - 58/42KV/42KVS/1301**

duraplus®

HOPPE-Aluminium-Rosetten-Wechsel-Garnitur mit Schlüsselrosetten für Wohnungsabschluss-Türen:

- geprüft nach **DIN EN 1906: 37-0140A**, Objekt-Garnitur
- Lagerung: außen Knopf fest, innen Türgriff lose, Rückholfeder rechts/links verwendbar, wartungsfreies Gleitlager
- Verbindung: **HOPPE-Schnellstift** mit HOPPE-FDW-Vollstift (Lochteil)
- Unterkonstruktion: Kunststoff, Stütznocken
- Befestigung: verdeckt, durchgehend, Mehrzweckschrauben; Knopf-/Griffrosetten von innen, Schlüsselrosetten wechselseitig



Beschreibung			Lochung	F1			P.E.	Krt.
				Art.-Nr./€				
Wechsel-Garnitur (Knopf/Griff)	37-42	8		<b>3715714</b> <b>49,14</b>			1	8

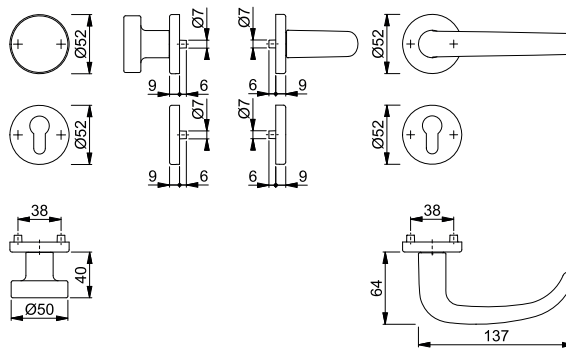

Sertos®

**San Francisco - E1301/42H/42HKVS**

duraplus®

HOPPE-Edelstahl-Rosetten-Türgriff-Garnitur mit Schlüsselrosetten für Innentüren:

- geprüft nach **DIN EN 1906: 47-0150A** und PIVCERT**Plus** (1.000.000 Prüfzyklen), Objekt-Garnitur
- Lagerung: Türgriffe fest/drehbar, Rückholfedern, HOPPE-Steckgriff-Verbindung mit Kugel-Arretierung **Sertos®**, wartungsfreie Gleitlager
- Verbindung: HOPPE-Profilvollstift, gehärtet
- Unterkonstruktion: Griffrosetten Stahl, Schlüsselrosetten Kunststoff, Stütznocken
- Befestigung: verdeckt, durchgehend; Griffrosetten Gewindeschrauben M5; Schlüsselrosetten Mehrzweckschrauben, wechselseitig



Beschreibung			Lochung	F69			P.E.	Krt.
				Art.-Nr./€				
Türgriff-Garnitur (Griff/Griff)	40-45	8		10720255 <b>60,34</b>			1	10
		8		<b>10720263</b> <b>60,34</b>			1	10
Bad/WC-Garnitur (Griff/Griff) mit Rot/Weiß-Scheibe	40-45	8		10720271 <b>77,15</b>			1	4

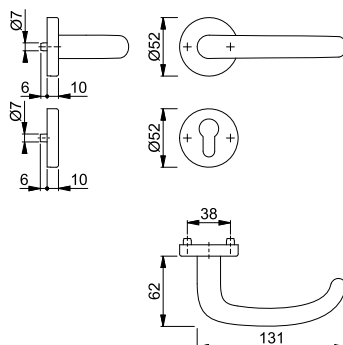

Befestigungs-Sets (Sertos®) für andere Türdicken siehe ab S. 844.

## San Francisco - E58/42H/42HKVS/1301

duraplus®





Sertos®

HOPPE-Edelstahl-Rosetten-Wechsel-Garnitur mit Schlüsselrosetten für Wohnungsabschluss-Türen:

- geprüft nach **DIN EN 1906: 47-0150A** und PIVCERT**Plus** (1.000.000 Prüfzyklen), Objekt-Garnitur
- Lagerung: außen Knopf fest; innen Türgriff fest/drehbar, Rückholfeder, HOPPE-Steckgriff-Verbindung mit Kugel-Arretierung **Sertos®**, wartungsfreies Gleitlager
- Verbindung: HOPPE-FDW-Profilvollstift, gehärtet
- Unterkonstruktion: Knopf-/Griffrosetten Stahl, Schlüsselrosetten Kunststoff, Stütznocken
- Befestigung: verdeckt, durchgehend; Knopf-/Griffrosetten Gewindeschrauben M5; Schlüsselrosetten Mehrzweckschrauben, wechselseitig



Beschreibung			Lochung	F69				P.E.	Krt.
				Art.-Nr./€					
Wechsel-Garnitur (Knopf/Griff)	40-45	8		<b>10720634</b> <b>77,15</b>				1	4

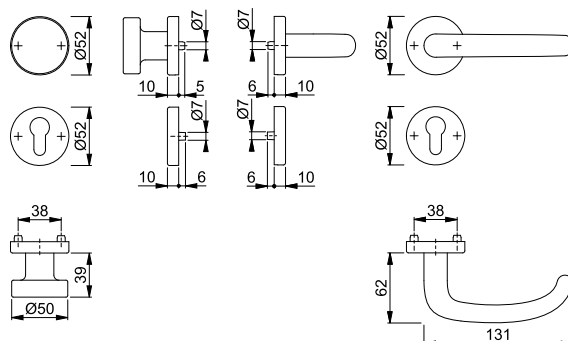

Befestigungs-Sets (Sertos®) für andere Türdicken siehe ab S. 844.

## San Francisco - E1301/353KH

duraplus®







Sertos®

HOPPE-Edelstahl-Kurzschilde-Türgriff-Garnitur für Innentüren:

- geprüft nach **DIN EN 1906: 47-0150A** und PIVCERT**Plus** (1.000.000 Prüfzyklen), Objekt-Garnitur
- Lagerung: Türgriffe fest/drehbar, Rückholfedern, HOPPE-Steckgriff-Verbindung mit Kugel-Arretierung **Sertos®**, wartungsfreie Gleitlager
- Verbindung: HOPPE-Profilvollstift, gehärtet
- Unterkonstruktion: Stahl, Stütznocken
- Befestigung: verdeckt, durchgehend, Gewindeschrauben M5



Beschreibung			Lochung/ Abstand	F69				P.E.	Krt.
				Art.-Nr./€					
Türgriff-Garnitur (Griff/Griff)	40-45	8	 72	10721151				1	10
			 72	<b>10721160</b> <b>74,87</b>				1	10
Bad/WC-Garnitur (Griff/Griff) mit Rot/Weiß-Scheibe	40-45	8	 78	10721178				1	4

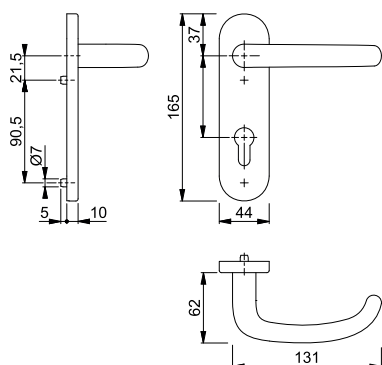

Befestigungs-Sets (Sertos®) für andere Türdicken siehe ab S. 844.





Sertos®

**San Francisco - E58/353KH/1301**

duraplus®

- HOPPE-Edelstahl-Kurzschild-Wechsel-Garnitur für Wohnungsabschluss-Türen:  
 • geprüft nach **DIN EN 1906: 47-0150A** und PIVCERT**Plus** (1.000.000 Prüfzyklen), Objekt-Garnitur  
 • Lagerung: außen Knopf fest; innen Türgriff fest/drehbar, Rückholfeder, HOPPE-Steckgriff-Verbindung mit Kugel-Arretierung **Sertos®**, wartungsfreies Gleitlager  
 • Verbindung: HOPPE-FDW-Profilvollstift, gehärtet  
 • Unterkonstruktion: Stahl, Stütznocken  
 • Befestigung: verdeckt, durchgehend, Gewindeschrauben M5



Beschreibung			Lochung/ Abstand	F69		P.E.	Krt.
				Art.-Nr./€			
Wechsel-Garnitur (Knopf/Griff)	40-45	8	 72	<b>10721637</b> <b>91,68</b>		1	4

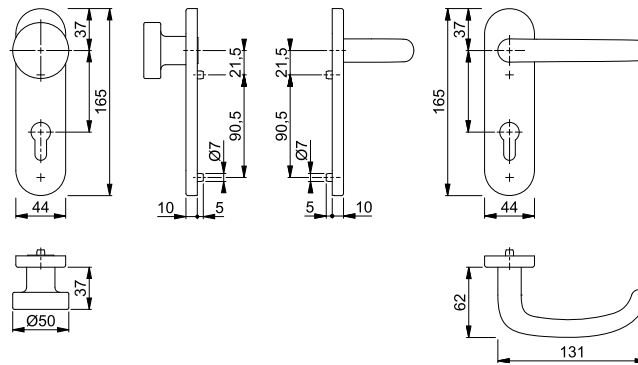

Befestigungs-Sets (Sertos®) für andere Türdicken siehe ab S. 844.







Sertos®

**San Francisco - E1301/353H**

duraplus®

- HOPPE-Edelstahl-Langschild-Türgriff-Garnitur für Innentüren:  
 • geprüft nach **DIN EN 1906: 47-0150A** und PIVCERT**Plus** (1.000.000 Prüfzyklen), Objekt-Garnitur  
 • Lagerung: Türgriffe fest/drehbar, Rückholfedern, HOPPE-Steckgriff-Verbindung mit Kugel-Arretierung **Sertos®**, wartungsfreie Gleitlager  
 • Verbindung: HOPPE-Profilvollstift, gehärtet  
 • Unterkonstruktion: Stahl, Stütznocken  
 • Befestigung: verdeckt, durchgehend, Gewindeschrauben M5



Beschreibung			Lochung/ Abstand	F69		P.E.	Krt.
				Art.-Nr./€			
Türgriff-Garnitur (Griff/Griff)	40-45	8	 72	11537437 <b>107,48</b>		1	5
			 72	<b>11537450</b> <b>107,48</b>		1	5
Bad/WC-Garnitur (Griff/Griff) mit Rot/Weiß-Scheibe	40-45	8	 78	11537462 <b>124,29</b>		1	5

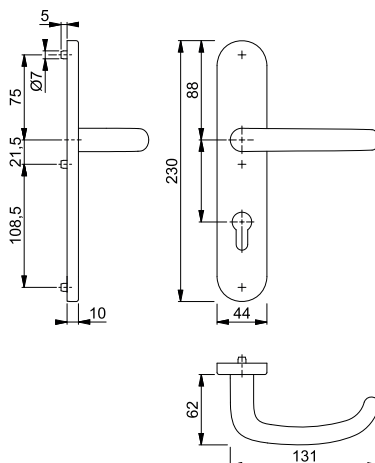

Befestigungs-Sets (Sertos®) für andere Türdicken siehe ab S. 844.



## San Francisco - E58/353H/1301

duraplus®



- HOPPE-Edelstahl-Langschild-Wechsel-Garnitur für Wohnungsabschluss-Türen:
- geprüft nach **DIN EN 1906: 47-0150A** und PIVCERT**Plus** (1.000.000 Prüfzyklen), Objekt-Garnitur
  - Lagerung: außen Knopf fest; innen Türgriff fest/drehbar, Rückholfeder, HOPPE-Steckgriff-Verbindung mit Kugel-Arretierung **Sertos®**, wartungsfreies Gleitlager
  - Verbindung: HOPPE-FDW-Profilvollstift, gehärtet
  - Unterkonstruktion: Stahl, Stütznocken
  - Befestigung: verdeckt, durchgehend, Gewindeschrauben M5



Beschreibung			Lochung/ Abstand	F69			P.E.	Krt.
				Art.-Nr./€				
Wechsel-Garnitur (Knopf/Griff)	40-45	8	 72	<b>11537474</b>			1	4
				<b>124,29</b>				

Sertos®

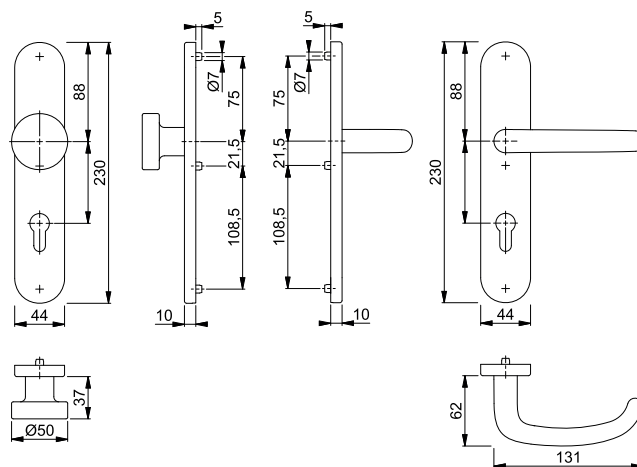

Befestigungs-Sets (Sertos®) für andere Türdicken siehe ab S. 844.







## San Francisco - E1301Z/42KV/42KVS

duraplus®



- HOPPE-Edelstahl-Rosetten-Türgriff-Garnitur mit Schlüsselrosetten für Innentüren:
- geprüft nach **DIN EN 1906: 37-0140A**, Objekt-Garnitur
  - Lagerung: Türgriffe lose, Rückholfedern rechts/links verwendbar, wartungsfreie Gleitlager
  - Verbindung: **HOPPE-Schnellstift** mit HOPPE-Vollstift (Stift-/Lochteil)
  - Unterkonstruktion: Kunststoff, Stütznocken
  - Befestigung: verdeckt, durchgehend, wechselseitig, Mehrzweckschrauben



Beschreibung			Lochung	F69			P.E.	Krt.
				Art.-Nr./€				
Türgriff-Garnitur (Griff/Griff)	37-42	8		<b>3728291</b>			1	10
				<b>35,54</b>			1	10
Bad/WC-Garnitur (Griff/Griff)	37-42	8		3728304			1	10
				<b>52,36</b>			1	10

Schnellstift®

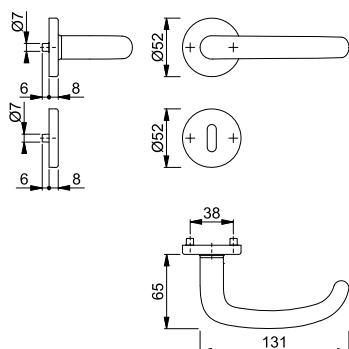



**Schnellstift**



■ **San Francisco - E58/42KV/42KVS/1301Z**

duraplus®

HOPPE-Edelstahl-Rosetten-Wechsel-Garnitur mit Schlüsselrosetten für Wohnungsabschluss-Türen:

- geprüft nach **DIN EN 1906: 37-0140A**, Objekt-Garnitur
- Lagerung: außen Knopf fest, innen Türgriff lose, Rückholfeder rechts/links verwendbar, wartungsfreies Gleitlager
- Verbindung: **HOPPE-Schnellstift** mit HOPPE-FDW-Vollstift (Lochteil)
- Unterkonstruktion: Kunststoff, Stütznocken
- Befestigung: verdeckt, durchgehend, Mehrzweckschrauben; Knopf-/Griffrosetten von innen, Schlüsselrosetten wechselseitig



Beschreibung			Lochung	F69				P.E.	Krt.
				Art.-Nr./€					
Wechsel-Garnitur (Knopf/Griff)	37-42	8		<b>3728929</b> <b>52,36</b>				1	4

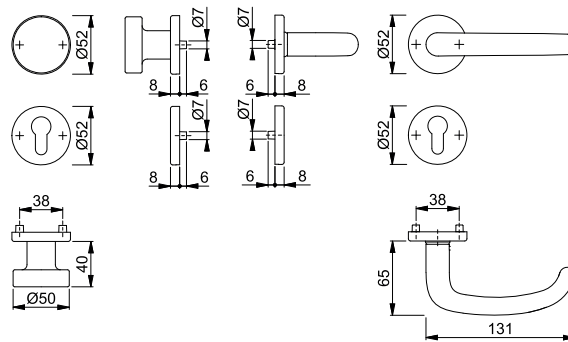

**Schnellstift**



■ **San Francisco - GD-E1301Z**

duraplus®

HOPPE-Edelstahl-Türgriff-Paar für Glastüren:

- Verbindung: **HOPPE-Schnellstift** mit HOPPE-Vollstift (Stift-/Lochteil)
- Bund: Führung 5 mm, Durchmesser 18 mm



Beschreibung			F69				P.E.	Krt.
			Art.-Nr./€					
Türgriff, Paar	35-45	8/66		<b>3840814</b> <b>29,06</b>			5	50

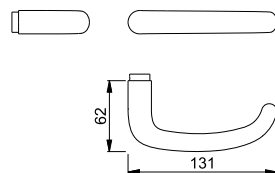



Sertos®

## Stockholm - 1140/42H/42HKVS

duraplus®

HOPPE-Aluminium-Rosetten-Türgriff-Garnitur mit Schlüsselrosetten für Innentüren:

- geprüft nach **DIN EN 1906: 47-0150A** und PIVCERT**Plus** (1.000.000 Prüfzyklen), Objekt-Garnitur
- Lagerung: Türgriffe fest/drehbar, Rückholfedern, HOPPE-Steckgriff-Verbindung mit Kugel-Arretierung **Sertos®**, wartungsfreie Gleitlager
- Verbindung: HOPPE-Profilvollstift, gehärtet
- Unterkonstruktion: Griffrosetten Stahl, Schlüsselrosetten Kunststoff, Stütznocken
- Befestigung: verdeckt, durchgehend; Griffrosetten Gewindeschrauben M5; Schlüsselrosetten Mehrzweckschrauben, wechselseitig



Beschreibung	F1	Lochung	F1		P.E.	Krt.
			Art.-Nr./€			
Türgriff-Garnitur (Griff/Griff)	40-45	8	10724387		1	10
			<b>10724408</b>		1	10
Bad/WC-Garnitur (Griff/Griff) mit Rot/Weiß-Scheibe	40-45	8	10724424		1	4
			<b>58,06</b>			

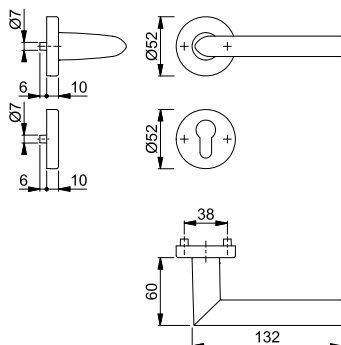

Befestigungs-Sets (Sertos®) für andere Türdicken siehe ab S. 844.



Sertos®

## Stockholm - 58/42H/42HKVS/1140

duraplus®

HOPPE-Aluminium-Rosetten-Wechsel-Garnitur mit Schlüsselrosetten für Wohnungsabschluss-Türen:

- geprüft nach **DIN EN 1906: 47-0150A** und PIVCERT**Plus** (1.000.000 Prüfzyklen), Objekt-Garnitur
- Lagerung: außen Knopf fest; innen Türgriff fest/drehbar, Rückholfeder, HOPPE-Steckgriff-Verbindung mit Kugel-Arretierung **Sertos®**, wartungsfreies Gleitlager
- Verbindung: HOPPE-FDW-Profilvollstift, gehärtet
- Unterkonstruktion: Knopf-/Griffrosetten Stahl, Schlüsselrosetten Kunststoff, Stütznocken
- Befestigung: verdeckt, durchgehend; Knopf-/Griffrosetten Gewindeschrauben M5; Schlüsselrosetten Mehrzweckschrauben, wechselseitig



Beschreibung	F1	Lochung	F1		P.E.	Krt.
			Art.-Nr./€			
Wechsel-Garnitur (Knopf/Griff)	40-45	8	<b>10724441</b>		1	4
			<b>61,39</b>			

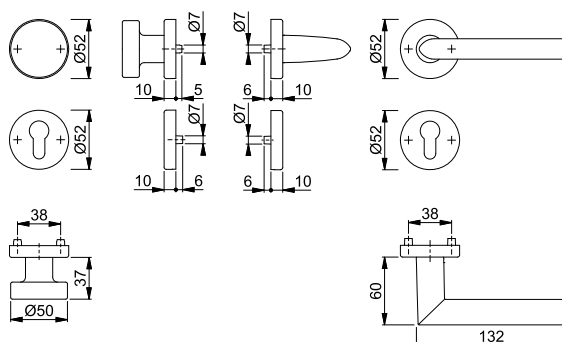

Befestigungs-Sets (Sertos®) für andere Türdicken siehe ab S. 844.





Schnellstift

### Stockholm - 1140/42KV/42KVS

duraplus®

HOPPE-Aluminium-Rosetten-Türgriff-Garnitur mit Schlüsselrosetten für Innentüren:

- geprüft nach **DIN EN 1906: 37-0140A**, Objekt-Garnitur
- Lagerung: Türgriffe lose, Rückholfedern rechts/links verwendbar, wartungsfreie Gleitlager
- Verbindung: **HOPPE-Schnellstift** mit HOPPE-Vollstift (Stift-/Lochteil)
- Unterkonstruktion: Kunststoff, Stütznocken
- Befestigung: verdeckt, durchgehend, wechselseitig, Mehrzweckschrauben



Beschreibung	37-42	8	Lochung	F1	F9			P.E.	Krt.
				Art.-Nr./€	Art.-Nr./€				
Türgriff-Garnitur (Griff/Griff)	37-42	8		<b>2782712</b> 22,74	2782982 25,01			1	40
		8		2783070 22,74	2783117 25,01			1	20
		8/8,5		11545240 25,36	11874247 27,63			1	10
		8/8,5			11874259 27,63			1	10
Bad/WC-Garnitur (Griff/Griff)	37-42	8		2783205 32,81	2783221 36,09			1	20
		8							
		8/8,5 5-8		11545295 35,43	11874260 38,71			1	10

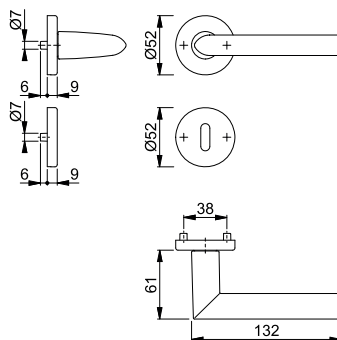

Schnellstift

### Stockholm - 58/42KV/42KVS/1140

duraplus®

HOPPE-Aluminium-Rosetten-Wechsel-Garnitur mit Schlüsselrosetten für Wohnungsabschluss-Türen:

- geprüft nach **DIN EN 1906: 37-0140A**, Objekt-Garnitur
- Lagerung: außen Knopf fest, innen Türgriff lose, Rückholfeder rechts/links verwendbar, wartungsfreies Gleitlager
- Verbindung: **HOPPE-Schnellstift** mit HOPPE-FDW-Vollstift (Lochteil)
- Unterkonstruktion: Kunststoff, Stütznocken
- Befestigung: verdeckt, durchgehend, Mehrzweckschrauben; Knopf-/Griffrosetten von innen, Schlüsselrosetten wechselseitig



Beschreibung	37-42	8	Lochung	F1	F9			P.E.	Krt.
				Art.-Nr./€	Art.-Nr./€				
Wechsel-Garnitur (Knopf/Griff)	37-42	8		<b>2784101</b> 36,14	2784099 39,75			1	8

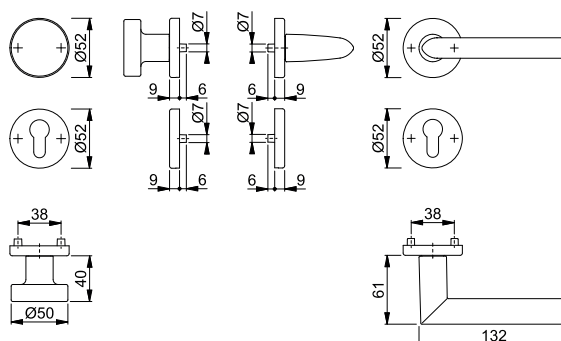



Schnellstift

## Stockholm - 1140/353K

duraplus®

HOPPE-Aluminium-Kurzschild-Türgriff-Garnitur für Innentüren:

- geprüft nach **DIN EN 1906: 37-0140U**, Objekt-Garnitur
- Lagerung: Türgriffe lose, wartungsfreie Gleitlager
- Verbindung: **HOPPE-Schnellstift** mit HOPPE-Vollstift (Stift-/Lochteil)
- Unterkonstruktion: Stahl
- Befestigung: verdeckt, durchgehend, Gewindeschrauben M5 mit Hülsenmuttern



Beschreibung	F1	Lochung/ Abstand	F1		P.E.	Krt.
			Art.-Nr./€			
Türgriff-Garnitur (Griff/Griff)	35-45	8	72	<b>2978230</b> <b>26,12</b>	1	10
			72	2978299 <b>26,12</b>		
Bad/WC-Garnitur (Griff/Griff)	40-45	8	78	2978361	1	4
		8		<b>36,19</b>		

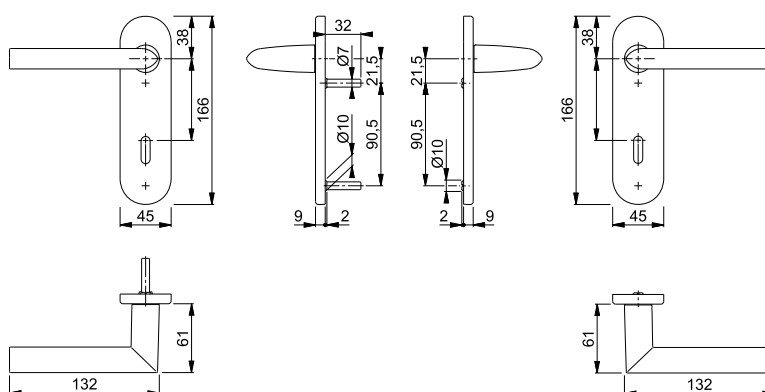

Schnellstift

## Stockholm - 58/353K/1140

duraplus®

HOPPE-Aluminium-Kurzschild-Wechsel-Garnitur für Wohnungsabschluss-Türen:

- geprüft nach **DIN EN 1906: 37-0140U**, Objekt-Garnitur
- Lagerung: außen Knopf fest, innen Türgriff lose, wartungsfreies Gleitlager
- Verbindung: **HOPPE-Schnellstift** mit HOPPE-FDW-Vollstift (Lochteil)
- Unterkonstruktion: Stahl
- Befestigung: verdeckt, durchgehend, Gewindeschrauben M5 mit Hülsenmuttern



Beschreibung	F1	Lochung/ Abstand	F1		P.E.	Krt.
			Art.-Nr./€			
Wechsel-Garnitur (Knopf/Griff)	35-45	8	72	<b>2569794</b> <b>39,52</b>	1	4

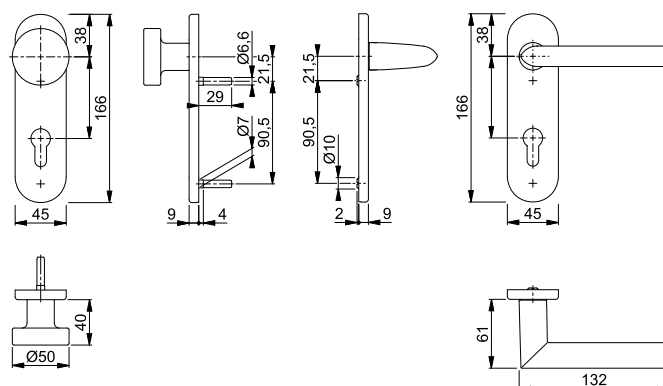



Schnellstift

### Stockholm - 1140/273P

duraplus®

HOPPE-Aluminium-Langschild-Türgriff-Garnitur für Innentüren:

- geprüft nach **DIN EN 1906: 37-0140A**, Objekt-Garnitur
- Lagerung: Türgriffe lose, Rückholfedern rechts/links verwendbar, wartungsfreie Gleitlager
- Verbindung: **HOPPE-Schnellstift** mit HOPPE-Vollstift (Stift-/Lochteil)
- Befestigung: sichtbar, Mehrzweckschrauben



2

Beschreibung	Lochung/Abstand	F1	F9	P.E.	Krt.		
						Art.-Nr./€	Art.-Nr./€
Türgriff-Garnitur (Griff/Griff)	35-45	8	72	2785825 <b>22,74</b>	2785833 <b>25,01</b>	1	30
		8	72	<b>11614171</b> <b>22,74</b>		1	30
		8	72	2785850 <b>22,74</b>	2785876 <b>25,01</b>	1	20
Bad/WC-Garnitur (Griff/Griff)	37-42	8	78	2785884 <b>32,81</b>	2785892 <b>36,09</b>	1	20
		8	78	<b>11614183</b> <b>32,81</b>		1	20
		8	78				

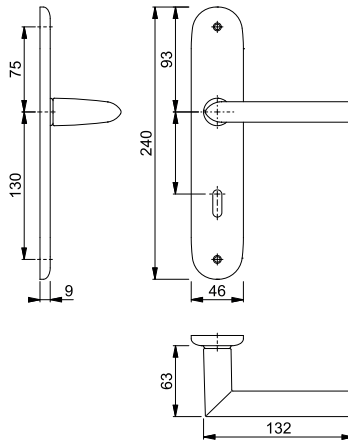

### Stockholm - 53/273P/1140

duraplus®

HOPPE-Aluminium-Langschild-Wechsel-Garnitur für Wohnungsabschluss-Türen:

- geprüft nach **DIN EN 1906: 37-0140A**, Objekt-Garnitur
- Lagerung: außen Knopf fest; innen Türgriff lose, Rückholfeder rechts/links verwendbar, wartungsfreies Gleitlager
- Verbindung: **HOPPE-Schnellstift** mit HOPPE-FDW-Vollstift (Lochteil)
- Befestigung: sichtbar, Mehrzweckschrauben



Schnellstift

Beschreibung	Lochung/Abstand	F1	F9	P.E.	Krt.		
						Art.-Nr./€	Art.-Nr./€
Wechsel-Garnitur (Knopf/Griff)	35-45	8	72	<b>2785905</b> <b>36,14</b>	2785913 <b>39,75</b>	1	8

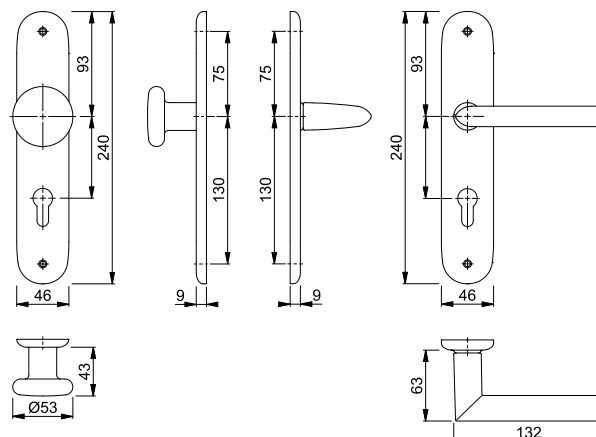

## Stockholm - E1140/42H/42HKVS

duraplus®



Sertos®

- HOPPE-Edelstahl-Rosetten-Türgriff-Garnitur mit Schlüsselrosetten für Innentüren:
- geprüft nach **DIN EN 1906: 47-0150A** und PIVCERT**Plus** (1.000.000 Prüfzyklen), Objekt-Garnitur
  - Lagerung: Türgriffe fest/drehbar, Rückholfedern, HOPPE-Steckgriff-Verbindung mit Kugel-Arretierung **Sertos**®, wartungsfreie Gleitlager
  - Verbindung: HOPPE-Profilvollstift, gehärtet
  - Unterkonstruktion: Griffrosetten Stahl, Schlüsselrosetten Kunststoff, Stütznocken
  - Befestigung: verdeckt, durchgehend; Griffrosetten Gewindeschrauben M5; Schlüsselrosetten Mehrzweckschrauben, wechselseitig



Beschreibung	40-45	8	Lochung	F69	F69-S			P.E.	Krt.
				Art.-Nr./€	Art.-Nr./€				
Türgriff-Garnitur (Griff/Griff)	40-45	8		10720298 <b>52,27</b>	10720301 <b>73,43</b>			1	10
		8		<b>10720319</b> <b>52,27</b>	10720327 <b>73,43</b>			1	10
Bad/WC-Garnitur (Griff/Griff) mit Rot/Weiß-Scheibe	40-45	8		10720343 <b>69,09</b>	10720351 <b>90,24</b>			1	4

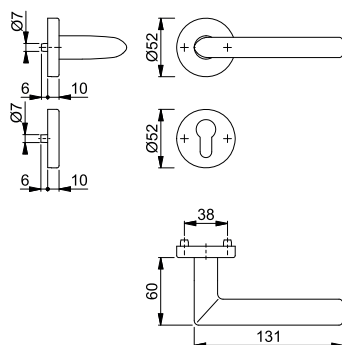

Der Buchstabe **S** in der Farbnummer steht für SecuSan®, die antimikrobielle Oberfläche. Nur für den Innenbereich geeignet.

SecuSan®

Befestigungs-Sets (Sertos®) für andere Türdicken siehe ab S. 844.

## Stockholm - E58/42H/42HKVS/1140

duraplus®



Sertos®

- HOPPE-Edelstahl-Rosetten-Wechsel-Garnitur mit Schlüsselrosetten für Wohnungsabschluss-Türen:
- geprüft nach **DIN EN 1906: 47-0150A** und PIVCERT**Plus** (1.000.000 Prüfzyklen), Objekt-Garnitur
  - Lagerung: außen Knopf fest; innen Türgriff fest/drehbar, Rückholfeder, HOPPE-Steckgriff-Verbindung mit Kugel-Arretierung **Sertos**®, wartungsfreies Gleitlager
  - Verbindung: HOPPE-FDW-Profilvollstift, gehärtet
  - Unterkonstruktion: Knopf-/Griffrosetten Stahl, Schlüsselrosetten Kunststoff, Stütznocken
  - Befestigung: verdeckt, durchgehend; Knopf-/Griffrosetten Gewindeschrauben M5; Schlüsselrosetten Mehrzweckschrauben, wechselseitig



Beschreibung	40-45	8	Lochung	F69	F69-S			P.E.	Krt.
				Art.-Nr./€	Art.-Nr./€				
Wechsel-Garnitur (Knopf/Griff)	40-45	8		<b>10720642</b> <b>69,09</b>	10720651 <b>90,24</b>			1	4

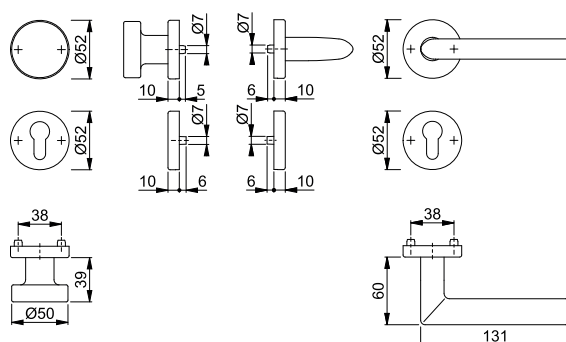

Der Buchstabe **S** in der Farbnummer steht für SecuSan®, die antimikrobielle Oberfläche. Nur für den Innenbereich geeignet.

SecuSan®

Befestigungs-Sets (Sertos®) für andere Türdicken siehe ab S. 844.



Sertos®

**Stockholm - E1140/353KH**

duraplus®

HOPPE-Edelstahl-Kurzschild-Türgriff-Garnitur für Innentüren:

- geprüft nach **DIN EN 1906: 47-0150A** und **PIVCERTPlus** (1.000.000 Prüfzyklen), Objekt-Garnitur
- Lagerung: Türgriffe fest/drehbar, Rückholfedern, HOPPE-Steckgriff-Verbindung mit Kugel-Arretierung **Sertos®**, wartungsfreie Gleitlager
- Verbindung: HOPPE-Profilvollstift, gehärtet
- Unterkonstruktion: Stahl, Stütznocken
- Befestigung: verdeckt, durchgehend, Gewindeschrauben M5



Beschreibung	Lochung/Abstand	F69 Art.-Nr./€	F69-S Art.-Nr./€	P.E.	Krt.
Türgriff-Garnitur (Griff/Griff)	8	10721186 <b>66,80</b>	10721194 <b>87,96</b>	1	10
	8	<b>10721207</b> <b>66,80</b>	10721215 <b>87,96</b>	1	10
Bad/WC-Garnitur (Griff/Griff) mit Rot/Weiß-Scheibe	8	10721223 <b>83,61</b>	10721231 <b>104,77</b>	1	4
	8				

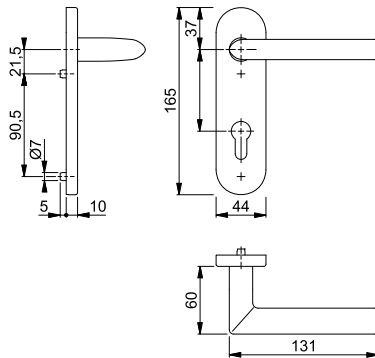

Der Buchstabe **S** in der Farbnummer steht für SecuSan®, die antimikrobielle Oberfläche. Nur für den Innenbereich geeignet.

SecuSan®

Befestigungs-Sets (Sertos®) für andere Türdicken siehe ab S. 844.



Sertos®

**Stockholm - E58/353KH/1140**

duraplus®

HOPPE-Edelstahl-Kurzschild-Wechsel-Garnitur für Wohnungsabschluss-Türen:

- geprüft nach **DIN EN 1906: 47-0150A** und **PIVCERTPlus** (1.000.000 Prüfzyklen), Objekt-Garnitur
- Lagerung: außen Knopf fest; innen Türgriff fest/drehbar, Rückholfeder, HOPPE-Steckgriff-Verbindung mit Kugel-Arretierung **Sertos®**, wartungsfreies Gleitlager
- Verbindung: HOPPE-FDW-Profilvollstift, gehärtet
- Unterkonstruktion: Stahl, Stütznocken
- Befestigung: verdeckt, durchgehend, Gewindeschrauben M5



Beschreibung	Lochung/Abstand	F69 Art.-Nr./€	F69-S Art.-Nr./€	P.E.	Krt.
Wechsel-Garnitur (Knopf/Griff)	8	<b>10721645</b> <b>83,61</b>	10721653 <b>104,77</b>	1	4

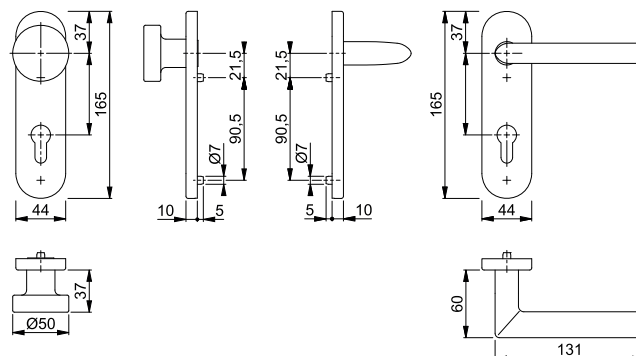

Der Buchstabe **S** in der Farbnummer steht für SecuSan®, die antimikrobielle Oberfläche. Nur für den Innenbereich geeignet.

SecuSan®

Befestigungs-Sets (Sertos®) für andere Türdicken siehe ab S. 844.

## Stockholm - E1140/353H

duraplus®



Sertos®

HOPPE-Edelstahl-Langschild-Türgriff-Garnitur für Innentüren:

- geprüft nach **DIN EN 1906: 47-0150A** und **PVCERTPlus** (1.000.000 Prüfzyklen), Objekt-Garnitur
- Lagerung: Türgriffe fest/drehbar, Rückholfedern, HOPPE-Steckgriff-Verbindung mit Kugel-Arretierung **Sertos®**, wartungsfreie Gleitlager
- Verbindung: HOPPE-Profilvollstift, gehärtet
- Unterkonstruktion: Stahl, Stütznocken
- Befestigung: verdeckt, durchgehend, Gewindeschrauben M5



Beschreibung	40-45	8	Lochung/ Abstand	F69	F69-S			P.E.	Krt.
				Art.-Nr./€	Art.-Nr./€				
Türgriff-Garnitur (Griff/Griff)	40-45	8	72	11537535 <b>99,41</b>	11537845 <b>120,57</b>			1	5
			72	<b>11537541</b> <b>99,41</b>	11537863 <b>120,57</b>			1	5
Bad/WC-Garnitur (Griff/Griff) mit Rot/Weiß-Scheibe	40-45	8	78	11537723 <b>116,23</b>	11537875 <b>137,38</b>			1	5
		8							

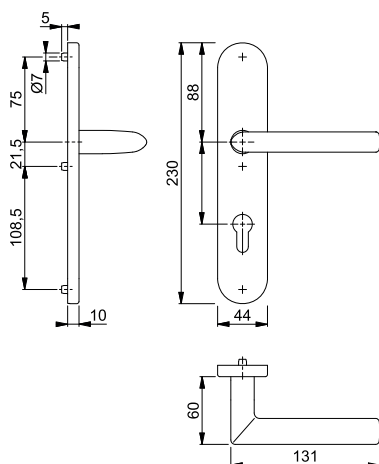

Der Buchstabe **S** in der Farbnummer steht für SecuSan®, die antimikrobielle Oberfläche. Nur für den Innenbereich geeignet.

SecuSan®

Befestigungs-Sets (Sertos®) für andere Türdicken siehe ab S. 844.



**Schnellstift**





**Stockholm - E1140Z/42KV/42KVS**

duraplus®

HOPPE-Edelstahl-Rosetten-Türgriff-Garnitur mit Schlüsselrosetten für Innentüren:

- geprüft nach **DIN EN 1906: 37-0140A**, Objekt-Garnitur
- Lagerung: Türgriffe lose, Rückholfedern rechts/links verwendbar, wartungsfreie Gleitlager
- Verbindung: **HOPPE-Schnellstift** mit HOPPE-Vollstift (Stift-/Lochteil)
- Unterkonstruktion: Kunststoff, Stütznocken
- Befestigung: verdeckt, durchgehend, wechselseitig, Mehrzweckschrauben



Beschreibung			Lochung	F69	F69-S			P.E.	Krt.
				Art.-Nr./€	Art.-Nr./€				
Türgriff-Garnitur (Griff/Griff)	37-42	8		<b>3042652</b> 27,48	3657340 48,63			1	10
				3042679 27,48	3657999 48,63			1	10
			8/8,5	11575712 30,10				1	10
Bad/WC-Garnitur (Griff/Griff)	37-42	8		3042695 44,29	3657331 65,45			1	10
			8						
			8/8,5 5-8	11846094 46,91				1	10

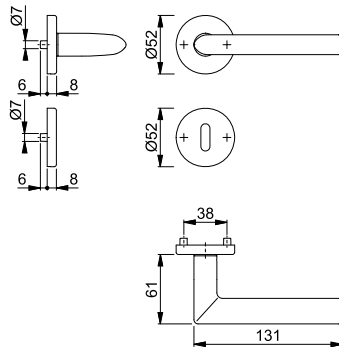

Der Buchstabe **S** in der Farbnummer steht für SecuSan®, die antimikrobielle Oberfläche. Nur für den Innenbereich geeignet.

**SecuSan®**



**Schnellstift**



**Stockholm - E58/42KV/42KVS/1140Z**

duraplus®

HOPPE-Edelstahl-Rosetten-Wechsel-Garnitur mit Schlüsselrosetten für Wohnungsabschluss-Türen:

- geprüft nach **DIN EN 1906: 37-0140A**, Objekt-Garnitur
- Lagerung: außen Knopf fest, innen Türgriff lose, Rückholfeder rechts/links verwendbar, wartungsfreies Gleitlager
- Verbindung: **HOPPE-Schnellstift** mit HOPPE-FDW-Vollstift (Lochteil)
- Unterkonstruktion: Kunststoff, Stütznocken
- Befestigung: verdeckt, durchgehend, Mehrzweckschrauben; Knopf-/Griffrosetten von innen, Schlüsselrosetten wechselseitig



Beschreibung			Lochung	F69	F69-S			P.E.	Krt.
				Art.-Nr./€	Art.-Nr./€				
Wechsel-Garnitur (Knopf/Griff)	40-45	8		<b>3042716</b> 44,29	3658043 65,45			1	4

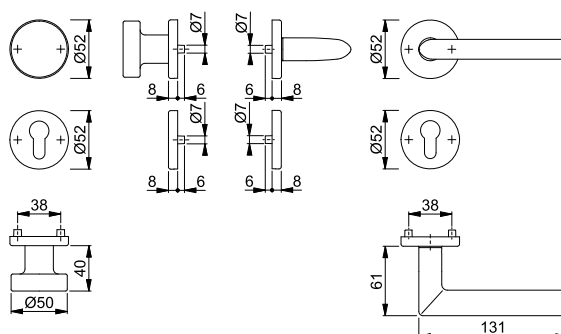

Der Buchstabe **S** in der Farbnummer steht für SecuSan®, die antimikrobielle Oberfläche. Nur für den Innenbereich geeignet.

**SecuSan®**



Schnellstift

## Stockholm - E1140Z/353K

duraplus®

HOPPE-Edelstahl-Kurzschild-Türgriff-Garnitur für Innentüren:

- geprüft nach **DIN EN 1906: 37-0140U**, Objekt-Garnitur
- Lagerung: Türgriffe lose, wartungsfreie Gleitlager
- Verbindung: **HOPPE-Schnellstift** mit HOPPE-Vollstift (Stift-/Lochteil)
- Unterkonstruktion: Stahl
- Befestigung: verdeckt, durchgehend, Gewindeschrauben M5 mit Hülsenmuttern



Beschreibung	35-45	8	Lochung/ Abstand	F69				P.E.	Krt.
				Art.-Nr./€					
Türgriff-Garnitur (Griff/Griff)		8	72	<b>3042644</b>				1	10
				<b>42,00</b>				1	10
Bad/WC-Garnitur (Griff/Griff)	40-45	8	78	3042661				1	10
				<b>42,00</b>				1	4
		8		3042687				1	4
		8		<b>58,82</b>					

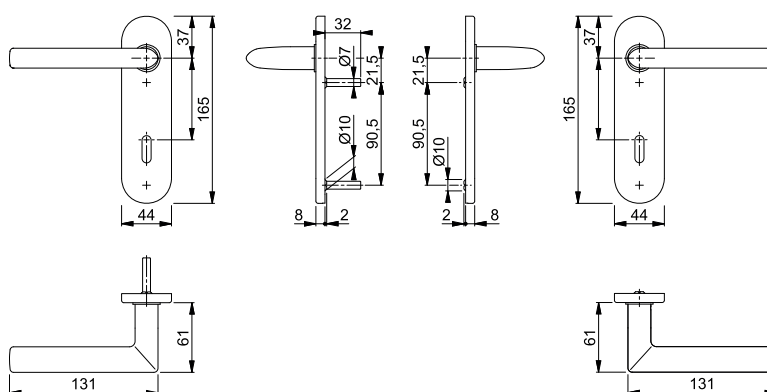

Schnellstift

## Stockholm - E58/353K/1140Z

duraplus®

HOPPE-Edelstahl-Kurzschild-Wechsel-Garnitur für Wohnungsabschluss-Türen:

- geprüft nach **DIN EN 1906: 37-0140U**, Objekt-Garnitur
- Lagerung: außen Knopf fest, innen Türgriff lose, wartungsfreies Gleitlager
- Verbindung: **HOPPE-Schnellstift** mit HOPPE-FDW-Vollstift (Lochteil)
- Unterkonstruktion: Stahl
- Befestigung: verdeckt, durchgehend, Gewindeschrauben M5 mit Hülsenmuttern



Beschreibung	35-45	8	Lochung/ Abstand	F69				P.E.	Krt.
				Art.-Nr./€					
Wechsel-Garnitur (Knopf/Griff)			72	<b>3042708</b>				1	4
				<b>58,82</b>					

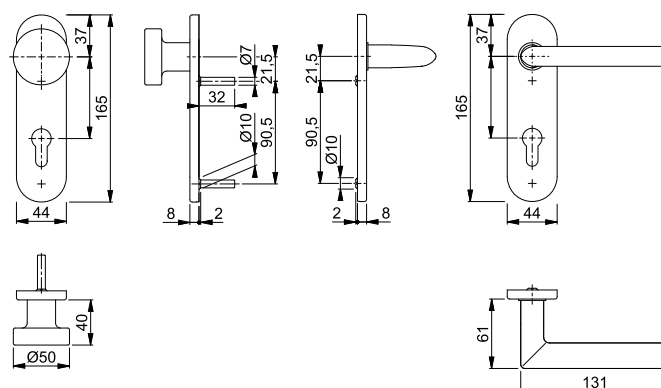





Schnellstift

**Stockholm - E1140Z/302**







duraplus®

HOPPE-Edelstahl-Langschild-Türgriff-Garnitur für Innentüren:

- geprüft nach **DIN EN 1906: 37-0140U**, Objekt-Garnitur
- Lagerung: Türgriffe lose, wartungsfreie Gleitlager
- Verbindung: **HOPPE-Schnellstift** mit HOPPE-Vollstift (Stift-/Lochteil)
- Befestigung: sichtbar, Mehrzweckschrauben



2

Beschreibung			Lochung/ Abstand	F69	F69-S			P.E.	Krt.
				Art.-Nr./€	Art.-Nr./€				
Türgriff-Garnitur (Griff/Griff)	35-45	8		72 <b>3042724</b> <b>29,03</b>	3746131 <b>50,19</b>			1	10
				72 3042741 <b>29,03</b>	3690908 <b>50,19</b>			1	10
Bad/WC-Garnitur (Griff/Griff)	37-42	8		78 <b>3042732</b> <b>45,84</b>	3690879 <b>67,00</b>			1	10
				78 <b>45,84</b>	<b>67,00</b>				

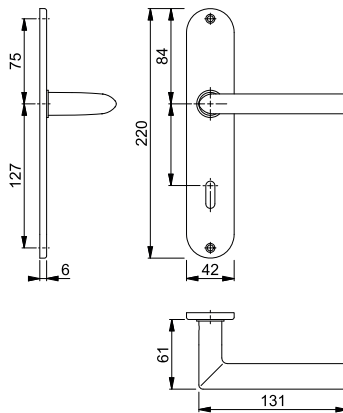

Der Buchstabe **S** in der Farbnummer steht für SecuSan®, die antimikrobielle Oberfläche. Nur für den Innenbereich geeignet.

SecuSan®



Schnellstift



**Stockholm - E58/302/1140Z**

duraplus®

HOPPE-Edelstahl-Langschild-Wechsel-Garnitur für Wohnungsabschluss-Türen:

- geprüft nach **DIN EN 1906: 37-0140U**, Objekt-Garnitur
- Lagerung: außen Knopf fest; innen Türgriff lose, wartungsfreies Gleitlager
- Verbindung: **HOPPE-Schnellstift** mit HOPPE-FDW-Vollstift (Lochteil)
- Befestigung: sichtbar, Mehrzweckschrauben



Beschreibung			Lochung/ Abstand	F69	F69-S			P.E.	Krt.
				Art.-Nr./€	Art.-Nr./€				
Wechsel-Garnitur (Knopf/Griff)	35-45	8		72 <b>3042759</b> <b>45,84</b>	3745913 <b>67,00</b>			1	4

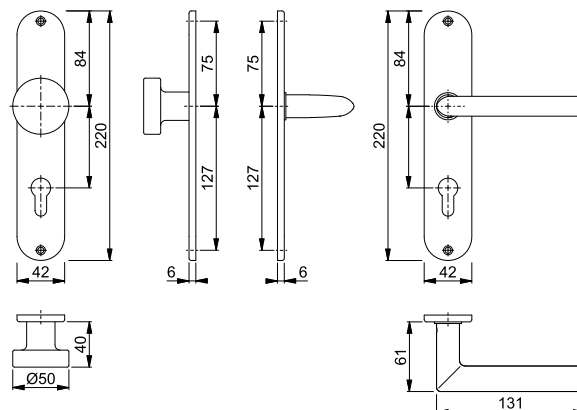

Der Buchstabe **S** in der Farbnummer steht für SecuSan®, die antimikrobielle Oberfläche. Nur für den Innenbereich geeignet.

SecuSan®



Schnellstift  
SchnellstiftPlus

## Stockholm - E1140Z/848N

duraplus®

**HOPPE-SchnellstiftPlus**-Edelstahl-Flachrosetten-Türgriff-Garnitur ohne Schlüsselrosetten für Innentüren:

- geprüft nach **DIN EN 1906: 37-0140U**, Objekt-Garnitur
- Lagerung: Türgriffe lose, wartungsfreie Gleitlager
- Verbindung: **HOPPE-Schnellstift** mit HOPPE-Vollstift (Stift-/Lochteil)
- Befestigung: aufsteckbare Griffrosetten mit durchgehenden Stütznocken
- Besonderheit: schraubenlose Montage, 2 mm flache Rosetten



Beschreibung			F69				P.E.	Krt.
			Art.-Nr./€					
Türgriff-Garnitur (Griff/Griff) ohne Schlüsselrosetten	35-45	8	<b>3747089</b> <b>29,00</b>				1	10

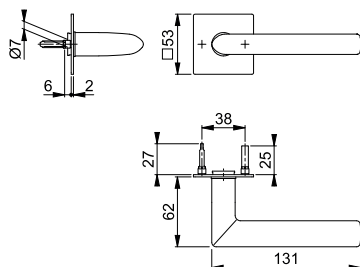

Passende Schlüsselrosette  
E848NS siehe S. 175.

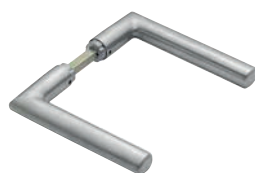

Schnellstift

## Stockholm - GD-E1140Z

duraplus®

HOPPE-Edelstahl-Türgriff-Paar für Glastüren:

- Verbindung: **HOPPE-Schnellstift** mit HOPPE-Vollstift (Stift-/Lochteil)
- Bund: Führung 5 mm, Durchmesser 18 mm



Beschreibung			F69				P.E.	Krt.
			Art.-Nr./€					
Türgriff, Paar	35-45	8/66	<b>3581568</b> <b>20,99</b>				5	50

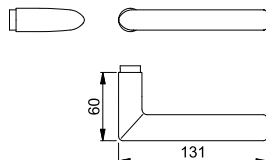



Schnellstift

### Tōkyō - 1710/42KV/42KVS

duraplus®

HOPPE-Aluminium-Rosetten-Türgriff-Garnitur mit Schlüsselrosetten für Innentüren:

- geprüft nach **DIN EN 1906: 37-0140A**, Objekt-Garnitur
- Lagerung: Türgriffe lose, Rückholfedern rechts/links verwendbar, wartungsfreie Gleitlager
- Verbindung: **HOPPE-Schnellstift** mit HOPPE-Vollstift (Stift-/Lochteil)
- Unterkonstruktion: Kunststoff, Stütznocken
- Befestigung: verdeckt, durchgehend, wechselseitig, Mehrzweckschrauben



Beschreibung	F1	Lochung	F1		P.E.	Krt.
			Art.-Nr./€			
Türgriff-Garnitur (Griff/Griff)	37-42	8	<b>2805540</b> <b>16,45</b>		1	40
		8	2805603 <b>16,45</b>		1	20
Bad/WC-Garnitur (Griff/Griff)	37-42	8	2805646 <b>26,52</b>		1	20

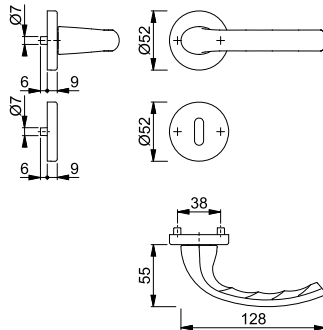

Schnellstift

### Tōkyō - 58/42KV/42KVS/1710

duraplus®

HOPPE-Aluminium-Rosetten-Wechsel-Garnitur mit Schlüsselrosetten für Wohnungsabschluss-Türen:

- geprüft nach **DIN EN 1906: 37-0140A**, Objekt-Garnitur
- Lagerung: außen Knopf fest, innen Türgriff lose, Rückholfeder rechts/links verwendbar, wartungsfreies Gleitlager
- Verbindung: **HOPPE-Schnellstift** mit HOPPE-FDW-Vollstift (Lochteil)
- Unterkonstruktion: Kunststoff, Stütznocken
- Befestigung: verdeckt, durchgehend, Mehrzweckschrauben; Knopf-/Griffrosetten von innen, Schlüsselrosetten wechselseitig



Beschreibung	F1	Lochung	F1		P.E.	Krt.
			Art.-Nr./€			
Wechsel-Garnitur (Knopf/Griff)	37-42	8	<b>2805662</b> <b>29,85</b>		1	8

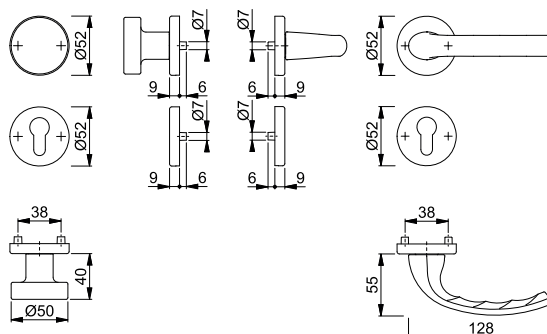



Schnellstift

## Tōkyō - 1710/273KP

duraplus®

HOPPE-Aluminium-Kurzschild-Türgriff-Garnitur für Innentüren:

- geprüft nach **DIN EN 1906: 37-0140U**, Objekt-Garnitur
- Lagerung: Türgriffe lose, wartungsfreie Gleitlager
- Verbindung: **HOPPE-Schnellstift** mit HOPPE-Vollstift (Stift-/Lochteil)
- Befestigung: sichtbar, Mehrzweckschrauben



Beschreibung			Lochung/ Abstand	F1				P.E.	Krt.
				Art.-Nr./€					
Türgriff-Garnitur (Griff/Griff)	37-42	8		72	<b>2805347</b>			1	30
				72	2805363			1	20
Bad/WC-Garnitur (Griff/Griff)	37-42	8		78	2805401			1	20
					<b>26,52</b>				

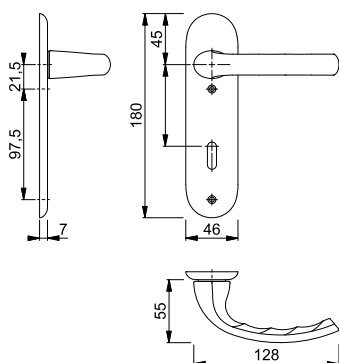

Schnellstift

## Tōkyō - 53/273KP/1710

duraplus®

HOPPE-Aluminium-Kurzschild-Wechsel-Garnitur für Wohnungsabschluss-Türen:

- geprüft nach **DIN EN 1906: 37-0140U**, Objekt-Garnitur
- Lagerung: außen Knopf fest, innen Türgriff lose, wartungsfreies Gleitlager
- Verbindung: **HOPPE-Schnellstift** mit HOPPE-FDW-Vollstift (Lochteil)
- Befestigung: sichtbar, Mehrzweckschrauben



Beschreibung			Lochung/ Abstand	F1				P.E.	Krt.
				Art.-Nr./€					
Wechsel-Garnitur (Knopf/Griff)	37-42	8		72	<b>2805515</b>			1	4
					<b>29,85</b>				

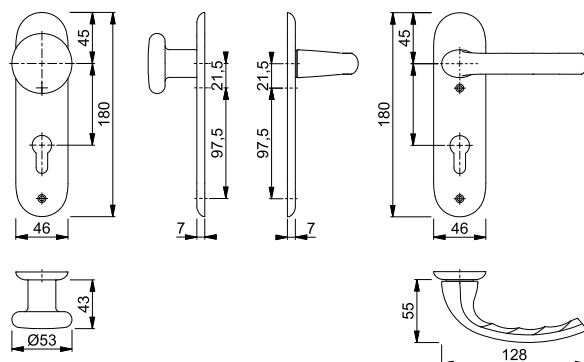



**Schnellstift**

**Tōkyō - 1710/3334**







duraplus®

HOPPE-Aluminium-Langschild-Türgriff-Garnitur für Innentüren:

- geprüft nach **DIN EN 1906: 37-0140U**, Objekt-Garnitur
- Lagerung: Türgriffe lose, wartungsfreie Gleitlager
- Verbindung: **HOPPE-Schnellstift** mit HOPPE-Vollstift (Stift-/Lochteil)
- Befestigung: sichtbar, Mehrzweckschrauben
- Besonderheit: extra lange und breite Schilder, geeignet für die Renovation



2

Beschreibung			Lochung/ Abstand	F1	F9			P.E.	Krt.
				Art.-Nr./€	Art.-Nr./€				
Türgriff-Garnitur (Griff/Griff)	35-40	8	 72	<b>11539008</b> <b>22,60</b>	11539015 <b>24,59</b>			1	8
			 72	11930561 <b>22,60</b>			1	8	
Bad/WC-Garnitur (Griff/Griff)	37-42	8	 78	11545185 <b>32,67</b>	11545197 <b>35,67</b>			1	8
		8							

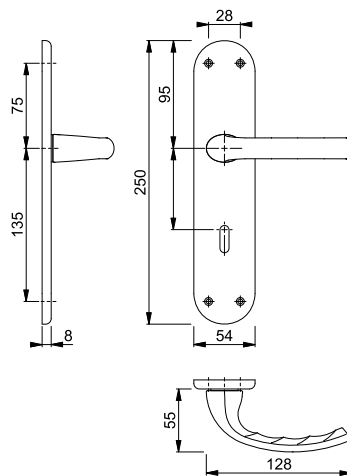

## Tôkyô - 1710/273P

duraplus®



Schnellstift

- HOPPE-Aluminium-Langschild-Türgriff-Garnitur für Innentüren:
- geprüft nach **DIN EN 1906: 37-0140A**, Objekt-Garnitur
  - Lagerung: Türgriffe lose, Rückholfedern rechts/links verwendbar, wartungsfreie Gleitlager
  - Verbindung: **HOPPE-Schnellstift** mit HOPPE-Vollstift (Stift-/Lochteil)
  - Befestigung: sichtbar, Mehrzweckschrauben



Beschreibung	37-42	8	Lochung/ Abstand	F1		F2		P.E.	Krt.
				Art.-Nr./€	Art.-Nr./€	Art.-Nr./€	Art.-Nr./€		
Türgriff-Garnitur (Griff/Griff)	37-42	8	72	2804926	2804969			1	30
				<b>16,45</b>	<b>16,45</b>			1	8
				11564933					
Bad/WC-Garnitur (Griff/Griff)	37-42	8	72	2804985	2804993			1	20
				<b>16,45</b>	<b>16,45</b>				
				2805321	2805339			1	20
				<b>26,52</b>	<b>26,52</b>				
		8	78	11564945				1	8
				<b>29,14</b>					

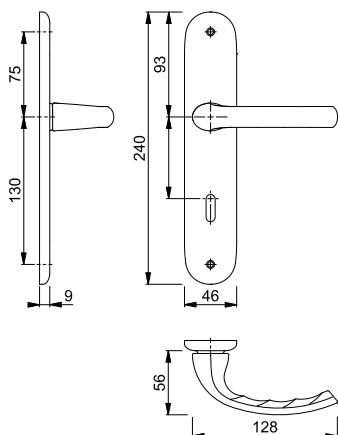

## Tôkyô - 53/273P/1710

duraplus®



Schnellstift

- HOPPE-Aluminium-Langschild-Wechsel-Garnitur für Wohnungsabschluss-Türen:
- geprüft nach **DIN EN 1906: 37-0140A**, Objekt-Garnitur
  - Lagerung: außen Knopf fest; innen Türgriff lose, Rückholfeder rechts/links verwendbar, wartungsfreies Gleitlager
  - Verbindung: **HOPPE-Schnellstift** mit HOPPE-FDW-Vollstift (Lochteil)
  - Befestigung: sichtbar, Mehrzweckschrauben



Beschreibung	37-42	8	Lochung/ Abstand	F1		F2		P.E.	Krt.
				Art.-Nr./€	Art.-Nr./€	Art.-Nr./€	Art.-Nr./€		
Wechsel-Garnitur (Knopf/Griff)	37-42	8	72	2805718	2805734			1	8
				<b>29,85</b>	<b>29,85</b>				

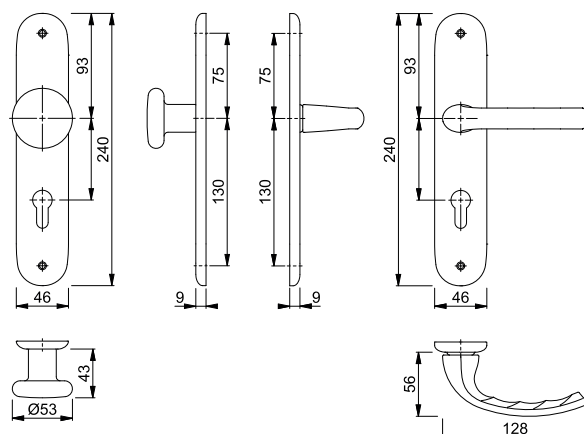



Schnellstift

**Tōkyō - M1710RH/42KV/42KVS**

duraplus®

- HOPPE-Messing-Rosetten-Türgriff-Garnitur mit Schlüsselrosetten für Innentüren:
- geprüft nach **DIN EN 1906: 37-0140A**, Objekt-Garnitur
  - Lagerung: Türgriffe lose, Rückholfedern rechts/links verwendbar, wartungsfreie Gleitlager
  - Verbindung: **HOPPE-Schnellstift** mit HOPPE-Vollstift (Stift-/Lochteil)
  - Unterkonstruktion: Kunststoff, Stütznocken
  - Befestigung: verdeckt, durchgehend, wechselseitig, Mehrzweckschrauben



Beschreibung	Lochung	F41-R Art.-Nr./€	F71 Art.-Nr./€	P.E.	Krt.
Türgriff-Garnitur (Griff/Griff)	8	2749411 <b>34,18</b>	<b>2749373</b> <b>26,29</b>	1	10
	8	2749429 <b>34,18</b>	2749381 <b>26,29</b>	1	10
Bad/WC-Garnitur (Griff/Griff)	8	2749437 <b>54,31</b>	2749390 <b>41,78</b>	1	10
	8				

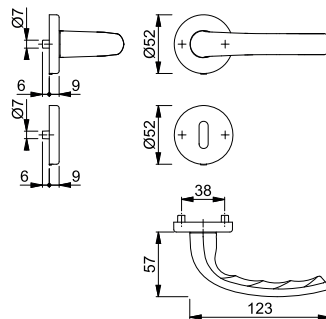

Resista® wird auf alle Oberflächen gewährt, die in der Farbnummer den Buchstaben **R** enthalten.

Resista®



Schnellstift

**Tōkyō - M1710RH/265**

duraplus®

- HOPPE-Messing-Langschild-Türgriff-Garnitur für Innentüren:
- geprüft nach **DIN EN 1906: 37-0140A**, Objekt-Garnitur
  - Lagerung: Türgriffe lose, Rückholfedern rechts/links verwendbar, wartungsfreie Gleitlager
  - Verbindung: **HOPPE-Schnellstift** mit HOPPE-Vollstift (Stift-/Lochteil)
  - Befestigung: sichtbar, Mehrzweckschrauben



Beschreibung	Lochung/Abstand	F41-R Art.-Nr./€	F71 Art.-Nr./€	P.E.	Krt.
Türgriff-Garnitur (Griff/Griff)	72	2804264 <b>45,03</b>	<b>2804281</b> <b>34,64</b>	1	10
	72	2804299 <b>45,03</b>	2804301 <b>34,64</b>	1	10
Bad/WC-Garnitur (Griff/Griff)	78	2804310 <b>65,17</b>	2804328 <b>50,13</b>	1	10
	8				

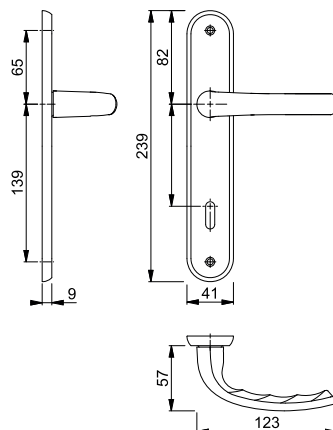

Resista® wird auf alle Oberflächen gewährt, die in der Farbnummer den Buchstaben **R** enthalten.

Resista®



Sertos®

## Trondheim - E1430/42H/42HKVS

duraplus®

HOPPE-Edelstahl-Rosetten-Türgriff-Garnitur mit Schlüsselrosetten für Innentüren:

- geprüft nach **DIN EN 1906: 47-0150A** und PIVCERT**Plus** (1.000.000 Prüfzyklen), Objekt-Garnitur
- Lagerung: Türgriffe fest/drehbar, Rückholfedern, HOPPE-Steckgriff-Verbindung mit Kugel-Arretierung **Sertos®**, wartungsfreie Gleitlager
- Verbindung: HOPPE-Profilvollstift, gehärtet
- Unterkonstruktion: Griffrosetten Stahl, Schlüsselrosetten Kunststoff, Stütznocken
- Befestigung: verdeckt, durchgehend; Griffrosetten Gewindeschrauben M5; Schlüsselrosetten Mehrzweckschrauben, wechselseitig



Beschreibung	F69	Lochung	F69		P.E.	Krt.
			Art.-Nr./€			
Türgriff-Garnitur (Griff/Griff)	40-45	8	10720431		1	10
			<b>10720466</b>		1	10
Bad/WC-Garnitur (Griff/Griff) mit Rot/Weiß-Scheibe	40-45	8	10720474		1	4
			<b>68,44</b>			

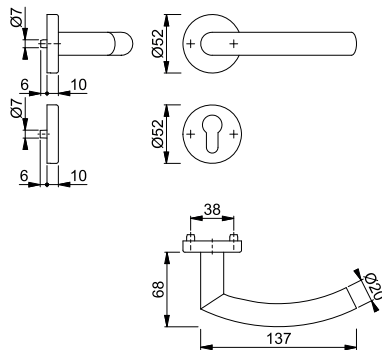

Befestigungs-Sets (Sertos®) für andere Türdicken siehe ab S. 844.



Sertos®

## Trondheim - E58/42H/42HKVS/1430

duraplus®

HOPPE-Edelstahl-Rosetten-Wechsel-Garnitur mit Schlüsselrosetten für Wohnungsabschluss-Türen:

- geprüft nach **DIN EN 1906: 47-0150A** und PIVCERT**Plus** (1.000.000 Prüfzyklen), Objekt-Garnitur
- Lagerung: außen Knopf fest; innen Türgriff fest/drehbar, Rückholfeder, HOPPE-Steckgriff-Verbindung mit Kugel-Arretierung **Sertos®**, wartungsfreies Gleitlager
- Verbindung: HOPPE-FDW-Profilvollstift, gehärtet
- Unterkonstruktion: Knopf-/Griffrosetten Stahl, Schlüsselrosetten Kunststoff, Stütznocken
- Befestigung: verdeckt, durchgehend; Knopf-/Griffrosetten Gewindeschrauben M5; Schlüsselrosetten Mehrzweckschrauben, wechselseitig



Beschreibung	F69	Lochung	F69		P.E.	Krt.
			Art.-Nr./€			
Wechsel-Garnitur (Knopf/Griff)	40-45	8	<b>10720677</b>		1	4
			<b>68,44</b>			

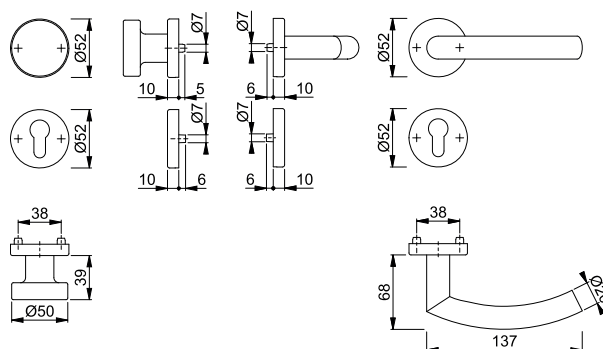

Befestigungs-Sets (Sertos®) für andere Türdicken siehe ab S. 844.





Sertos®

**Trondheim - E1430/353KH**

duraplus®

HOPPE-Edelstahl-Kurzschild-Türgriff-Garnitur für Innentüren:

- geprüft nach **DIN EN 1906: 47-0150A** und PIVCERT**Plus** (1.000.000 Prüfzyklen), Objekt-Garnitur
- Lagerung: Türgriffe fest/drehbar, Rückholfedern, HOPPE-Steckgriff-Verbindung mit Kugel-Arretierung **Sertos®**, wartungsfreie Gleitlager
- Verbindung: HOPPE-Profilvollstift, gehärtet
- Unterkonstruktion: Stahl, Stütznocken
- Befestigung: verdeckt, durchgehend, Gewindeschrauben M5



Beschreibung	Lochung/Abstand	F69 Art.-Nr./€	P.E.	Krt.
Türgriff-Garnitur (Griff/Griff)	8	10721291 <b>66,15</b>	1	10
	8	<b>10721303</b> <b>66,15</b>	1	10
Bad/WC-Garnitur (Griff/Griff) mit Rot/Weiß-Scheibe	8	10721311 <b>82,97</b>	1	4
	8			

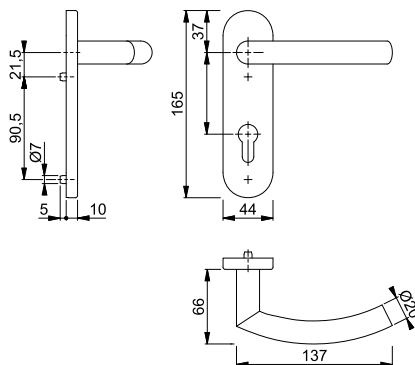

Befestigungs-Sets (Sertos®) für andere Türdicken siehe ab S. 844.



Sertos®

**Trondheim - E58/353KH/1430**

duraplus®

HOPPE-Edelstahl-Kurzschild-Wechsel-Garnitur für Wohnungsabschluss-Türen:

- geprüft nach **DIN EN 1906: 47-0150A** und PIVCERT**Plus** (1.000.000 Prüfzyklen), Objekt-Garnitur
- Lagerung: außen Knopf fest; innen Türgriff fest/drehbar, Rückholfeder, HOPPE-Steckgriff-Verbindung mit Kugel-Arretierung **Sertos®**, wartungsfreies Gleitlager
- Verbindung: HOPPE-FDW-Profilvollstift, gehärtet
- Unterkonstruktion: Stahl, Stütznocken
- Befestigung: verdeckt, durchgehend, Gewindeschrauben M5



Beschreibung	Lochung/Abstand	F69 Art.-Nr./€	P.E.	Krt.
Wechsel-Garnitur (Knopf/Griff)	8	<b>10721670</b> <b>82,97</b>	1	4

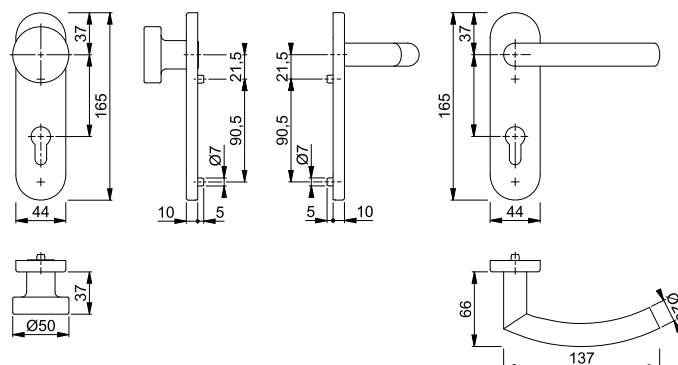

Befestigungs-Sets (Sertos®) für andere Türdicken siehe ab S. 844.

## ■ Trondheim - E1430/353H

duraplus®



Sertos®

- HOPPE-Edelstahl-Langschild-Türgriff-Garnitur für Innentüren:
- geprüft nach **DIN EN 1906: 47-0150A** und **PIVCERTPlus** (1.000.000 Prüfzyklen), Objekt-Garnitur
  - Lagerung: Türgriffe fest/drehbar, Rückholfedern, HOPPE-Steckgriff-Verbindung mit Kugel-Arretierung **Sertos®**, wartungsfreie Gleitlager
  - Verbindung: HOPPE-Profilvollstift, gehärtet
  - Unterkonstruktion: Stahl, Stütznocken
  - Befestigung: verdeckt, durchgehend, Gewindeschrauben M5



Beschreibung	Lochung/Abstand	F69	Art.-Nr./€	P.E.	Krt.	
Türgriff-Garnitur (Griff/Griff)	40-45	8	72	11537930	1	5
		8	72	<b>11537942</b> <b>98,76</b>	1	5
Bad/WC-Garnitur (Griff/Griff) mit Rot/Weiß-Scheibe	40-45	8	78	11537966	1	5
		8		<b>115,58</b>		

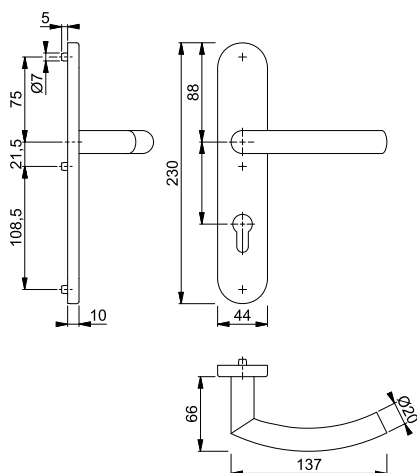

Befestigungs-Sets (Sertos®) für andere Türdicken siehe ab S. 844.



■ **Trondheim - E58/353H/1430**

duraplus®



- HOPPE-Edelstahl-Langschild-Wechsel-Garnitur für Wohnungsabschluss-Türen:
- geprüft nach **DIN EN 1906: 47-0150A** und PIVCERT**Plus** (1.000.000 Prüfzyklen), Objekt-Garnitur
  - Lagerung: außen Knopf fest; innen Türgriff fest/drehbar, Rückholfeder, HOPPE-Steckgriff-Verbindung mit Kugel-Arretierung **Sertos®**, wartungsfreies Gleitlager
  - Verbindung: HOPPE-FDW-Profilvollstift, gehärtet
  - Unterkonstruktion: Stahl, Stütznocken
  - Befestigung: verdeckt, durchgehend, Gewindeschrauben M5



Beschreibung			Lochung/ Abstand	F69		P.E.	Krt.
				Art.-Nr./€			
Wechsel-Garnitur (Knopf/Griff)	40-45	8	72	<b>11538004</b> <b>115,58</b>		1	4

Sertos®

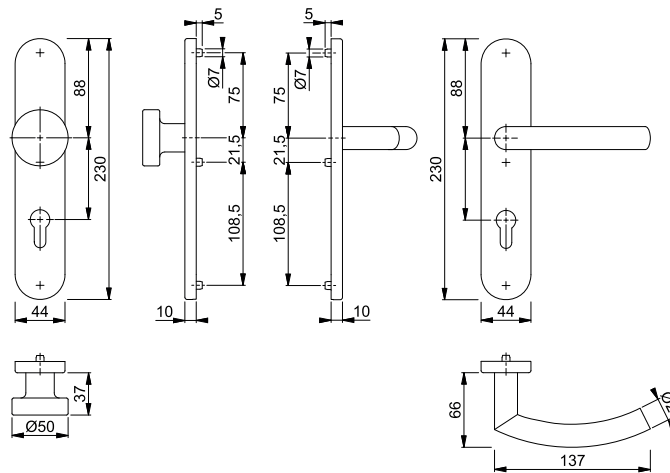

Befestigungs-Sets (Sertos®) für andere Türdicken siehe ab S. 844.

■ **Trondheim - E1430Z/42KV/42KVS**









duraplus®



- HOPPE-Edelstahl-Rosetten-Türgriff-Garnitur mit Schlüsselrosetten für Innentüren:
- geprüft nach **DIN EN 1906: 37-0140A**, Objekt-Garnitur
  - Lagerung: Türgriffe lose, Rückholfedern rechts/links verwendbar, wartungsfreie Gleitlager
  - Verbindung: **HOPPE-Schnellstift** mit HOPPE-Vollstift (Stift-/Lochteil)
  - Unterkonstruktion: Kunststoff, Stütznocken
  - Befestigung: verdeckt, durchgehend, wechselseitig, Mehrzweckschrauben



Schnellstift®

Beschreibung			Lochung	F69		P.E.	Krt.
				Art.-Nr./€			
Türgriff-Garnitur (Griff/Griff)	37-42	8		<b>2821195</b> <b>26,83</b>		1	10
				11538922 <b>29,45</b>		1	10
				2821208 <b>26,83</b>		1	10
Bad/WC-Garnitur (Griff/Griff)	37-42	8		2821232 <b>43,64</b>		1	10
				11538946 <b>46,26</b>		1	10
							

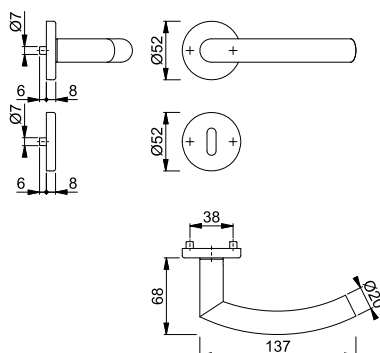

## Trondheim - E58/42KV/42KVS/1430Z

duraplus®



Schnellstift

HOPPE-Edelstahl-Rosetten-Wechsel-Garnitur mit Schlüsselrosetten für Wohnungsabschluss-Türen:

- geprüft nach **DIN EN 1906: 37-0140A**, Objekt-Garnitur
- Lagerung: außen Knopf fest, innen Türgriff lose, Rückholfeder rechts/links verwendbar, wartungsfreies Gleitlager
- Verbindung: **HOPPE-Schnellstift** mit HOPPE-FDW-Vollstift (Lochteil)
- Unterkonstruktion: Kunststoff, Stütznocken
- Befestigung: verdeckt, durchgehend, Mehrzweckschrauben; Knopf-/Griffrosetten von innen, Schlüsselrosetten wechselseitig



Beschreibung			Lochung	F69			P.E.	Krt.
				Art.-Nr./€				
Wechsel-Garnitur (Knopf/Griff)	37-42	8		<b>2821427</b> <b>43,64</b>			1	4

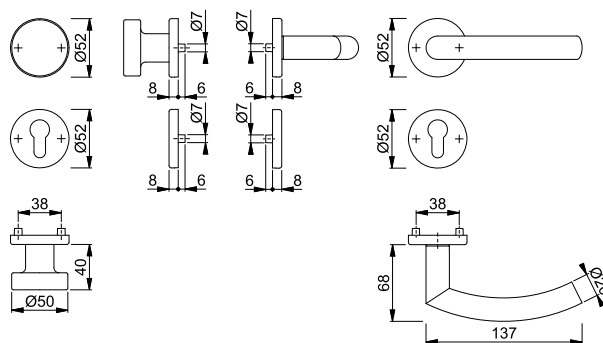

## Trondheim - E1430Z/353K

duraplus®



Schnellstift

HOPPE-Edelstahl-Kurzschild-Türgriff-Garnitur für Innentüren:

- geprüft nach **DIN EN 1906: 37-0140U**, Objekt-Garnitur
- Lagerung: Türgriffe lose, wartungsfreie Gleitlager
- Verbindung: **HOPPE-Schnellstift** mit HOPPE-Vollstift (Stift-/Lochteil)
- Unterkonstruktion: Stahl
- Befestigung: verdeckt, durchgehend, Gewindeschrauben M5 mit Hülsenmuttern



Beschreibung			Lochung/ Abstand	F69			P.E.	Krt.	
				Art.-Nr./€					
Türgriff-Garnitur (Griff/Griff)	35-45	8		72	<b>2956065</b> <b>41,36</b>			1	10
				72	2956081 <b>41,36</b>			1	10
Bad/WC-Garnitur (Griff/Griff)	40-45	8		78	2956233 <b>58,17</b>			1	4

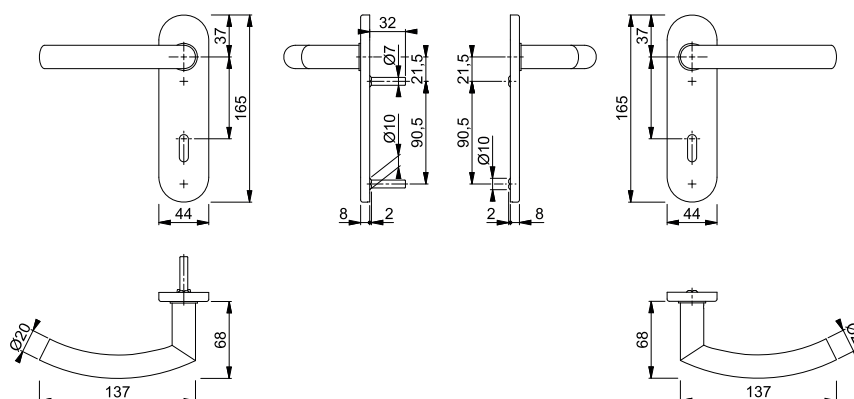



**Schnellstift**

**Trondheim - E58/353K/1430Z**



duraplus®

HOPPE-Edelstahl-Kurzschild-Wechsel-Garnitur für Wohnungsabschluss-Türen:

- geprüft nach **DIN EN 1906: 37-0140U**, Objekt-Garnitur
- Lagerung: außen Knopf fest, innen Türgriff lose, wartungsfreies Gleitlager
- Verbindung: **HOPPE-Schnellstift** mit HOPPE-FDW-Vollstift (Lochteil)
- Unterkonstruktion: Stahl
- Befestigung: verdeckt, durchgehend, Gewindeschrauben M5 mit Hülsenmuttern



2

Beschreibung			Lochung/ Abstand	F69			P.E.	Krt.
				Art.-Nr./€				
Wechsel-Garnitur (Knopf/Griff)	35-45	8	 72	<b>2569954</b> <b>58,17</b>			1	4

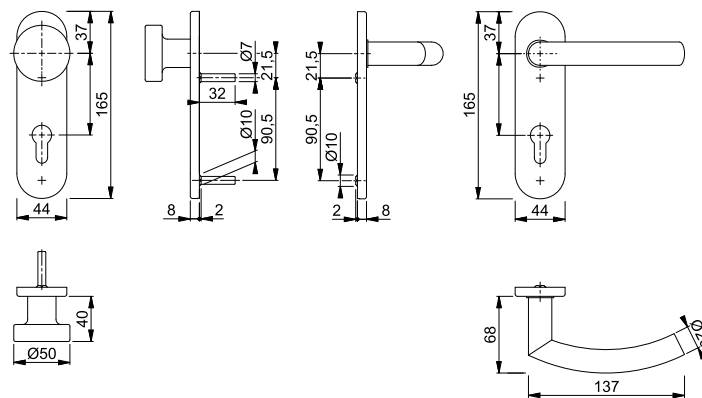

**Schnellstift**





**Trondheim - E1430Z/302**

duraplus®

HOPPE-Edelstahl-Langschild-Türgriff-Garnitur für Innentüren:

- geprüft nach **DIN EN 1906: 37-0140U**, Objekt-Garnitur
- Lagerung: Türgriffe lose, wartungsfreie Gleitlager
- Verbindung: **HOPPE-Schnellstift** mit HOPPE-Vollstift (Stift-/Lochteil)
- Befestigung: sichtbar, Mehrzweckschrauben



Beschreibung			Lochung/ Abstand	F69			P.E.	Krt.
				Art.-Nr./€				
Türgriff-Garnitur (Griff/Griff)	35-45	8	 72	<b>2983645</b> <b>28,38</b>			1	10
			 72	2913647 <b>28,38</b>			1	10
Bad/WC-Garnitur (Griff/Griff)	37-42	8	 78	2983670 <b>45,19</b>			1	10

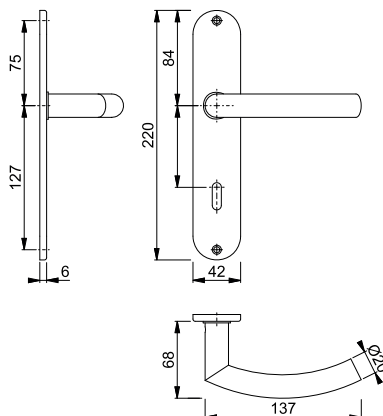

## ■ Trondheim - E58/302/1430Z

duraplus®



HOPPE-Edelstahl-Langschild-Wechsel-Garnitur für Wohnungsabschluss-Türen:

- geprüft nach **DIN EN 1906: 37-0140U**, Objekt-Garnitur
- Lagerung: außen Knopf fest; innen Türgriff lose, wartungsfreies Gleitlager
- Verbindung: **HOPPE-Schnellstift** mit HOPPE-FDW-Vollstift (Lochteil)
- Befestigung: sichtbar, Mehrzweckschrauben



Beschreibung			Lochung/ Abstand	F69				P.E.	Krt.
				Art.-Nr./€					
Wechsel-Garnitur (Knopf/Griff)	35-45	8	72	<b>2978328</b>				1	4
				<b>45,19</b>					

Schnellstift

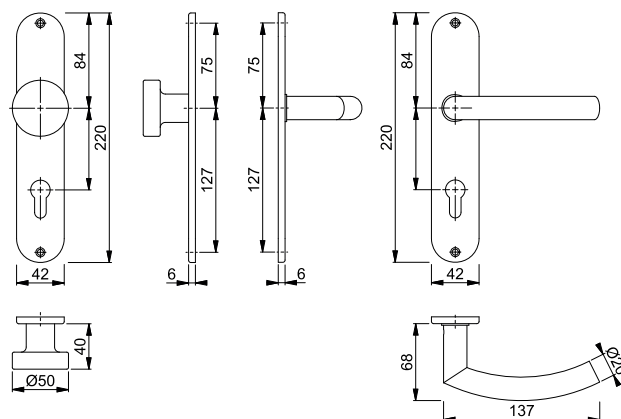

## ■ Trondheim - E1430Z/848N

duraplus®

**HOPPE-SchnellstiftPlus**-Edelstahl-Flachrosetten-Türgriff-Garnitur ohne Schlüsselrosetten für Innentüren:

- geprüft nach **DIN EN 1906: 37-0140U**, Objekt-Garnitur
- Lagerung: Türgriffe lose, wartungsfreie Gleitlager
- Verbindung: **HOPPE-Schnellstift** mit HOPPE-Vollstift (Stift-/Lochteil)
- Befestigung: aufsteckbare Griffrosetten mit durchgehenden Stütznocken
- Besonderheit: schraubenlose Montage, 2 mm flache Rosetten



Schnellstift  
SchnellstiftPlus

Beschreibung			F69				P.E.	Krt.	
			Art.-Nr./€						
Türgriff-Garnitur (Griff/Griff) ohne Schlüsselrosetten	35-45	8		<b>3747388</b>				1	10
				<b>28,35</b>					

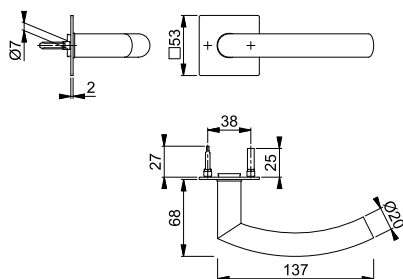

Passende Schlüsselrosette E848NS siehe S. 175.



Schnellstift

### Trondheim - GD-E1430Z

duraplus®

HOPPE-Edelstahl-Türgriff-Paar für Glastüren:

- Verbindung: **HOPPE-Schnellstift** mit HOPPE-Vollstift (Stift-/Lochteil)
- Bund: Führung 5 mm, Durchmesser 18 mm



2

Beschreibung		F69	Art.-Nr./€	P.E.	Krt.

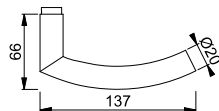

Schnellstift  
SchnellstiftPlus

### Verona - 1510/42KB/42KBS

duraplus®



**HOPPE-SchnellstiftPlus**-Aluminium-Rosetten-Türgriff-Garnitur mit Schlüsselrosetten für Innentüren:

- geprüft nach **DIN EN 1906: 37-0140A**, Objekt-Garnitur
- Lagerung: Türgriffe lose, Rückholfedern rechts/links verwendbar, wartungsfreie Gleitlager
- Verbindung: **HOPPE-Schnellstift** mit HOPPE-Vollstift (Stift-/Lochteil)
- Unterkonstruktion: Kunststoff, glasfaserverstärkte Stütznocken
- Befestigung: zusammensteckbare Rosetten mit durchgehenden Stütznocken, stufenlos verstellbar
- Besonderheit: **schraubenlose Montage**



Beschreibung		Lochung	F1	F2	F4	F9	P.E.	Krt.
			Art.-Nr./€	Art.-Nr./€	Art.-Nr./€	Art.-Nr./€		
Türgriff-Garnitur (Griff/Griff)	37-47	8/8,5	11908464 <b>22,74</b>	11908476 <b>22,74</b>	11908488 <b>25,01</b>	11908495 <b>25,01</b>	1	20
		8/8,5	11908518 <b>22,74</b>	11908525 <b>22,74</b>	11908531 <b>25,01</b>	11908543 <b>25,01</b>	1	20
Bad/WC-Garnitur (Griff/Griff)	37-47	8/8,5 5-8	11908579 <b>32,81</b>	11908592 <b>32,81</b>	11908609 <b>36,09</b>	11908610 <b>36,09</b>	1	10
Bad/WC-Garnitur (Griff/Griff) mit Rot/Weiß-Scheibe	37-47	8/8,5 5-8	11909109 <b>32,81</b>			11909110 <b>36,09</b>	1	10
Beschreibung		Lochung	F9714M				P.E.	Krt.
Türgriff-Garnitur (Griff/Griff)	37-47	8/8,5	<b>11908506</b> <b>25,01</b>				1	20
		8/8,5	11908555 <b>25,01</b>				1	20
Bad/WC-Garnitur (Griff/Griff)	37-47	8/8,5 5-8	11908622 <b>36,09</b>				1	10

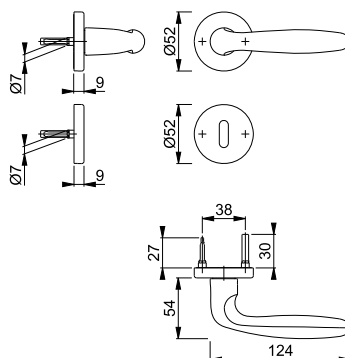

## Verona - 58/42KB/42KBS/1510

duraplus®



**HOPPE-SchnellstiftPlus**-Aluminium-Rosetten-Wechsel-Garnitur mit Schlüsselrosetten für Wohnungsabschluss-Türen:

- geprüft nach **DIN EN 1906: 37-0140A**, Objekt-Garnitur
- Lagerung: außen Knopf fest; innen Türgriff lose, Rückholfeder rechts/links verwendbar, wartungsfreies Gleitlager
- Verbindung: **HOPPE-Schnellstift** mit HOPPE-FDW-Vollstift (Lochteil)
- Unterkonstruktion: Kunststoff, glasfaserverstärkte Stütznocken
- Befestigung: zusammensteckbare Rosetten mit durchgehenden Stütznocken, stufenlos verstellbar
- Besonderheit: **schraubenlose Montage**



Schnellstift  
SchnellstiftPlus

Beschreibung			Lochung	F1	F2	F4	F9	P.E.	Krt.
				Art.-Nr./€	Art.-Nr./€	Art.-Nr./€	Art.-Nr./€		
Wechsel-Garnitur (Knopf/Griff)	37-47	8/8,5		11908634 <b>36,14</b>	11908658 <b>36,14</b>	11908671 <b>39,75</b>	11908683 <b>39,75</b>	1	4
Beschreibung			Lochung	F9714M				P.E.	Krt.
Wechsel-Garnitur (Knopf/Griff)	37-47	8/8,5		<b>11908695</b> <b>39,75</b>				1	4

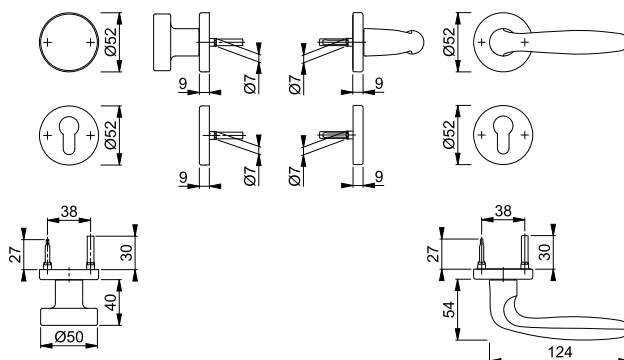

## Verona - 1510/42KV/42KVS

duraplus®



HOPPE-Aluminium-Rosetten-Türgriff-Garnitur mit Schlüsselrosetten für Innentüren:

- geprüft nach **DIN EN 1906: 37-0140A**, Objekt-Garnitur
- Lagerung: Türgriffe lose, Rückholfedern rechts/links verwendbar, wartungsfreie Gleitlager
- Verbindung: **HOPPE-Schnellstift** mit HOPPE-Vollstift (Stift-/Lochteil)
- Unterkonstruktion: Kunststoff, Stütznocken
- Befestigung: verdeckt, durchgehend, wechselseitig, Mehrzweckschrauben



Schnellstift

Beschreibung			Lochung	F1	F9714M			P.E.	Krt.
				Art.-Nr./€	Art.-Nr./€				
Türgriff-Garnitur (Griff/Griff)	37-42	8		11538795 <b>25,36</b>				1	10
		8/8,5			<b>11861630</b> <b>27,63</b>			1	10
		8/8,5				11924044 <b>27,63</b>			1
Bad/WC-Garnitur (Griff/Griff)	37-42	8		11538806 <b>35,43</b>				1	10
		8						1	10
		8/8,5 5-8				11861678 <b>38,71</b>			1

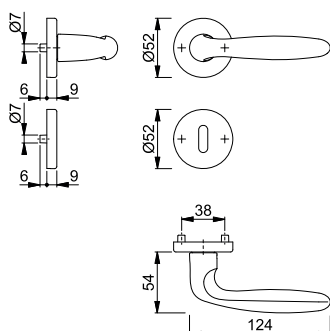





**Schnellstift**

**Verona - 1510/3334**





duraplus®

HOPPE-Aluminium-Langschild-Türgriff-Garnitur für Innentüren:

- geprüft nach **DIN EN 1906: 37-0140U**, Objekt-Garnitur
- Lagerung: Türgriffe lose, wartungsfreie Gleitlager
- Verbindung: **HOPPE-Schnellstift** mit HOPPE-Vollstift (Stift-/Lochteil)
- Befestigung: sichtbar, Mehrzweckschrauben
- Besonderheit: extra lange und breite Schilder, geeignet für die Renovation



2

Beschreibung			Lochung/ Abstand	F1	F2			P.E.	Krt.
				Art.-Nr./€	Art.-Nr./€				
Türgriff-Garnitur (Griff/Griff)	35-45	8	 72	<b>11538995</b> <b>28,89</b>	11575724 <b>28,89</b>			1	8
Bad/WC-Garnitur (Griff/Griff)	37-42	8	 78	11545173 <b>38,96</b>	11846124 <b>38,96</b>			1	8

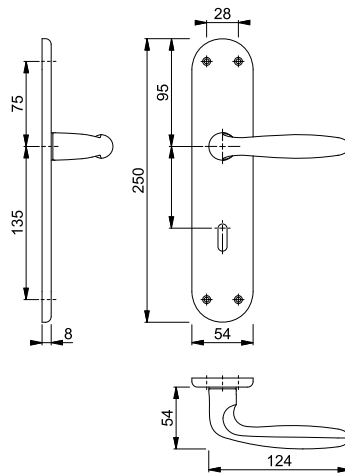

## Verona - 1510/273P

duraplus®

HOPPE-Aluminium-Langschild-Türgriff-Garnitur für Innentüren:

- geprüft nach **DIN EN 1906: 37-0140A**, Objekt-Garnitur
- Lagerung: Türgriffe lose, Rückholfedern rechts/links verwendbar, wartungsfreie Gleitlager
- Verbindung: **HOPPE-Schnellstift** mit HOPPE-Vollstift (Stift-/Lochteil)
- Befestigung: sichtbar, Mehrzweckschrauben



Schnellstift

Beschreibung	35-45	8	Lochung/ Abstand	F1	F2	F4	F9	P.E.	Krt.
				Art.-Nr./€	Art.-Nr./€	Art.-Nr./€	Art.-Nr./€		
Türgriff-Garnitur (Griff/Griff)	35-45	8	72	2962220	2962254	2962844	2962991	1	30
				<b>22,74</b>	<b>22,74</b>	<b>25,01</b>	<b>25,01</b>	1	8
				11538971					
		8	72	2962238	2962262	2962861	2963003	1	20
				<b>22,74</b>	<b>22,74</b>	<b>25,01</b>	<b>25,01</b>		
Bad/WC-Garnitur (Griff/Griff)	37-42	8	78	2962246	2962271	2962967	2963011	1	20
				<b>32,81</b>	<b>32,81</b>	<b>36,09</b>	<b>36,09</b>	1	8
				11538983					
		8	78	<b>35,43</b>					
Beschreibung	35-45	8	Lochung/ Abstand	F9714M Art.-Nr./€				P.E.	Krt.
Türgriff-Garnitur (Griff/Griff)	35-45	8	72	<b>11781257</b>				1	30
				<b>25,01</b>				1	20
		8	72	11781269					
				<b>25,01</b>					
Bad/WC-Garnitur (Griff/Griff)	37-42	8	78	11781270				1	20
				<b>36,09</b>					

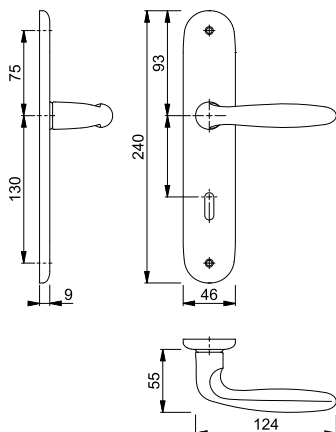

**Verona - 53/273P/1510**



duraplus®



Schnellstift

- HOPPE-Aluminium-Langschild-Wechsel-Garnitur für Wohnungsabschluss-Türen:
- geprüft nach **DIN EN 1906: 37-0140A**, Objekt-Garnitur
  - Lagerung: außen Knopf fest; innen Türgriff lose, Rückholfeder rechts/links verwendbar, wartungsfreies Gleitlager
  - Verbindung: **HOPPE-Schnellstift** mit HOPPE-FDW-Vollstift (Lochteil)
  - Befestigung: sichtbar, Mehrzweckschrauben



Beschreibung			Lochung/ Abstand	F1	F2	F4	F9	P.E.	Krt.
				Art.-Nr./€	Art.-Nr./€	Art.-Nr./€	Art.-Nr./€		
Wechsel-Garnitur (Knopf/Griff)	35-45	8	72	<b>2806585</b> <b>36,14</b>	2806593 <b>36,14</b>	2806606 <b>39,75</b>	2806614 <b>39,75</b>	1	8

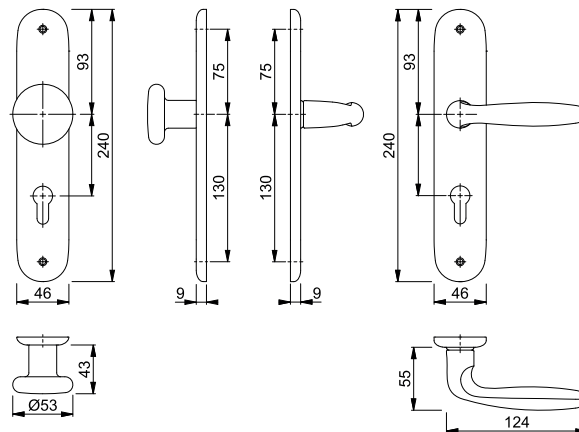

**Verona - E1800Z/42KV/42KVS**





duraplus®



Schnellstift

- HOPPE-Edelstahl-Rosetten-Türgriff-Garnitur mit Schlüsselrosetten für Innentüren:
- geprüft nach **DIN EN 1906: 37-0140A**, Objekt-Garnitur
  - Lagerung: Türgriffe lose, Rückholfedern rechts/links verwendbar, wartungsfreie Gleitlager
  - Verbindung: **HOPPE-Schnellstift** mit HOPPE-Vollstift (Stift-/Lochteil)
  - Unterkonstruktion: Kunststoff, Stütznocken
  - Befestigung: verdeckt, durchgehend, wechselseitig, Mehrzweckschrauben



Beschreibung			Lochung	F69	P.E.	Krt.
				Art.-Nr./€		
Türgriff-Garnitur (Griff/Griff)	37-42	8		<b>2821363</b> <b>84,01</b>	1	10
				2821494 <b>84,01</b>	1	10
Bad/WC-Garnitur (Griff/Griff)	37-42	8		2821507 <b>100,82</b>	1	10

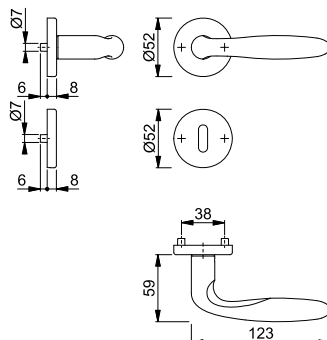

## Verona - GD-E1800Z

duraplus®



HOPPE-Edelstahl-Türgriff-Paar für Glastüren:

- Verbindung: **HOPPE-Schnellstift** mit HOPPE-Vollstift (Stift-/Lochteil)
- Bund: Führung 5 mm, Durchmesser 18 mm



Beschreibung			F69				P.E.	Krt.
			Art.-Nr./€					
Türgriff, Paar	35-45	8/66	<b>3581795</b> <b>77,52</b>				5	50

Schnellstift

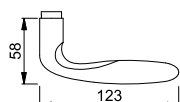

## Verona - M151/42KV/42KVS

duraplus®



HOPPE-Messing-Rosetten-Türgriff-Garnitur mit Schlüsselrosetten für Innentüren:

- geprüft nach **DIN EN 1906: 37-0140A**, Objekt-Garnitur
- Lagerung: Türgriffe lose, Rückholfedern rechts/links verwendbar, wartungsfreie Gleitlager
- Verbindung: **HOPPE-Schnellstift** mit HOPPE-Vollstift (Stift-/Lochteil)
- Unterkonstruktion: Kunststoff, Stütznocken
- Befestigung: verdeckt, durchgehend, wechselseitig, Mehrzweckschrauben



Schnellstift

Beschreibung			Lochung	F49-R	F71	F98-R	P.E.	Krt.
				Art.-Nr./€	Art.-Nr./€	Art.-Nr./€		
Türgriff-Garnitur (Griff/Griff)	37-42	8		2749496 <b>62,34</b>	<b>2749453</b> <b>47,96</b>	2749533 <b>62,34</b>	1	10
				2749509 <b>62,34</b>	2749461 <b>47,96</b>	2749541 <b>62,34</b>	1	10
Bad/WC-Garnitur (Griff/Griff)	37-42	8		2749517 <b>82,48</b>	2749470 <b>63,44</b>	2749550 <b>82,48</b>	1	10

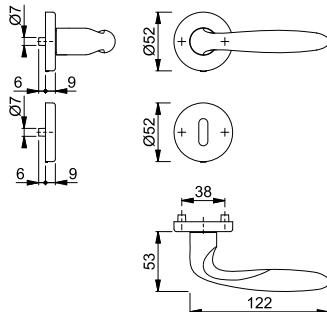

Resista® wird auf alle Oberflächen gewährt, die in der Farbnummer den Buchstaben **R** enthalten.

Resista®



Schnellstift

**Verona - M90/42KV/42KVS/151**

duraplus®

HOPPE-Messing-Rosetten-Wechsel-Garnitur mit Schlüsselrosetten für Wohnungsabschluss-Türen:

- geprüft nach **DIN EN 1906: 37-0140A**, Objekt-Garnitur
- Lagerung: außen Knopf fest, innen Türgriff lose, Rückholfeder rechts/links verwendbar, wartungsfreies Gleitlager
- Verbindung: **HOPPE-Schnellstift** mit HOPPE-FDW-Vollstift (Lochteil)
- Unterkonstruktion: Kunststoff, Stütznocken
- Befestigung: verdeckt, durchgehend, Mehrzweckschrauben; Knopf-/Griffrosetten von innen, Schlüsselrosetten wechselseitig



Beschreibung	37-42	8	Lochung	F49-R	F71	F98-R	P.E.	Krt.
				Art.-Nr./€	Art.-Nr./€	Art.-Nr./€		
Wechsel-Garnitur (Knopf/Griff)				2749584 <b>86,44</b>	<b>2749568</b> <b>66,49</b>	2749592 <b>86,44</b>	1	4

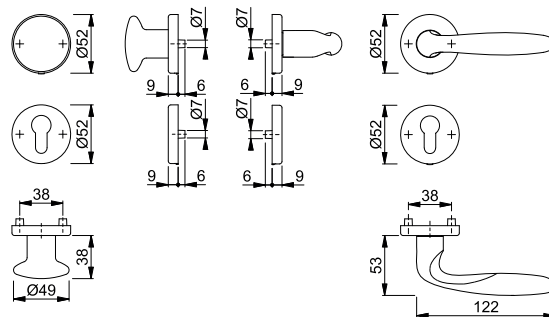

Resista® wird auf alle Oberflächen gewährt, die in der Farbnummer den Buchstaben **R** enthalten.

Resista®



Schnellstift

**Verona - M151/302**

duraplus®

HOPPE-Messing-Langschild-Türgriff-Garnitur für Innentüren:

- geprüft nach **DIN EN 1906: 37-0140U**, Objekt-Garnitur
- Lagerung: Türgriffe lose, wartungsfreie Gleitlager
- Verbindung: **HOPPE-Schnellstift** mit HOPPE-Vollstift (Stift-/Lochteil)
- Befestigung: sichtbar, Mehrzweckschrauben



Beschreibung	37-47	8	Lochung/Abstand	F49-R	F71	F98-R	P.E.	Krt.
				Art.-Nr./€	Art.-Nr./€	Art.-Nr./€		
Türgriff-Garnitur (Griff/Griff)		8		2803641 <b>64,32</b>	<b>2803667</b> <b>49,48</b>	2803683 <b>64,32</b>	1	10
				2803691 <b>64,32</b>	2803704 <b>49,48</b>	2803747 <b>64,32</b>	1	10
Bad/WC-Garnitur (Griff/Griff)	37-42	8		2803755 <b>84,46</b>	2803763 <b>64,97</b>	2803771 <b>84,46</b>	1	10

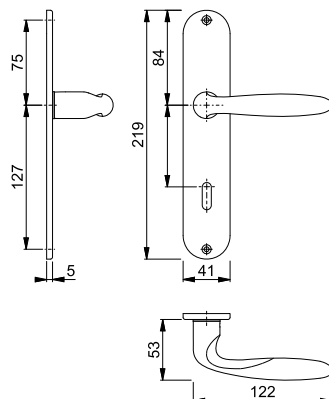

Resista® wird auf alle Oberflächen gewährt, die in der Farbnummer den Buchstaben **R** enthalten.

Resista®

## Verona - M90/302/151

duraplus®





Schnellstift

HOPPE-Messing-Langschild-Wechsel-Garnitur für Wohnungsabschluss-Türen:

- geprüft nach **DIN EN 1906: 37-0140U**, Objekt-Garnitur
- Lagerung: außen Knopf fest, innen Türgriff lose, wartungsfreies Gleitlager
- Verbindung: **HOPPE-Schnellstift** mit HOPPE-FDW-Vollstift (Lochteil)
- Befestigung: sichtbar, Mehrzweckschrauben



Beschreibung			Lochung/ Abstand	F49-R	F71	F98-R	P.E.	Krt.
				Art.-Nr./€	Art.-Nr./€	Art.-Nr./€		
Wechsel-Garnitur (Knopf/Griff)	37-47	8	 72	2804424 <b>88,42</b>	<b>2804441</b> <b>68,01</b>	2804459 <b>88,42</b>	1	4

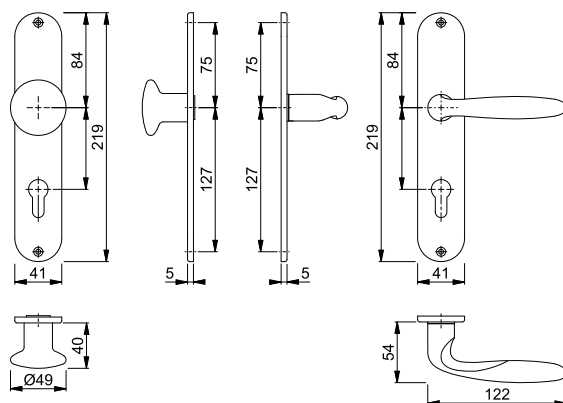

Resista® wird auf alle Oberflächen  
gewährt, die in der Farbnummer  
den Buchstaben **R** enthalten.

Resista®

## Verona - M151

duraplus®





Schnellstift

HOPPE-Messing-Türgriff-Paar für Innentüren:

- Verbindung: **HOPPE-Schnellstift** mit HOPPE-Vollstift (Stift-/Lochteil)
- Bund: für Lagerung lose



Beschreibung			F41-R	F49-R	F71	P.E.	Krt.
			Art.-Nr./€	Art.-Nr./€	Art.-Nr./€		
Türgriff, Paar	32-48	8	2854413 <b>48,26</b>	2952144 <b>48,26</b>	<b>2822500</b> <b>37,12</b>	1	6

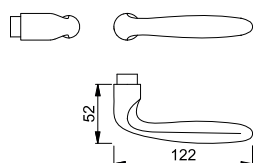

Resista® wird auf alle Oberflächen  
gewährt, die in der Farbnummer  
den Buchstaben **R** enthalten.

Resista®

Passende Griff- und  
Schlüsselrosetten siehe ab S. 172.



Schnellstift

### Vitória - 1515/42KV/42KVS

duraplus®

HOPPE-Aluminium-Rosetten-Türgriff-Garnitur mit Schlüsselrosetten für Innentüren:

- geprüft nach **DIN EN 1906: 37-0140A**, Objekt-Garnitur
- Lagerung: Türgriffe lose, Rückholfedern rechts/links verwendbar, wartungsfreie Gleitlager
- Verbindung: **HOPPE-Schnellstift** mit HOPPE-Vollstift (Stift-/Lochteil)
- Unterkonstruktion: Kunststoff, Stütznocken
- Befestigung: verdeckt, durchgehend, wechselseitig, Mehrzweckschrauben



Beschreibung	37-42	8	Lochung	F1	F9			P.E.	Krt.
				Art.-Nr./€	Art.-Nr./€				
Türgriff-Garnitur (Griff/Griff)	37-42	8		<b>2783230</b> <b>21,07</b>	2783256 <b>23,18</b>			1	40
		8		11538818 <b>23,70</b>	11564915 <b>25,80</b>			1	10
		8		2783310 <b>21,07</b>	2783328 <b>23,18</b>			1	20
Bad/WC-Garnitur (Griff/Griff)	37-42	8		2783336 <b>31,14</b>	2783352 <b>34,26</b>			1	20
		8			11564921 <b>36,88</b>			1	10
		8/8,5 5-8		11846136 <b>33,77</b>				1	10

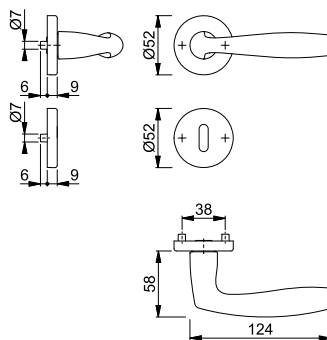

Schnellstift

### Vitória - 58/42KV/42KVS/1515

duraplus®

HOPPE-Aluminium-Rosetten-Wechsel-Garnitur mit Schlüsselrosetten für Wohnungsabschluss-Türen:

- geprüft nach **DIN EN 1906: 37-0140A**, Objekt-Garnitur
- Lagerung: außen Knopf fest, innen Türgriff lose, Rückholfeder rechts/links verwendbar, wartungsfreies Gleitlager
- Verbindung: **HOPPE-Schnellstift** mit HOPPE-FDW-Vollstift (Lochteil)
- Unterkonstruktion: Kunststoff, Stütznocken
- Befestigung: verdeckt, durchgehend, Mehrzweckschrauben; Knopf-/Griffrossetten von innen, Schlüsselrosetten wechselseitig



Beschreibung	37-42	8	Lochung	F1	F9			P.E.	Krt.
				Art.-Nr./€	Art.-Nr./€				
Wechsel-Garnitur (Knopf/Griff)	37-42	8		<b>2784136</b> <b>34,47</b>	2784161 <b>37,92</b>			1	8

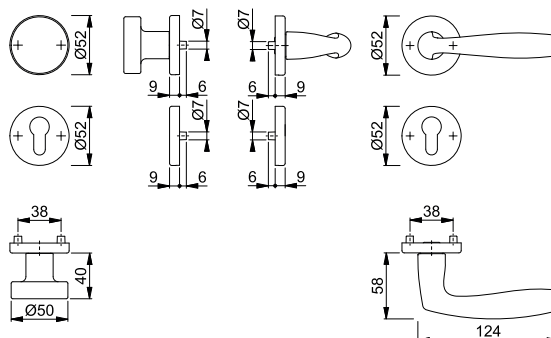

## ■ Vitória - 1515/273P

duraplus®



HOPPE-Aluminium-Langschild-Türgriff-Garnitur für Innentüren:

- geprüft nach **DIN EN 1906: 37-0140A**, Objekt-Garnitur
- Lagerung: Türgriffe lose, Rückholfedern rechts/links verwendbar, wartungsfreie Gleitlager
- Verbindung: **HOPPE-Schnellstift** mit HOPPE-Vollstift (Stift-/Lochteil)
- Befestigung: sichtbar, Mehrzweckschrauben



Beschreibung	35-45	8	Lochung/ Abstand	F1			P.E.	Krt.
				Art.-Nr./€				
Türgriff-Garnitur (Griff/Griff)	35-45	8	72	2786721			1	30
				21,07				
				11565020				
				23,70			1	8
				2786684			1	20
				21,07				
Bad/WC-Garnitur (Griff/Griff)	37-42	8	78	2786756			1	20
				31,14				

Schnellstift

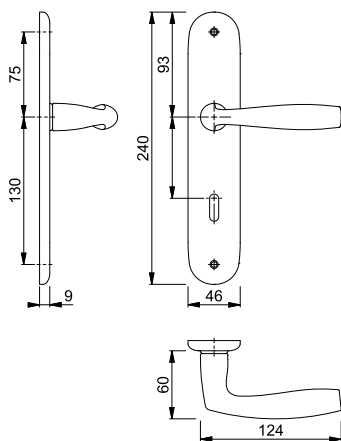

## ■ Vitória - 53/273P/1515

duraplus®



HOPPE-Aluminium-Langschild-Wechsel-Garnitur für Wohnungsabschluss-Türen:

- geprüft nach **DIN EN 1906: 37-0140A**, Objekt-Garnitur
- Lagerung: außen Knopf fest; innen Türgriff lose, Rückholfeder rechts/links verwendbar, wartungsfreies Gleitlager
- Verbindung: **HOPPE-Schnellstift** mit HOPPE-FDW-Vollstift (Lochteil)
- Befestigung: sichtbar, Mehrzweckschrauben



Beschreibung	35-45	8	Lochung/ Abstand	F1			P.E.	Krt.
				Art.-Nr./€				
Wechsel-Garnitur (Knopf/Griff)	35-45	8	72	2786781			1	8
				34,47				

Schnellstift

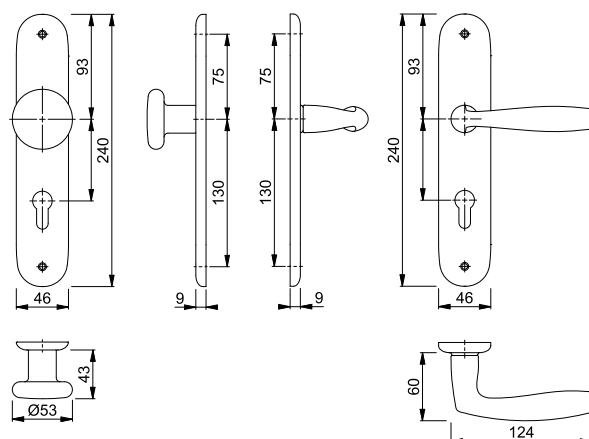









**Schnellstift**

**Vitória - M1515/23KV/23KVS**

duraplus®

- HOPPE-Messing-Rosetten-Türgriff-Garnitur mit Schlüsselrosetten für Innentüren:
- geprüft nach **DIN EN 1906: 37-0140A**, Objekt-Garnitur
  - Lagerung: Türgriffe lose, Rückholfedern rechts/links verwendbar, wartungsfreie Gleitlager
  - Verbindung: **HOPPE-Schnellstift** mit HOPPE-Vollstift (Stift-/Lochteil)
  - Unterkonstruktion: Kunststoff, Stütznocken
  - Befestigung: verdeckt, durchgehend, wechselseitig, Mehrzweckschrauben



Beschreibung			Lochung	F41-R	F49-R	F71	F77-R	P.E.	Krt.
				Art.-Nr./€	Art.-Nr./€	Art.-Nr./€	Art.-Nr./€		
Türgriff-Garnitur (Griff/Griff)	37-42	8		2736231 <b>46,24</b>	2736273 <b>46,24</b>	2736311 <b>35,57</b>	<b>2736345</b> <b>49,80</b>	1	10
				2736257 <b>46,24</b>	2736290 <b>46,24</b>	2736329 <b>35,57</b>	2736353 <b>49,80</b>	1	10
Bad/WC-Garnitur (Griff/Griff)	37-42	8		2736265 <b>66,38</b>	2736302 <b>66,38</b>	2736337 <b>51,06</b>	2736361 <b>71,48</b>	1	10

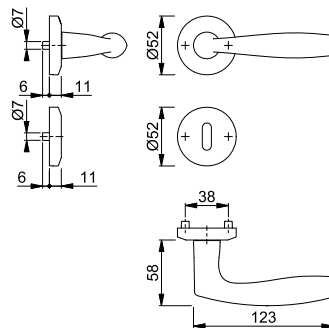

Resista® wird auf alle Oberflächen gewährt, die in der Farbnummer den Buchstaben **R** enthalten.

**Resista®**







**Schnellstift**

**Vitória - M1515/302**

duraplus®

- HOPPE-Messing-Langschild-Türgriff-Garnitur für Innentüren:
- geprüft nach **DIN EN 1906: 37-0140U**, Objekt-Garnitur
  - Lagerung: Türgriffe lose, wartungsfreie Gleitlager
  - Verbindung: **HOPPE-Schnellstift** mit HOPPE-Vollstift (Stift-/Lochteil)
  - Befestigung: sichtbar, Mehrzweckschrauben



Beschreibung			Lochung/Abstand	F41-R	F71	F77-R	P.E.	Krt.
				Art.-Nr./€	Art.-Nr./€	Art.-Nr./€		
Türgriff-Garnitur (Griff/Griff)	37-47	8		2803801 <b>48,23</b>	2803878 <b>37,10</b>	<b>2803886</b> <b>51,93</b>	1	10
				2803894 <b>48,23</b>	2803923 <b>37,10</b>	2803931 <b>51,93</b>	1	10
Bad/WC-Garnitur (Griff/Griff)	37-42	8		2803940 <b>68,36</b>	2803974 <b>52,58</b>	2803982 <b>73,62</b>	1	10

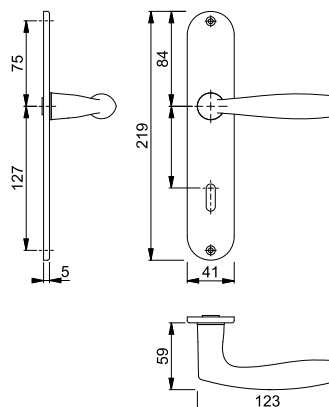

Resista® wird auf alle Oberflächen gewährt, die in der Farbnummer den Buchstaben **R** enthalten.

**Resista®**

## ■ Weimar - M112SLN/2007

duraplus®

HOPPE-Messing-Langschild-Türgriff-Garnitur für Innentüren:

- Lagerung: Türgriffe lose, wartungsfreie Gleitlager
- Verbindung: HOPPE-Profilstift (Stift-/Lochteil)
- Befestigung: sichtbar, Mehrzweckschrauben



Beschreibung	30-47	8	Lochung/ Abstand	F71		F73		P.E.	Krt.
				Art.-Nr./€	Art.-Nr./€	Art.-Nr./€	Art.-Nr./€		
Türgriff-Garnitur (Griff/Griff)		8	72	<b>11539033</b>	11539045			1	8
				<b>29,96</b>	<b>32,69</b>				
				11923246	11923265			1	8
				<b>29,96</b>	<b>32,69</b>				
Bad/WC-Garnitur (Griff/Griff)	37-42	8	78	11565555	11539021			1	8
				<b>45,45</b>	<b>49,73</b>				

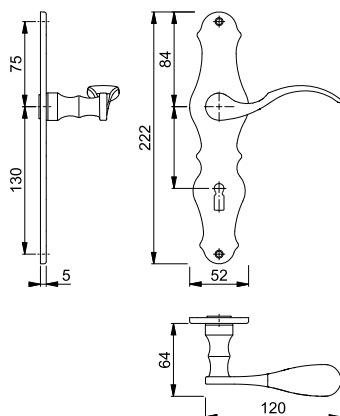

## ■ Weimar - M40E/2007/112SLN

duraplus®

HOPPE-Messing-Langschild-Wechsel-Garnitur für Wohnungsabschluss-Türen:

- Lagerung: außen Knopf fest, innen Türgriff lose, wartungsfreies Gleitlager
- Verbindung: HOPPE-FDW-Profilstift (Lochteil)
- Befestigung: sichtbar, Mehrzweckschrauben



Beschreibung	37-47	8	Lochung/ Abstand	F71		F73		P.E.	Krt.
				Art.-Nr./€	Art.-Nr./€	Art.-Nr./€	Art.-Nr./€		
Wechsel-Garnitur (Knopf/Griff), rechts			72	<b>11911815</b>	11911839			1	8
				<b>48,49</b>	<b>53,08</b>				
Wechsel-Garnitur (Knopf/Griff), links			72	11911827	11911840			1	8
				<b>48,49</b>	<b>53,08</b>				

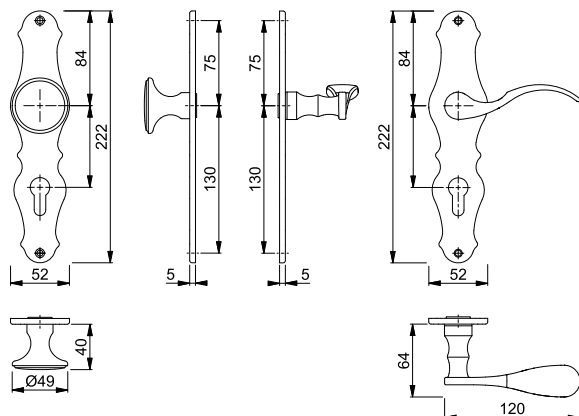

duraplus®

■ **Wien - M123/221I**









HOPPE-Messing-Langschild-Türgriff-Garnitur für Innentüren:

- geprüft nach **DIN EN 1906: 37-0140U**, Objekt-Garnitur
- Lagerung: Türgriffe lose, wartungsfreie Gleitlager
- Verbindung: **HOPPE-Schnellstift** mit HOPPE-Vollstift (Stift-/Lochteil)
- Befestigung: sichtbar, Mehrzweckschrauben



2

Beschreibung			Lochung/ Abstand	F71	F73			P.E.	Krt.
				Art.-Nr./€	Art.-Nr./€				
Türgriff-Garnitur (Griff/Griff)	30-61	8	 72	<b>3038830</b> 60,17	3039672 66,19			1	10
			 72	3039681 60,17	3039699 66,19			1	10
Bad/WC-Garnitur (Griff/Griff)	37-41	8	 78	3041140 75,66	3041174 83,23			1	10
			 78						

Schnellstift

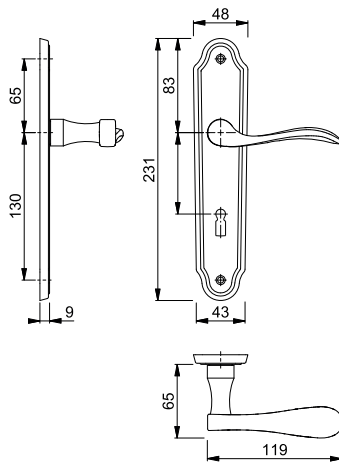

■ **Wien - M40E/221I/123**





duraplus®



HOPPE-Messing-Langschild-Wechsel-Garnitur für Wohnungsabschluss-Türen:

- Lagerung: außen Knopf fest, innen Türgriff lose, wartungsfreies Gleitlager
- Verbindung: **HOPPE-Schnellstift** mit HOPPE-FDW-Vollstift (Lochteil)
- Befestigung: sichtbar, Mehrzweckschrauben



Beschreibung			Lochung/ Abstand	F71	F73			P.E.	Krt.
				Art.-Nr./€	Art.-Nr./€				
Wechsel-Garnitur (Knopf/Griff), rechts	32-65	8	 72	<b>3039779</b> 78,71	3044391 86,58			1	4
Wechsel-Garnitur (Knopf/Griff), links	32-65	8	 72	3044404 78,71	3044412 86,58			1	4

Schnellstift

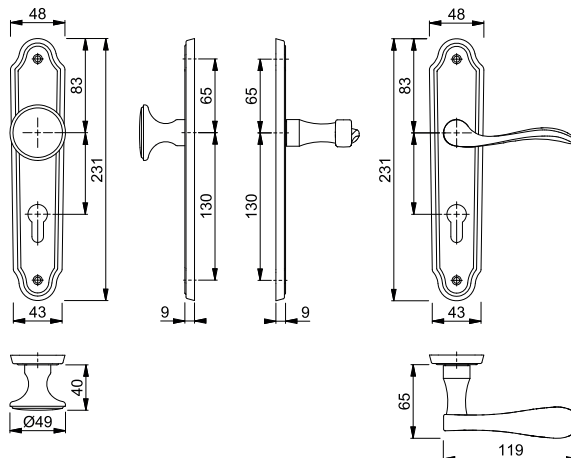





## 50/42KV

duraplus®

HOPPE-Aluminium-Knopfrosette für Wohnungsabschluss-Türen:

- Lagerung: Knopf fest, mit Gewinde
- Verbindung: HOPPE-FDW-Profilstift
- Unterkonstruktion: Kunststoff, Stütznocken
- Befestigung: verdeckt, durchgehend, für Mehrzweckschrauben

Beschreibung			F1				P.E.	Krt.
			Art.-Nr./€					
Knopfrosette, Stück	37-42	8	<b>3032067</b> <b>29,77</b>				2	12

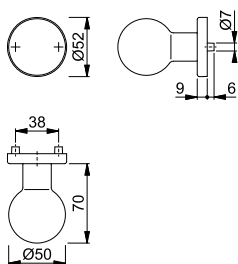



## 50/11

duraplus®

HOPPE-Aluminium-Knopfrosette für Wohnungsabschluss-Türen:

- Lagerung: Knopf fest, mit Gewinde
- Verbindung: für HOPPE-FDW-Stifte
- Befestigung: sichtbar, Mehrzweckschrauben

Beschreibung			F1				P.E.	Krt.
			Art.-Nr./€					
Knopfrosette (mit Gewinde), Stück		M12 x 1,25	<b>8099582</b> <b>28,81</b>				2	12

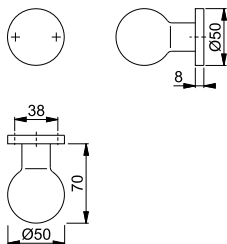



## 53/11

duraplus®

HOPPE-Aluminium-Knopfrosette für Wohnungsabschluss-Türen:

- Lagerung: Knopf fest, mit Gewinde
- Verbindung: für HOPPE-FDW-Stifte
- Befestigung: sichtbar, Mehrzweckschrauben

Beschreibung			F1				P.E.	Krt.
			Art.-Nr./€					
Knopfrosette (mit Gewinde), Stück		M12 x 1,25	<b>3035647</b> <b>22,09</b>				2	12

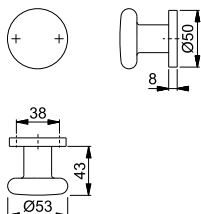





**58/42KV**

duraplus®

HOPPE-Aluminium-Knopfrosette für Wohnungsabschluss-Türen:

- Lagerung: Knopf fest, mit Gewinde
- Verbindung: HOPPE-FDW-Profilstift
- Unterkonstruktion: Kunststoff, Stütznocken
- Befestigung: verdeckt, durchgehend, für Mehrzweckschrauben

2

Beschreibung			F1				P.E.	Krt.
			Art.-Nr./€					
Knopfrosette, Stück	37-42	8	<b>6985626</b> <b>31,65</b>				2	12

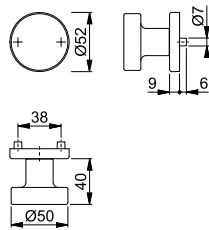



**E50/42KV**

duraplus®

HOPPE-Edelstahl-Knopfrosette für Wohnungsabschluss-Türen:

- Lagerung: Knopf fest, mit Gewinde
- Verbindung: HOPPE-FDW-Profilvollstift
- Unterkonstruktion: Kunststoff, Stütznocken
- Befestigung: verdeckt, durchgehend, Mehrzweckschrauben



Beschreibung			F69				P.E.	Krt.
			Art.-Nr./€					
Knopfrosette, Stück	37-42	8	<b>3148561</b> <b>61,26</b>				2	10

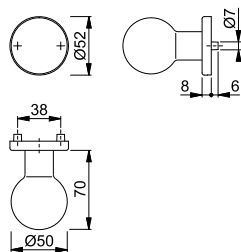



**E58/42KV**

duraplus®

HOPPE-Edelstahl-Knopfrosette für Wohnungsabschluss-Türen:

- Lagerung: Knopf fest, mit Gewinde
- Verbindung: HOPPE-FDW-Profilstift
- Unterkonstruktion: Kunststoff, Stütznocken
- Befestigung: verdeckt, durchgehend, Mehrzweckschrauben



Beschreibung			F69				P.E.	Krt.
			Art.-Nr./€					
Knopfrosette, Stück	37-42	8/8,5	<b>2632440</b> <b>42,35</b>				1	10

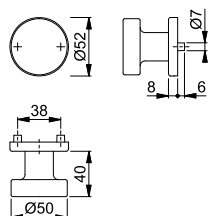



Schnellstift  
SchnellstiftPlus

## E58/849N

duraplus®

**HOPPE-SchnellstiftPlus**-Edelstahl-Knopf-Flachrosette für Wohnungsabschluss-Türen:

- Lagerung: Knopf fest, mit Gewinde
- Verbindung: HOPPE-FDW-Vollstift für **HOPPE-Schnellstift**
- Befestigung: aufsteckbare Rosette mit durchgehenden Stütznocken
- Besonderheit: schraubenlose Montage, 2 mm flache Rosette



Beschreibung			F69				P.E.	Krt.
			Art.-Nr./€					
Knopf-Flachrosette, Stück	35-45	8/8,5	<b>11619788</b> <b>57,68</b>				1	10

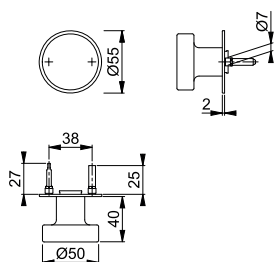

Schnellstift  
SchnellstiftPlus

## M43/848N

duraplus®

**HOPPE-SchnellstiftPlus**-Messing-Knopf-Flachrosette für Wohnungsabschluss-Türen (Außenseite):

- Lagerung: Knopf fest, mit Gewinde
- Verbindung: HOPPE-FDW-Vollstift für **HOPPE-Schnellstift**
- Befestigung: aufsteckbare Edelstahl-Rosette mit durchgehenden Stütznocken
- Besonderheit: schraubenlose Montage, 2 mm flache Rosette



Beschreibung			F42/F69				P.E.	Krt.
			Art.-Nr./€					
Knopf-Flachrosette, Stück	35-45	8/8,5	<b>11619795</b> <b>67,84</b>				2	12

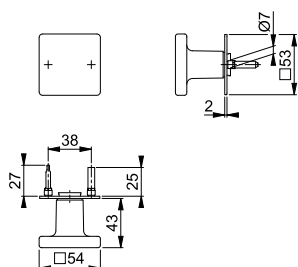

## 50

duraplus®

HOPPE-Aluminium-Knopf-Lochteil für Wohnungsabschluss-Türen:

- Lagerung: Knopf lose
- Verbindung: für HOPPE-Profilstifte

Beschreibung			F1				P.E.	Krt.
			Art.-Nr./€					
Knopf-Lochteil für HOPPE-Profilstift-Verbindung, Stück		8	<b>8099541</b> <b>19,21</b>				2	12
Knopf-Stiftteil für HOPPE-Profilstift-Verbindung, Stück	25-48	8	8099483 <b>19,21</b>				2	12
Knopf-Stiftteil für HOPPE-Schnellstift-Verbindung, Stück		8/87	2943221 <b>19,21</b>				2	12

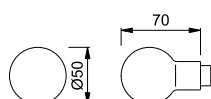





**53**

duraplus®

HOPPE-Aluminium-Knopf-Lochteil für Wohnungsabschluss-Türen:

- Lagerung: Knopf lose
- Verbindung: für HOPPE-Profilstifte

Beschreibung			F1		P.E.	Krt.
			Art.-Nr./€			
Knopf-Lochteil für HOPPE-Profilstift-Verbindung, Stück		8	<b>3035073</b> <b>13,61</b>		2	12
Knopf-Stiftteil für HOPPE-Profilstift-Verbindung, Stück		8/80	3034775 <b>13,61</b>		2	12
Knopf-Stiftteil für HOPPE-Schnellstift-Verbindung, Stück		8/87	3035268 <b>13,61</b>		2	12

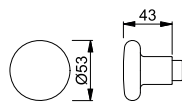

2





**58**

duraplus®

HOPPE-Aluminium-Knopf-Lochteil für Wohnungsabschluss-Türen:

- Lagerung: Knopf lose
- Verbindung: für HOPPE-Profilstifte

Beschreibung			F1	F2	P.E.	Krt.
			Art.-Nr./€	Art.-Nr./€		
Knopf-Lochteil für HOPPE-Profilstift-Verbindung, Stück		8	<b>6056436</b> <b>20,78</b>	6056444 <b>20,78</b>	2	12
Knopf-Stiftteil für HOPPE-Profilstift-Verbindung, Stück	25-48	8	6056477 <b>20,78</b>	6056485 <b>20,78</b>	2	12
Knopf-Stiftteil für HOPPE-Schnellstift-Verbindung, Stück		8/87	2924531 <b>20,78</b>	2943053 <b>20,78</b>	2	12

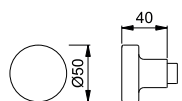



**E58**

duraplus®

HOPPE-Edelstahl-Knopf-Lochteil für Wohnungsabschluss-Türen:

- Lagerung: Knopf lose
- Verbindung: für HOPPE-Profilstifte



Beschreibung			F69		P.E.	Krt.
			Art.-Nr./€			
Knopf-Lochteil für HOPPE-Profilstift-Verbindung, Stück		8	<b>3749797</b> <b>40,83</b>		2	12
Knopf-Stiftteil für HOPPE-Profilstift-Verbindung, Stück	37-47	8/87	3284791 <b>40,83</b>		2	12
Knopf-Stiftteil für HOPPE-Schnellstift-Verbindung, Stück		8/87	2982327 <b>40,83</b>		2	12

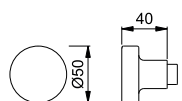



## 42KV

duraplus®

HOPPE-Aluminium-Griffrosetten-Paar für Innentüren:

- Lagerung: für Türgriffe lose, Rückholfedern rechts/links verwendbar, wartungsfreie Gleitlager
- Unterkonstruktion: Kunststoff, Stütznocken
- Befestigung: verdeckt, durchgehend, wechselseitig, Mehrzweckschrauben

Beschreibung				F1	F2	F4	F9	P.E.	Krt.
				Art.-Nr./€	Art.-Nr./€	Art.-Nr./€	Art.-Nr./€		
Griffrosette mit Rückholfeder, Paar	37-42	8		<b>2800511</b> 9,14	2800520 9,14	2800538 10,05	2800546 10,05	10	100
				11540126 12,02	11540114 12,02			1	10

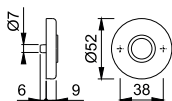

## 42KVS

duraplus®

HOPPE-Aluminium-Schlüsselrosetten-Paar für Innentüren:

- Unterkonstruktion: Kunststoff, Stütznocken
- Befestigung: verdeckt, durchgehend, wechselseitig, Mehrzweckschrauben

Beschreibung			Lochung	F1	F2	F4	F9	P.E.	Krt.
				Art.-Nr./€	Art.-Nr./€	Art.-Nr./€	Art.-Nr./€		
Schlüsselrosette, Paar	37-42		blind	6986244 9,14	6986327 9,14	8103442 10,05	3281320 10,05	10	50
				<b>817214</b> 9,14	817290 9,14	6986145 10,05	1774833 10,05	10	100
				817306 9,14	817313 9,14	6986178 10,05	1774841 10,05	10	50
				11540138 12,02	11540102 12,02			1	10
Bad/WC-Rosette, Paar	37-42			11540217 22,09	11540229 22,09			1	10
				6988612 19,21	6988661 19,21	6988687 21,13	1774850 21,13	5	20
Bad/WC-Rosette mit Rot/Weiß-Scheibe, Paar	37-42			817337 19,21	6988075 19,21	6988331 21,13	1861460 21,13	5	20
Bad/WC-Dorn-Rosette mit Rot/Weiß-Scheibe, Paar	37-42			6988919 21,47				5	20
Beschreibung			Lochung	F9714M Art.-Nr./€				P.E.	Krt.
Schlüsselrosette, Paar	37-42		blind	11697568 10,05				10	50

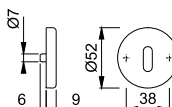







**42HKVS**

duraplus®

HOPPE-Aluminium-Schlüsselrosetten-Paar für Innentüren:

- Unterkonstruktion: Kunststoff, Stütznocken
- Befestigung: verdeckt, durchgehend, wechselseitig, Mehrzweckschrauben

**2**

Beschreibung			Lochung	F9714M	P.E.	Krt.
				Art.-Nr./€		
Schlüsselrosette, Paar	37-42		blind	<b>11675408</b> <b>21,10</b>	10	50

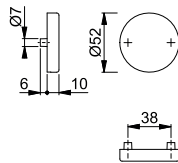



**E42KV**

duraplus®

HOPPE-Edelstahl-Griffrosetten-Paar für Innentüren:

- Lagerung: für Türgriffe lose, Rückholfedern rechts/links verwendbar, wartungsfreie Gleitlager
- Unterkonstruktion: Kunststoff, Stütznocken
- Befestigung: verdeckt, durchgehend, wechselseitig, Mehrzweckschrauben



Beschreibung			F69	P.E.	Krt.
Griffrosette mit Rückholfeder, Paar	37-42	8	<b>2634681</b> <b>6,57</b>	10	50

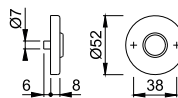











**E42KVS**

duraplus®

HOPPE-Edelstahl-Schlüsselrosetten-Paar für Innentüren:

- Unterkonstruktion: Kunststoff, Stütznocken
- Befestigung: verdeckt, durchgehend, wechselseitig, Mehrzweckschrauben



Beschreibung			Lochung	F69	P.E.	Krt.
				Art.-Nr./€		
Schlüsselrosette, Paar	37-42		blind	595693 <b>6,57</b>	10	50
				<b>542543</b> <b>6,57</b>	10	50
				542550 <b>6,57</b>	10	50
				11540035 <b>9,45</b>	1	10
Bad/WC-Rosette, Paar	37-42	5-8		11540205 <b>26,26</b>	1	10
		8		542536 <b>23,39</b>	5	20
Bad/WC-Rosette mit Rot/Weiß-Scheibe, Paar	37-42	8		588213 <b>23,39</b>	5	20
Bad/WC-Dorn-Rosette mit Rot/Weiß-Scheibe, Paar	37-42	8		6738389 <b>23,39</b>	5	20

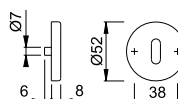



## M42KV

duraplus®

HOPPE-Messing-Griffrosetten-Paar für Innentüren:

- Lagerung: für Türgriffe lose, wartungsfreie Gleitlager
- Unterkonstruktion: Kunststoff, Stütznocken
- Befestigung: verdeckt, durchgehend, wechselseitig, Mehrzweckschrauben



Beschreibung			F49-R	F71			P.E.	Krt.
			Art.-Nr./€	Art.-Nr./€				
Griffrosette, Paar	37-42		6745483 <b>12,07</b>	<b>6196364</b> <b>9,28</b>			10	40

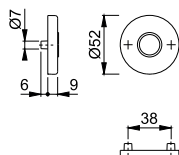

Resista® wird auf alle Oberflächen gewährt, die in der Farbnummer den Buchstaben **R** enthalten.

Resista®



## M42KVS

duraplus®

HOPPE-Messing-Schlüsselrosetten-Paar für Innentüren:

- Unterkonstruktion: Kunststoff, Stütznocken
- Befestigung: verdeckt, durchgehend, wechselseitig, Mehrzweckschrauben



Beschreibung			Lochung	F49-R	F71			P.E.	Krt.
				Art.-Nr./€	Art.-Nr./€				
Schlüsselrosette, Paar	37-42		blind	8000960 <b>12,07</b>	6829063 <b>9,28</b>			10	40
				6746655 <b>12,07</b>	<b>6746671</b> <b>9,28</b>			10	40
				6745822 <b>12,07</b>	6745863 <b>9,28</b>			10	40
Bad/WC-Rosette, Paar	37-42	8		6746788 <b>32,20</b>	6746796 <b>24,77</b>			5	20

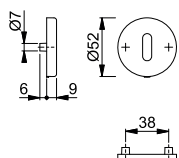

Resista® wird auf alle Oberflächen gewährt, die in der Farbnummer den Buchstaben **R** enthalten.

Resista®



## E848N

duraplus®

HOPPE-SchnellstiftPlus-Edelstahl-Flachrosetten-Paar für Innentüren:

- Lagerung: für Türgriffe lose, wartungsfreie Gleitlager
- Befestigung: aufsteckbare Griffrosetten mit durchgehenden Stütznocken
- Besonderheit: schraubenlose Montage, 2 mm flache Rosetten, kann optional mit einer Rückholfeder ausgestattet werden



SchnellstiftPlus

Beschreibung			F69	F9714M			P.E.	Krt.
			Art.-Nr./€	Art.-Nr./€				
Griffrosette, Paar	35-45		3758036 <b>14,47</b>	<b>11736635</b> <b>18,81</b>			5	25

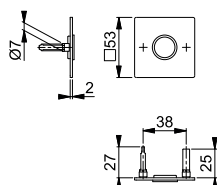



SchnellstiftPlus

**E848NS**

duraplus®

**HOPPE-SchnellstiftPlus**-Edelstahl-Flachrosetten-Paar für Innentüren:

- Befestigung: aufsteckbare Schlüsselrosetten mit durchgehenden Stütznocken
- Besonderheit: schraubenlose Montage, 2 mm flache Rosetten



2

Beschreibung	Schlüsselrosette	Lochung	F69	F9714M	P.E.	Krt.
			Art.-Nr./€	Art.-Nr./€		
Schlüsselrosette, Paar	35-45	[Keyhole]	<b>3758052</b>	11741235	5	25
			<b>14,47</b>	<b>18,81</b>		
Bad/WC-Rosette, Paar	35-45	[Circular]	3758061	11741260	5	25
			<b>14,47</b>	<b>18,81</b>		
Bad/WC-Rosette, Paar	37-45	[Circular]	3759143		2	10
	5-8	[Circular]	<b>31,29</b>			
	37-45	[Circular]		11823719	2	10
	5-8	[Circular]		<b>40,67</b>		

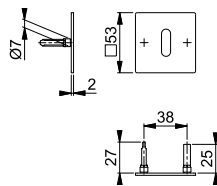

SchnellstiftPlus

**E848-SK**

duraplus®

**HOPPE-SchnellstiftPlus**-Edelstahl-Flachrosetten-Paar für Innentüren:

- Lagerung: für Türgriffe lose, wartungsfreie Gleitlager
- Befestigung: selbstklebende Griffrosetten
- Besonderheit: schraubenlose Montage, 2 mm flache Rosetten



Beschreibung	Schlüsselrosette	Lochung	F69	P.E.	Krt.
			Art.-Nr./€		
Griffrosette, Paar			<b>3421978</b>	1	20
			<b>15,83</b>		

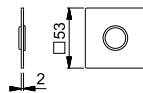

SchnellstiftPlus

**E848S-SK**

duraplus®

**HOPPE-SchnellstiftPlus**-Edelstahl-Flachrosetten-Paar für Innentüren:

- Befestigung: selbstklebende Schlüsselrosetten
- Besonderheit: schraubenlose Montage, 2 mm flache Rosetten



Beschreibung	Schlüsselrosette	Lochung	F69	P.E.	Krt.
			Art.-Nr./€		
Schlüsselrosette, Paar	35-45	[Keyhole]	<b>3425709</b>	1	20
			<b>15,83</b>		
Schlüsselrosette, Paar	35-45	[Keyhole]	3425717	1	20
			<b>15,83</b>		
Bad/WC-Rosette, Paar	35-45	[Circular]	3425733	1	10
	5-8	[Circular]	<b>32,64</b>		

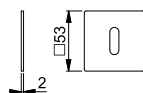



SchnellstiftPlus

## E849N

duraplus®

**HOPPE-SchnellstiftPlus**-Edelstahl-Flachrosetten-Paar für Innentüren:

- Lagerung: für Türgriffe lose, wartungsfreie Gleitlager
- Befestigung: aufsteckbare Griffrosetten mit durchgehenden Stütznocken
- Besonderheit: schraubenlose Montage, 2 mm flache Rosetten, kann optional mit einer Rückholfeder ausgestattet werden



Beschreibung			F69		F9714M		P.E.	Krt.
			Art.-Nr./€	Art.-Nr./€	Art.-Nr./€	Art.-Nr./€		
Griffrosette, Paar	35-45		3757973 <b>14,47</b>	<b>11736641</b> <b>18,81</b>			5	25

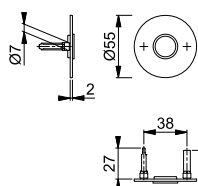

## E849NS

duraplus®

**HOPPE-SchnellstiftPlus**-Edelstahl-Flachrosetten-Paar für Innentüren:

- Befestigung: aufsteckbare Schlüsselrosetten mit durchgehenden Stütznocken
- Besonderheit: schraubenlose Montage, 2 mm flache Rosetten



Beschreibung			Lochung	F69		F9714M		P.E.	Krt.
				Art.-Nr./€	Art.-Nr./€	Art.-Nr./€	Art.-Nr./€		
Schlüsselrosette, Paar	35-45			<b>3757990</b> <b>14,47</b>	11736653 <b>18,81</b>			5	25
				3758001 <b>14,47</b>	11736665 <b>18,81</b>			5	25
Bad/WC-Rosette, Paar	35-45			3759119 <b>31,29</b>				2	10
	37-45				11823732 <b>40,67</b>			2	10

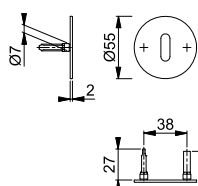

SchnellstiftPlus

## E849-SK

duraplus®

**HOPPE-SchnellstiftPlus**-Edelstahl-Flachrosetten-Paar für Innentüren:

- Lagerung: für Türgriffe lose, wartungsfreie Gleitlager
- Befestigung: selbstklebende Griffrosetten
- Besonderheit: schraubenlose Montage, 2 mm flache Rosetten



Beschreibung			Lochung	F69		P.E.	Krt.
				Art.-Nr./€	Art.-Nr./€		
Griffrosette, Paar				<b>3425750</b> <b>15,83</b>		1	20

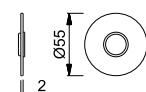

SchnellstiftPlus



SchnellstiftPlus

**E849S-SK**







duraplus®

**HOPPE-SchnellstiftPlus**-Edelstahl-Flachrosetten-Paar für Innentüren:

- Befestigung: selbstklebende Schlüsselrosetten
- Besonderheit: schraubenlose Montage, 2 mm flache Rosetten



2

Beschreibung			Lochung	F69				P.E.	Krt.
				Art.-Nr./€					
Schlüsselrosette, Paar			blind	3425792				1	20
				<b>3425768</b>				1	20
				3425776				1	20
Bad/WC-Rosette, Paar	35-45	5-8		3425784				1	10

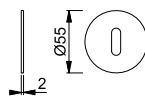



**58/202K**

duraplus®

HOPPE-Aluminium-Knopfkurzschild für Wohnungsabschluss-Türen:

- Lagerung: Knopf fest, mit Gewinde
- Verbindung: für HOPPE-FDW-Stifte
- Befestigung: sichtbar, Gewindeschraube M4 mit Hülsenmutter und Mehrzweckschraube

Beschreibung			Lochung/ Abstand	F1	F2	P.E.	Krt.
				Art.-Nr./€	Art.-Nr./€		
Knopfkurzschild (mit Gewinde), Stück	40	M12 x 1,25	 72	<b>6701775</b> 31,65	6701726 31,65	2	12

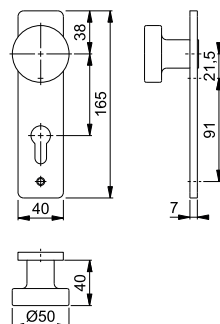





## 58/202

duraplus®

HOPPE-Aluminium-Knopflangschild für Wohnungsabschluss-Türen:

- Lagerung: Knopf fest, mit Gewinde
- Verbindung: für HOPPE-FDW-Stifte
- Befestigung: sichtbar, Mehrzweckschrauben



Beschreibung			Lochung/ Abstand	F1	F2	F4	P.E.	Krt.
				Art.-Nr./€	Art.-Nr./€	Art.-Nr./€		
Knopflangschild (mit Gewinde), Stück		M12 x 1,25	 72	<b>6710628</b> <b>31,65</b>	6710586 <b>31,65</b>		2	12
			 72	11539562 <b>34,53</b>	11539549 <b>34,53</b>	11539550 <b>37,69</b>	1	10

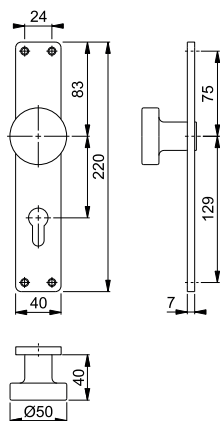









konsequent günstig **duranorm®**

## Alta - E1433Z/17KV/17KVS

duranorm®



HOPPE-Edelstahl-Rosetten-Türgriff-Garnitur mit Schlüsselrosetten für Innentüren:

- Lagerung: Türgriffe fest/drehbar, Rückholfedern, wartungsfreie Gleitlager
- Verbindung: HOPPE-Profilstift
- Unterkonstruktion: Kunststoff, Stütznocken
- Befestigung: verdeckt, durchgehend, wechselseitig, Mehrzweckschrauben



Beschreibung	38-42	8	Lochung	F69			P.E.	Krt.
				Art.-Nr./€				
Türgriff-Garnitur (Griff/Griff)	38-42	8		<b>3880816</b> <b>12,95</b>			1	20
		8		3880824 <b>12,95</b>			1	20
Bad/WC-Garnitur (Griff/Griff)	38-42	8 5-8		3880912 <b>21,02</b>			1	20

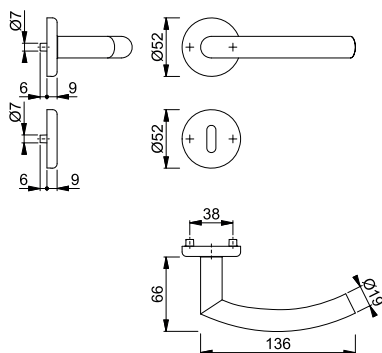

## Baden - E1388Z/17KV/17KVS

duranorm®



HOPPE-Edelstahl-Rosetten-Türgriff-Garnitur mit Schlüsselrosetten für Innentüren:

- Lagerung: Türgriffe fest/drehbar, Rückholfedern, wartungsfreie Gleitlager
- Verbindung: HOPPE-Profilstift
- Unterkonstruktion: Kunststoff, Stütznocken
- Befestigung: verdeckt, durchgehend, wechselseitig, Mehrzweckschrauben



Beschreibung	38-42	8	Lochung	F69			P.E.	Krt.
				Art.-Nr./€				
Türgriff-Garnitur (Griff/Griff)	38-42	8		<b>3880761</b> <b>12,95</b>			1	20
		8		3880787 <b>12,95</b>			1	20
Bad/WC-Garnitur (Griff/Griff)	38-42	8 5-8		3880904 <b>21,02</b>			1	20

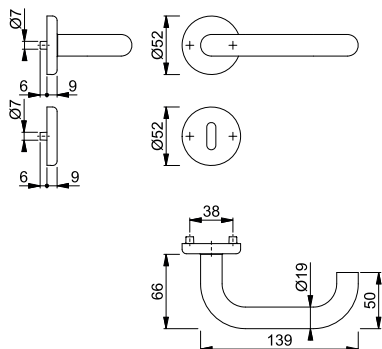







**Birmingham - 1117/202KP/AP**

duranorm®

HOPPE-Aluminium-Kurzschild-Türgriff-Garnitur für Innentüren:

- Lagerung: Türgriffe lose, wartungsfreie Gleitlager
- Verbindung: HOPPE-Profilstift (Stift-/Lochteil)
- Befestigung: sichtbar, Kunststoff-Anschlagplatten und Mehrzweckschrauben

2

Beschreibung			Lochung/ Abstand	F1	F2	F4	P.E.	Krt.	
				Art.-Nr./€	Art.-Nr./€	Art.-Nr./€			
Türgriff-Garnitur (Griff/Griff)	37-47	8	 72	<b>3147542</b> <b>9,51</b>	3147551 <b>9,51</b>	3147569 <b>10,40</b>		1	24
			 72	11794926 <b>9,51</b>	11845831 <b>9,51</b>	11846008 <b>10,40</b>		1	24
Bad/WC-Garnitur (Griff/Griff)	37-42	8	 78	3147489 <b>21,98</b>	3147497 <b>21,98</b>			1	24

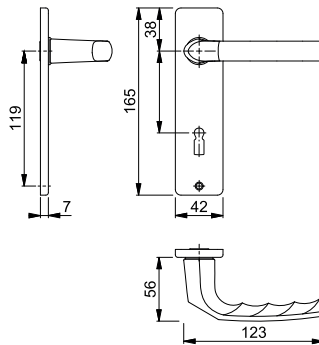



**Birmingham - 54/227K/202KP/AP/1117**

duranorm®

HOPPE-Aluminium-Kurzschild-Wechsel-Garnitur für Wohnungsabschluss-Türen:

- Lagerung: außen Knopf fest, innen Türgriff lose, wartungsfreies Gleitlager
- Verbindung: HOPPE-FDW-Profilstift (Lochteil)
- Befestigung: innen sichtbar, Gewindestangen M4 mit Hülsenmuttern, Kunststoff-Anschlagplatte und Mehrzweckschraube

Beschreibung			Lochung/ Abstand	F1	F2	P.E.	Krt.	
				Art.-Nr./€	Art.-Nr./€			
Wechsel-Garnitur (Knopf/Griff)	37-42	8	 72	<b>3147964</b> <b>27,28</b>	3147981 <b>27,28</b>		1	24

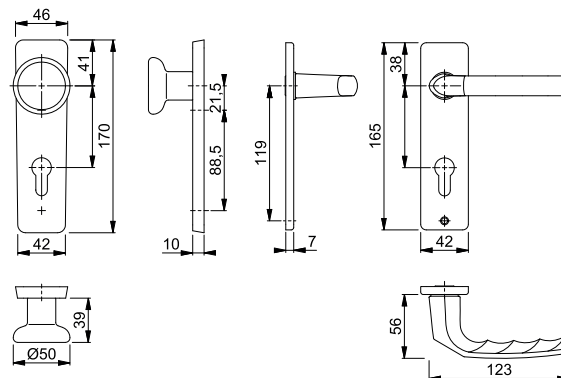

## ■ Birmingham - 54/227/202SP/1117

duranorm®



HOPPE-Aluminium-Langschild-Wechsel-Garnitur für Wohnungsabschluss-Türen:

- Lagerung: außen Knopf fest, innen Türgriff lose, wartungsfreies Gleitlager
- Verbindung: HOPPE-FDW-Profilstift (Lochteil)
- Befestigung: innen sichtbar, Gewindestangen M4 mit Hülsenmuttern und Mehrzweckschrauben

Beschreibung			Lochung/ Abstand	F1	F2	F4	P.E.	Krt.
				Art.-Nr./€	Art.-Nr./€	Art.-Nr./€		
Wechsel-Garnitur (Knopf/Griff)	37-42	8	72	<b>2534006</b> 26,66	2534031 26,66	2534049 29,32	10	10
			72	3147850 27,28	3147868 27,28	3147892 29,95	1	24
			57-62	11565093 29,28			1	10

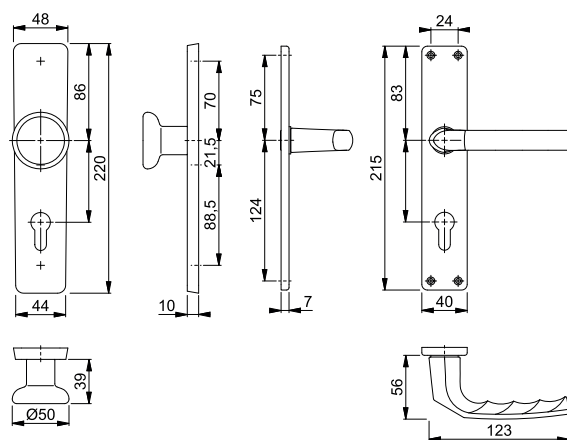

## ■ Birmingham - 1117/202SP/KK

duranorm®



HOPPE-Aluminium-Langschild-Türgriff-Garnitur inkl. Profildoppelzylinder für Innentüren:

- Lagerung: Türgriffe lose, wartungsfreie Gleitlager
- Verbindung: HOPPE-Profilstift (Stift-/Lochteil)
- Profildoppelzylinder: 40/35 mm, Messing vernickelt, beidseits schließend, 3 Schlüssel, mit Stulpschraube M5
- Befestigung: sichtbar, Mehrzweckschrauben

Beschreibung			Lochung/ Abstand	F1			P.E.	Krt.
				Art.-Nr./€				
Türgriff-Garnitur (Griff/Griff)	57-62	8	72	<b>11564556</b> 33,94			1	8

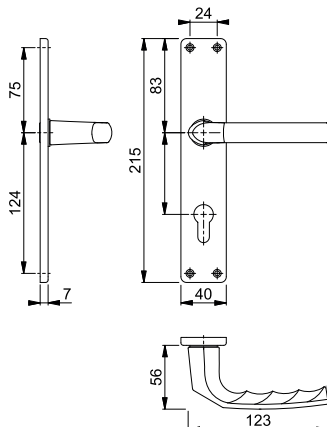

**Birmingham - 1117/202SP**





















duranorm®



HOPPE-Aluminium-Langschild-Türgriff-Garnitur für Innentüren:

- Lagerung: Türgriffe lose, wartungsfreie Gleitlager
- Verbindung: HOPPE-Profilstift (Stift-/Lochteil)
- Befestigung: sichtbar, Mehrzweckschrauben

2

Beschreibung			Lochung/ Abstand	F1	F2	F4	P.E.	Krt.
				Art.-Nr./€	Art.-Nr./€	Art.-Nr./€		
Türgriff-Garnitur (Griff/Griff)			8 72	<b>2533847</b> 8,89	2533935 8,89	2533960 9,77	25	25
			8 72	3102571 9,51	3147585 9,51	3147665 10,40	1	24
			8 72	2533978 8,89	2533986 8,89	2533994 9,77	20	20
			8 72	3102627 9,51	3147649 9,51	3147673 10,40	1	24
			8 72	11564507 13,06		11564489 14,11	1	8
Bad/WC-Garnitur (Griff/Griff)			8 78	2534014 21,36	2534073 21,36	2534102 23,49	20	20
			8 78	3102651 21,98	3147825 21,98		1	24
			8 78					
			8 78					

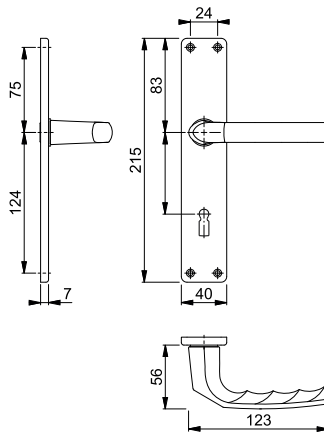





**Birmingham - 1117**

duranorm®



HOPPE-Aluminium-Türgriff-Lochteil für Innentüren:

- Verbindung: für HOPPE-Profilstift
- Bund: für Lagerung lose

Beschreibung				F1	F2	F4	P.E.	Krt.
				Art.-Nr./€	Art.-Nr./€	Art.-Nr./€		
Türgriff-Lochteil, Stück			8	<b>11563540</b> 6,70	11563527 6,70	11563539 7,08	1	10

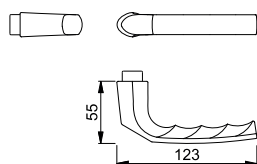

## ■ Cardiff - E1850Z/17KV/17KVS

duranorm®



HOPPE-Edelstahl-Rosetten-Türgriff-Garnitur mit Schlüsselrosetten für Innentüren:

- Lagerung: Türgriffe lose, Rückholfedern rechts/links verwendbar, wartungsfreie Gleitlager
- Verbindung: HOPPE-Profilstift (Loch-/Lochteil)
- Unterkonstruktion: Kunststoff, Stütznocken
- Befestigung: verdeckt, durchgehend, wechselseitig, Mehrzweckschrauben



Beschreibung	F69	Lochung	F69		P.E.	Krt.
			Art.-Nr./€			
Türgriff-Garnitur (Griff/Griff)	37-42	8	3032921	25,81	10	10
		8	3032948	25,81	10	10
		8/8,5	11539409	28,44	1	10
		8/8,5	11885920	28,44	1	10
Bad/WC-Garnitur (Griff/Griff)	37-42	8	3032956	33,88	10	10
		8	11539410	36,50	1	10
		8/8,5 5-8				

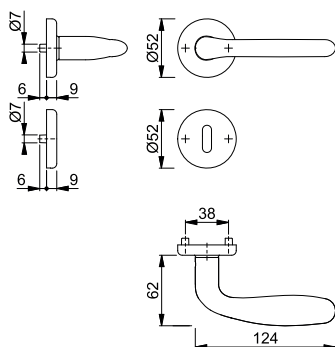

## ■ Cardiff - E48/17KV/17KVS/1850Z

duranorm®



HOPPE-Edelstahl-Rosetten-Wechsel-Garnitur mit Schlüsselrosetten für Wohnungsabschluss-Türen:

- Lagerung: außen Knopf fest, innen Türgriff lose, Rückholfeder rechts/links verwendbar, wartungsfreies Gleitlager
- Verbindung: HOPPE-FDW-Profilstift (Lochteil)
- Unterkonstruktion: Kunststoff, Stütznocken
- Befestigung: verdeckt, durchgehend, Mehrzweckschrauben; Knopf-/Griffrosetten von innen, Schlüsselrosetten wechselseitig



Beschreibung	F69	Lochung	F69		P.E.	Krt.
			Art.-Nr./€			
Wechsel-Garnitur (Knopf/Griff)	37-42	8	3032964	42,63	10	10

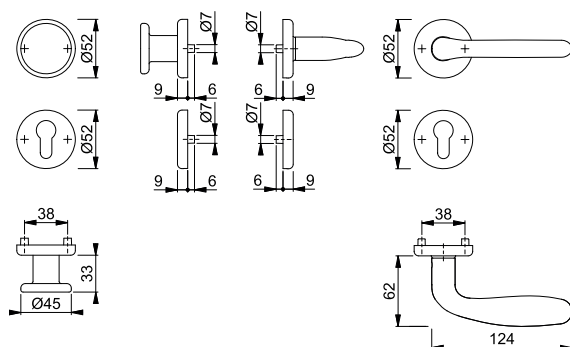



■ **Cardiff - E1850Z/302**



duranorm®

HOPPE-Edelstahl-Langschild-Türgriff-Garnitur für Innentüren:

- Lagerung: Türgriffe lose, wartungsfreie Gleitlager
- Verbindung: HOPPE-Profilstift (Loch-/Lochteil)
- Befestigung: sichtbar, Mehrzweckschrauben



2

Beschreibung			Lochung/ Abstand	F69		P.E.	Krt.
				Art.-Nr./€			
Türgriff-Garnitur (Griff/Griff)	37-47	8	72	2423656		10	10
				27,36			
				11539227		1	18
		8	72	2423699		10	10
		8	72	27,36			
Bad/WC-Garnitur (Griff/Griff)	37-42	8	78	2423701		10	10
				35,43			
				11539239		1	18
				38,06			

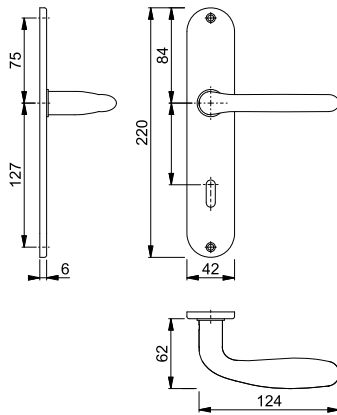



■ **Cardiff - E48/302/1850Z**

duranorm®

HOPPE-Edelstahl-Langschild-Wechsel-Garnitur für Wohnungsabschluss-Türen:

- Lagerung: außen Knopf fest, innen Türgriff lose, wartungsfreies Gleitlager
- Verbindung: HOPPE-FDW-Profilstift
- Befestigung: sichtbar, Mehrzweckschrauben



Beschreibung			Lochung/ Abstand	F69		P.E.	Krt.
				Art.-Nr./€			
Wechsel-Garnitur (Knopf/Griff)	37-47	8	72	2423736		10	10
				44,18			

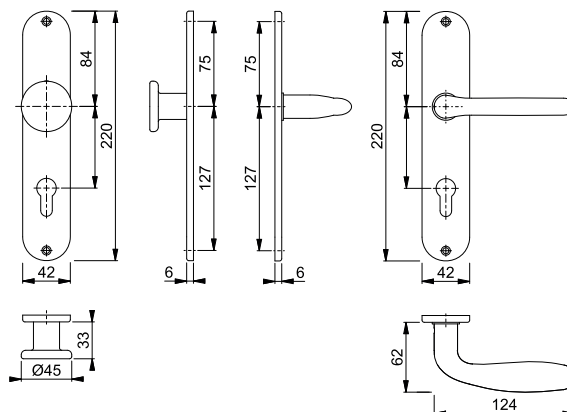

## Denver - E1310ZP/17KV/17KVS

duranorm®



HOPPE-Edelstahl-Rosetten-Türgriff-Garnitur mit Schlüsselrosetten für Innentüren:

- Lagerung: Türgriffe lose, Rückholfedern rechts/links verwendbar, wartungsfreie Gleitlager
- Verbindung: HOPPE-Profilstift (Loch-/Lochteil)
- Unterkonstruktion: Kunststoff, Stütznocken
- Befestigung: verdeckt, durchgehend, wechselseitig, Mehrzweckschrauben



Beschreibung			Lochung/ Abstand	F69			P.E.	Krt.
				Art.-Nr./€				
Türgriff-Garnitur (Griff/Griff)	37-42	8/8,5		<b>11880843</b>			1	10
				<b>33,34</b>				
Bad/WC-Garnitur (Griff/Griff)	37-42	8/8,5 5-8		11880934			1	10
				<b>33,34</b>				
Bad/WC-Garnitur (Griff/Griff)	37-42	8/8,5 5-8		11881082			1	10
				<b>41,41</b>				

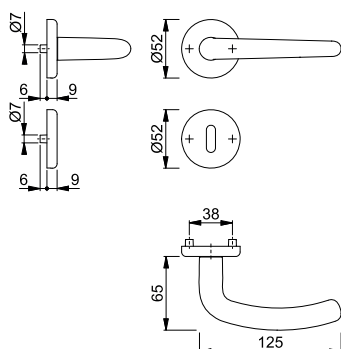

## Dublin - 1124/843KV/843KVS

duranorm®



HOPPE-Aluminium-Rosetten-Türgriff-Garnitur mit Schlüsselrosetten für Innentüren:

- Lagerung: Türgriffe fest/drehbar, Rückholfedern, wartungsfreie Gleitlager
- Verbindung: HOPPE-Vollstift
- Unterkonstruktion: Kunststoff, Stütznocken
- Befestigung: verdeckt, durchgehend, wechselseitig, Mehrzweckschrauben
- Besonderheit: HOPPE-Schnellmontage



Beschreibung			Lochung	F1	F94-1	F249*	P.E.	Krt.
				Art.-Nr./€	Art.-Nr./€	Art.-Nr./€		
Türgriff-Garnitur (Griff/Griff)	37-42	8		11929650	11929741	11929686	20	20
				<b>12,55</b>	<b>20,09</b>	<b>17,57</b>		
				11929662	11929753	11929698	20	20
Bad/WC-Garnitur (Griff/Griff)	37-42	8 5-8			<b>11538636</b>		1	10
					<b>22,71</b>			
				11929674	11929765	11929704	20	20
Bad/WC-Garnitur (Griff/Griff)	37-42	8/8,5 5-8			<b>11562961</b>		1	10
					<b>30,74</b>			

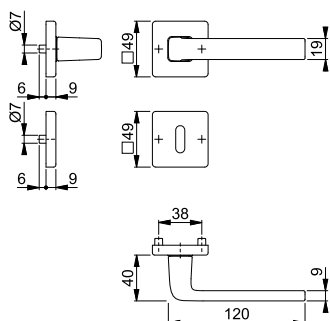

\* Nur für den Innenbereich geeignet.





**Essen - E1555Z/17KV/17KVS**







duranorm®

HOPPE-Edelstahl-Rosetten-Türgriff-Garnitur mit Schlüsselrosetten für Innentüren:

- Lagerung: Türgriffe fest/drehbar, Rückholfedern, wartungsfreie Gleitlager
- Verbindung: HOPPE-Profilstift
- Unterkonstruktion: Kunststoff, Stütznocken
- Befestigung: verdeckt, durchgehend, wechselseitig, Mehrweckschrauben



2

Beschreibung			Lochung	F69				P.E.	Krt.
				Art.-Nr./€					
Türgriff-Garnitur (Griff/Griff)	38-42	8		<b>3880859</b>				1	20
		8		3880867				1	20
Bad/WC-Garnitur (Griff/Griff)	38-42	8		3880921				1	20
		5-8		<b>21,02</b>					

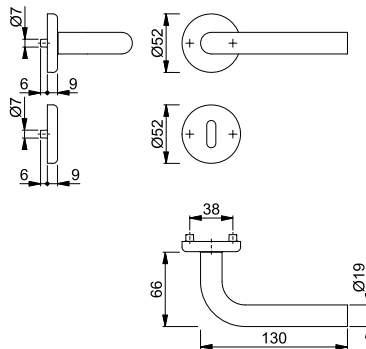



**Frankfurt - 117L**

duranorm®

HOPPE-Aluminium-Türgriff-Paar für Innentüren:

- Verbindung: HOPPE-Profilstift (Stift-/Lochteil)
- Bund: für Lagerung lose

Beschreibung			F2				P.E.	Krt.	
			Art.-Nr./€						
Türgriff, Paar	30-49	8		<b>507603</b>				20	20
Türgriff-Lochteil, Stück		8		507672				20	20
				<b>6,08</b>					

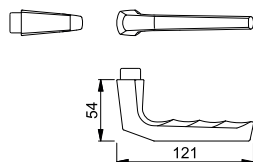

## 201PI

duranorm®



HOPPE-Aluminium-Langschild-Paar für Innentüren:

- Lagerung: für Türgriffe lose, wartungsfreie Gleitlager
- Befestigung: sichtbar, Mehrweckschrauben

Beschreibung			Lochung/ Abstand	F2			P.E.	Krt.
				Art.-Nr./€				
Langschild, Paar			72	<b>677931</b> <b>5,02</b>			50	50
			72	611355 <b>5,02</b>			50	50
Bad/WC-Langschild, Paar	40	8	78	3408319 <b>10,04</b>			30	30

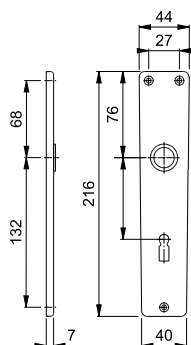

## Helsingborg - E1730Z/17KV/17KVS

duranorm®



HOPPE-Edelstahl-Rosetten-Türgriff-Garnitur mit Schlüsselrosetten für Innentüren:

- Lagerung: Türgriffe lose, Rückholfedern rechts/links verwendbar, wartungsfreie Gleitlager
- Verbindung: HOPPE-Profilstift (Loch-/Lochteil)
- Unterkonstruktion: Kunststoff, Stütznocken
- Befestigung: verdeckt, durchgehend, wechselseitig, Mehrweckschrauben



Beschreibung			Lochung	F69			P.E.	Krt.
				Art.-Nr./€				
Türgriff-Garnitur (Griff/Griff)	37-42	8		<b>3032876</b> <b>25,81</b>			10	10
				3032884 <b>25,81</b>			10	10
				11539380 <b>28,44</b>			1	10
				11885944 <b>28,44</b>			1	10
Bad/WC-Garnitur (Griff/Griff)	37-42	8		3032892 <b>33,88</b>			10	10
		8						
		8/8,5 5-8		11539392 <b>36,50</b>			1	10

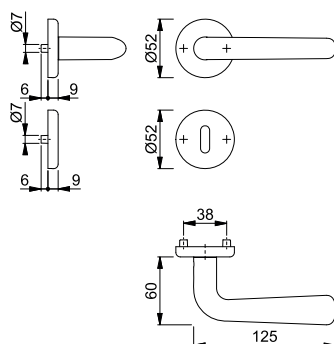





**Helsingborg - E48/17KV/17KVS/1730Z**

duranorm®

HOPPE-Edelstahl-Rosetten-Wechsel-Garnitur mit Schlüsselrosetten für Wohnungsabschluss-Türen:

- Lagerung: außen Knopf fest, innen Türgriff lose, Rückholfeder rechts/links verwendbar, wartungsfreies Gleitlager
- Verbindung: HOPPE-FDW-Profilstift (Lochteil)
- Unterkonstruktion: Kunststoff, Stütznocken
- Befestigung: verdeckt, durchgehend, Mehrzweckschrauben; Knopf-/Griffrosetten von innen, Schlüsselrosetten wechselseitig



Beschreibung			Lochung	F69			P.E.	Krt.
				Art.-Nr./€				
Wechsel-Garnitur (Knopf/Griff)	37-42	8		<b>3032905</b> <b>42,63</b>			10	10

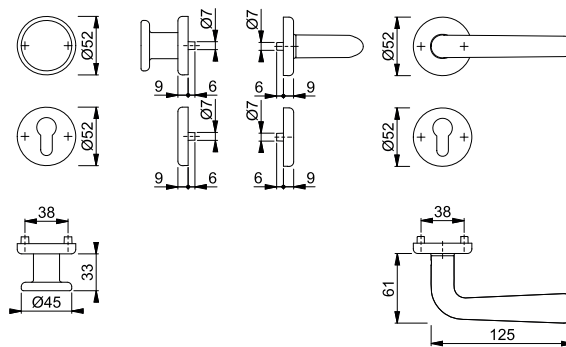











**Maribor - 1766/17KV/17KVS**

duranorm®

HOPPE-Aluminium-Rosetten-Türgriff-Garnitur mit Schlüsselrosetten für Innentüren:

- Lagerung: Türgriffe fest/drehbar, Rückholfedern, wartungsfreie Gleitlager
- Verbindung: HOPPE-Vollstift
- Unterkonstruktion: Kunststoff, Stütznocken
- Befestigung: verdeckt, durchgehend, wechselseitig, Mehrzweckschrauben
- Besonderheit: HOPPE-Schnellmontage



Beschreibung			Lochung	F1	F249*	F271*	P.E.	Krt.
				Art.-Nr./€	Art.-Nr./€	Art.-Nr./€		
Türgriff-Garnitur (Griff/Griff)	37-42	8		11929777 <b>10,66</b>	11929832 <b>14,93</b>	11795475 <b>14,93</b>	20	20
						<b>11539367</b> <b>17,55</b>	1	10
				11929789 <b>10,66</b>	11929844 <b>14,93</b>	11929819 <b>14,93</b>	20	20
				<b>11539355</b> <b>13,29</b>			1	10
Bad/WC-Garnitur (Griff/Griff)	37-42	8		11929790 <b>15,68</b>	11929856 <b>21,96</b>	11929820 <b>21,96</b>	20	20
				11563005 <b>18,31</b>		<b>11563011</b> <b>24,58</b>	1	10
								
								

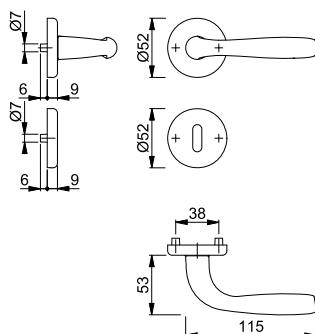

\* Nur für den Innenbereich geeignet.

## ■ Maribor - 1766/3022P

duranorm®



HOPPE-Aluminium-Langschild-Türgriff-Garnitur für Innentüren:

- Lagerung: Türgriffe fest/drehbar, wartungsfreie Gleitlager
- Verbindung: HOPPE-Vollstift
- Befestigung: sichtbar, durchgehend, Gewindeschrauben M4 mit Hülsenmütern
- Besonderheit: HOPPE-Schnellmontage



Beschreibung	Icon	Icon	Lochung/ Abstand	F1	F271*			P.E.	Krt.
				Art.-Nr./€	Art.-Nr./€				
Türgriff-Garnitur (Griff/Griff)	40-50	8	72	11929868 <b>15,49</b>	<b>11929905</b> <b>21,68</b>			20	20
				11806941 <b>15,49</b>	11929911 <b>21,68</b>			20	20
Bad/WC-Garnitur (Griff/Griff)	40-50	8	78		11929923 <b>28,71</b>			20	20
Bad/WC-Garnitur (Griff/Griff), rechts	40-50	8	78	11929881 <b>20,51</b>				20	20
		5-8							
Bad/WC-Garnitur (Griff/Griff), links	40-50	8	78	11929893 <b>20,51</b>				20	20
		5-8							

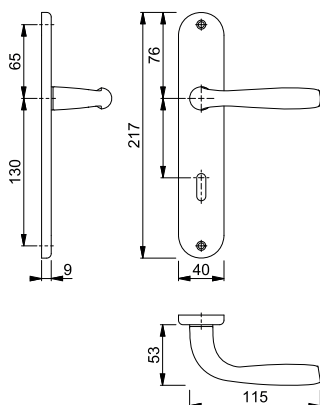

\* Nur für den Innenbereich geeignet.

## ■ Milos - 1617/17KV/17KVS

duranorm®



HOPPE-Aluminium-Rosetten-Türgriff-Garnitur mit Schlüsselrosetten für Innentüren:

- Lagerung: Türgriffe fest/drehbar, Rückholfedern, wartungsfreie Gleitlager
- Verbindung: HOPPE-Profilstift
- Unterkonstruktion: Kunststoff, Stütznocken
- Befestigung: verdeckt, durchgehend, wechselseitig, Mehrzweckschrauben

Beschreibung	Icon	Icon	Lochung	F94-1				P.E.	Krt.
				Art.-Nr./€					
Türgriff-Garnitur (Griff/Griff)	37-42	8/8,5	72	<b>11576947</b> <b>19,14</b>				1	10
Bad/WC-Garnitur (Griff/Griff)	37-42	8/8,5	72	11576959 <b>27,18</b>				1	10
		5-8							

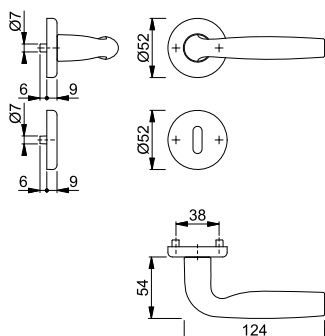







**Narvik - E1430ZP/17KV/17KVS**

duranorm®

HOPPE-Edelstahl-Rosetten-Türgriff-Garnitur mit Schlüsselrosetten für Innentüren:

- Lagerung: Türgriffe lose, Rückholfedern rechts/links verwendbar, wartungsfreie Gleitlager
- Verbindung: HOPPE-Profilstift (Loch-/Lochteil)
- Unterkonstruktion: Kunststoff, Stütznocken
- Befestigung: verdeckt, durchgehend, wechselseitig, Mehrweckschrauben



Beschreibung			Lochung	F69			P.E.	Krt.
				Art.-Nr./€				
Türgriff-Garnitur (Griff/Griff)	38-42	8/8,5		<b>11563047</b> <b>24,12</b>			1	10
		8/8,5		11928827 <b>24,12</b>			1	10
Bad/WC-Garnitur (Griff/Griff)	38-42	8/8,5 5-8		11563059 <b>32,19</b>			1	10

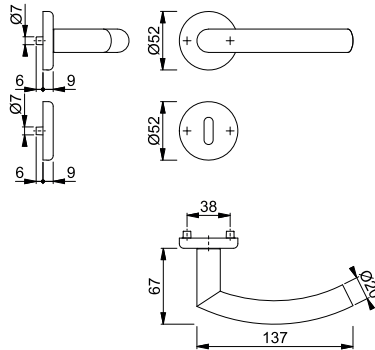





**Narvik - E1430ZP/302**

duranorm®

HOPPE-Edelstahl-Langschild-Türgriff-Garnitur für Innentüren:

- Lagerung: Türgriffe lose, wartungsfreie Gleitlager
- Verbindung: HOPPE-Profilstift (Loch-/Lochteil)
- Befestigung: sichtbar, Mehrweckschrauben



Beschreibung			Lochung/ Abstand	F69			P.E.	Krt.
				Art.-Nr./€				
Türgriff-Garnitur (Griff/Griff)	37-47	8	 72	<b>11545161</b> <b>25,67</b>			1	18
Bad/WC-Garnitur (Griff/Griff)	37-42	8	 78	11545155			1	18
		8		<b>33,74</b>				

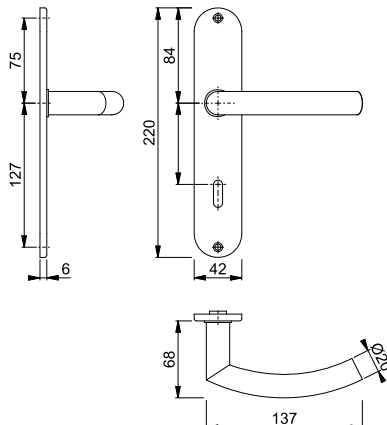



## Utrecht - E1444Z/17KV/17KVS

duranorm®

HOPPE-Edelstahl-Rosetten-Türgriff-Garnitur mit Schlüsselrosetten für Innentüren:

- Lagerung: Türgriffe lose, Rückholfedern rechts/links verwendbar, wartungsfreie Gleitlager
- Verbindung: HOPPE-Profilstift (Stift-/Lochteil)
- Unterkonstruktion: Kunststoff, Stütznocken
- Befestigung: verdeckt, durchgehend, wechselseitig, Mehrzweckschrauben



Beschreibung	38-42	8	Lochung	F69			P.E.	Krt.
				Art.-Nr./€				
Türgriff-Garnitur (Griff/Griff)	38-42	8		<b>3881712</b>			1	10
		8		3881721			1	10
Bad/WC-Garnitur (Griff/Griff)	38-42	8 5-8		3883996			1	10

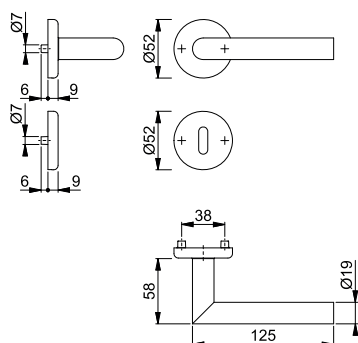

## 54/11

duranorm®

HOPPE-Aluminium-Knopfrosette für Wohnungsabschluss-Türen:

- Lagerung: Knopf fest
- Befestigung: sichtbar, Mehrzweckschrauben

Beschreibung	38-42	8		F1	F2			P.E.	Krt.
				Art.-Nr./€	Art.-Nr./€				
Knopfrosette, Stück	38-42	8		<b>6430599</b>				10	10
				11575438	11539525			1	10

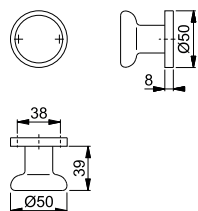





■ **54**

duranorm®

HOPPE-Aluminium-Knopf-Lochteil für Wohnungsabschluss-Türen:

- Lagerung: Knopf lose
- Verbindung: für HOPPE-Profilstifte

**2**

Beschreibung			F1	F2	F4	P.E.	Krt.
			Art.-Nr./€	Art.-Nr./€	Art.-Nr./€		
Knopf-Lochteil für HOPPE-Profilstift-Verbindung, Stück		8	<b>578344</b> <b>12,79</b>			20	20
			11539501 <b>15,67</b>	11539513 <b>15,67</b>	11575451 <b>16,95</b>	1	10
Knopf-Stiftteil für HOPPE-Profilstift-Verbindung, Stück	25-48	8	6360127 <b>12,79</b>			20	20

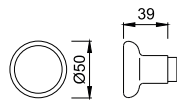





# Feuerschutz-(Antipanik)- Innentür-Garnituren



# Übersicht Feuerschutz-(Antipanik-) Innentür-Garnituren



## Produktlinie duraplus®

mehr als üblich



### Amsterdam

FS-(E)1400

Seite 202



### Austin

FS-1769

Seite 209



### Bonn

FS-(E)150

Seite 211



### Dallas

FS-(E)1643

Seite 215



### Dallas

FS-(E)1644

Seite 219



### Hamburg

FS-1700

Seite 223



### Liverpool

FS-E1313

Seite 225



### Marseille

FS-(E)1138

Seite 226



### Paris

FS-(E/K)138

Seite 233



### Rotterdam

FS-(E)1401

Seite 246



### San Francisco

FS-(E)1301

Seite 256



### Stockholm

FS-(E)1140

Seite 263



### Stockholm

FS-(E)1141

Seite 271



### Trondheim

FS-E1430

Seite 275



### Trondheim

FS-E1431

Seite 280





# Feuerschutz-(Antipanik-)Innentür-Garnituren







mehr als üblich **duraplast**®

# Feuerschutz-(Antipanik)-Innentür-Garnituren

## Amsterdam - FS-1400/42H/42HS

duraplus®



Sertos®

HOPPE-Aluminium-Feuerschutz-Rosetten-Türgriff-Garnitur mit Schlüsselrosetten für Innentüren:

- geprüft nach **DIN 18273** und **DIN EN 1906: 47-D1150A** und PIVCERTPlus (1.000.000 Prüfzyklen), Objekt-Garnitur
- Lagerung: Türgriffe fest/drehbar, Rückholfedern, HOPPE-Steckgriff-Verbindung mit Kugel-Arretierung **Sertos®**, wartungsfreie Gleitlager
- Verbindung: HOPPE-Profilvollstift
- Unterkonstruktion: Stahl, Stütznocken
- Befestigung: verdeckt, durchgehend, Gewindeschrauben M4
- Besonderheit: Türgriffe mit Stahlkernen



Beschreibung	45-65	9	Lochung	F1	F1-2-S	F9714M	P.E.	Krt.
				Art.-Nr./€	Art.-Nr./€	Art.-Nr./€		
FS-Türgriff-Garnitur (Griff/Griff)				<b>10726294</b> <b>86,13</b>	10726307 <b>107,28</b>	11951977 <b>94,74</b>		1 10

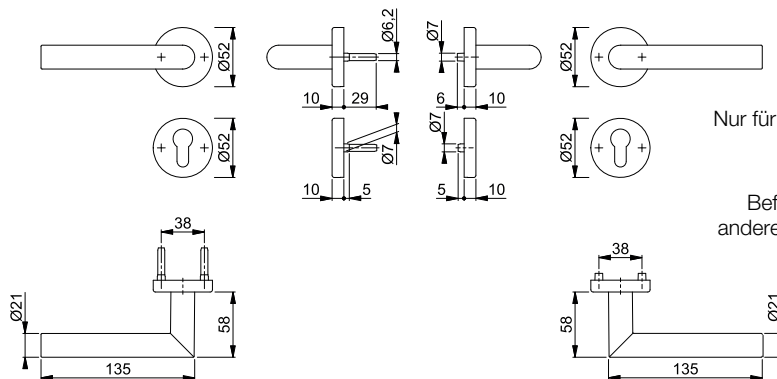

Der Buchstabe **S** in der Farbnummer steht für SecuSan®, die antimikrobielle Oberfläche. Nur für den Innenbereich geeignet.

SecuSan®

Befestigungs-Sets (Sertos®) für andere Türdicken siehe ab S. 846.

## Amsterdam - FS-58/42H/42HS/1400

duraplus®



Sertos®

HOPPE-Aluminium-Feuerschutz-Rosetten-Wechsel-Garnitur mit Schlüsselrosetten für Wohnungsabschluss-Türen:

- geprüft nach **DIN 18273** und **DIN EN 1906: 47-D1150A** und PIVCERTPlus (1.000.000 Prüfzyklen), Objekt-Garnitur
- Lagerung: außen Knopf fest; innen Türgriff fest/drehbar, Rückholfeder, HOPPE-Steckgriff-Verbindung mit Kugel-Arretierung **Sertos®**, wartungsfreies Gleitlager
- Verbindung: HOPPE-FDW-Profilvollstift
- Unterkonstruktion: Stahl, Stütznocken
- Befestigung: verdeckt, durchgehend, Gewindeschrauben M4
- Besonderheit: Türgriff mit Stahlkern



Beschreibung	45-65	9	Lochung	F1	F1-2-S	F9714M	P.E.	Krt.
				Art.-Nr./€	Art.-Nr./€	Art.-Nr./€		
FS-Wechsel-Garnitur (Knopf/Griff)				<b>10726825</b> <b>99,53</b>	10726833 <b>120,68</b>	11690343 <b>109,48</b>		1 4

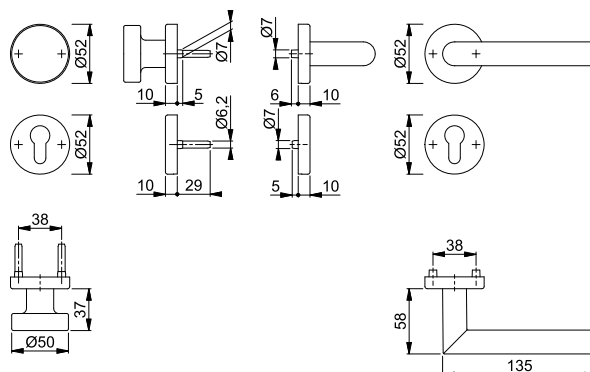

Der Buchstabe **S** in der Farbnummer steht für SecuSan®, die antimikrobielle Oberfläche. Nur für den Innenbereich geeignet.

SecuSan®

Befestigungs-Sets (Sertos®) für andere Türdicken siehe ab S. 846.



### Amsterdam - FS-1400/42H/42HS

duraplus®

HOPPE-Aluminium-Feuerschutz-Standflügel-Rosetten-Türgriff-Garnitur mit Montagemodul und Schlüsselrosetten für Innentüren:

- geprüft nach **DIN 18273**
- Lagerung: Türgriff lose, wartungsfreies Gleitlager
- Verbindung: HOPPE-Vollstift mit epha-Einfräsung, vormontiert in der Unterkonstruktion
- Unterkonstruktion: Stahl, Stütznocken
- Befestigung: verdeckt, durchgehend, Gewindeschrauben M4



3

Beschreibung			Lochung	F9714M				P.E.	Krt.
				Art.-Nr./€					
FS-Standflügel-Garnitur (außen blind/innen Griff)	45-65	9/42		<b>11951990</b> <b>144,48</b>				1	4
			UG	11952064 <b>133,40</b>				1	4

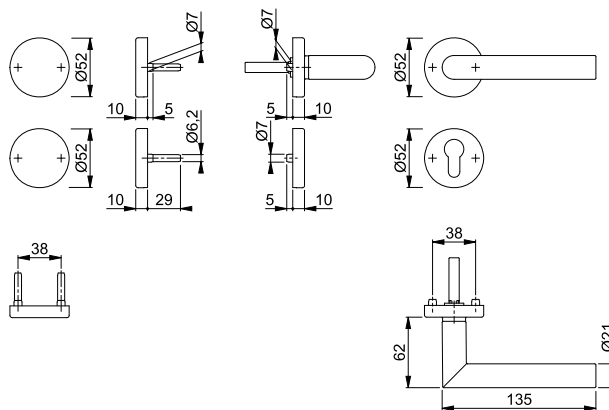

Sertos®

### Amsterdam - FS-1400/353KH

duraplus®

HOPPE-Aluminium-Feuerschutz-Kurzschild-Türgriff-Garnitur für Innentüren:

- geprüft nach **DIN 18273** und **DIN EN 1906: 47-D1150A** und **PIVCERTPlus** (1.000.000 Prüfzyklen), Objekt-Garnitur
- Lagerung: Türgriffe fest/drehbar, Rückholfedern, HOPPE-Steckgriff-Verbindung mit Kugel-Arretierung **Sertos®**, wartungsfreie Gleitlager
- Verbindung: HOPPE-Profilvollstift
- Unterkonstruktion: Stahl, Stütznocken
- Befestigung: verdeckt, durchgehend, Gewindeschrauben M5
- Besonderheit: Türgriffe mit Stahlkernen



Beschreibung			Lochung/Abstand	F1	F1-2-S	F9714M		P.E.	Krt.
				Art.-Nr./€	Art.-Nr./€	Art.-Nr./€			
FS-Türgriff-Garnitur (Griff/Griff)	45-65	9	72	<b>10725531</b> <b>89,51</b>	10725540 <b>110,67</b>	11953056 <b>98,46</b>		1	10

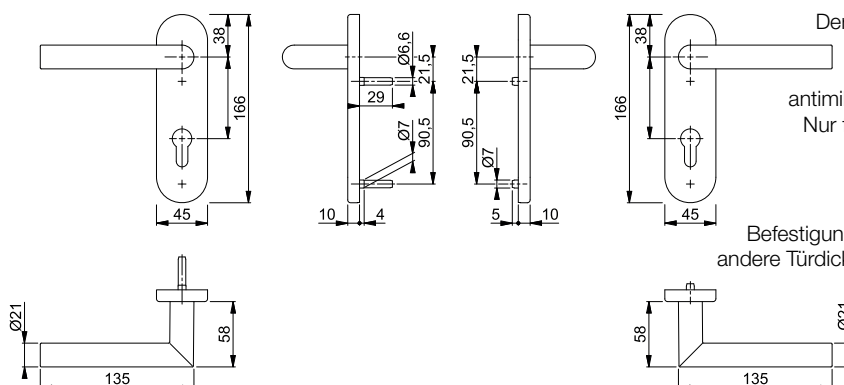

Der Buchstabe **S** in der Farbnummer steht für SecuSan®, die antimikrobielle Oberfläche. Nur für den Innenbereich geeignet.

**SecuSan®**

Befestigungs-Sets (Sertos®) für andere Türdicken siehe ab S. 846.



Sertos®



## Amsterdam - FS-58/353KH/1400

duraplus®

HOPPE-Aluminium-Feuerschutz-Kurzschild-Wechsel-Garnitur für Wohnungsabschluss-Türen:

- geprüft nach **DIN 18273** und **DIN EN 1906: 47-D1150A** und PIVCERT**Plus** (1.000.000 Prüfzyklen), Objekt-Garnitur
- Lagerung: außen Knopf fest; innen Türgriff fest/drehbar, Rückholfeder, HOPPE-Steckgriff-Verbindung mit Kugel-Arretierung **Sertos®**, wartungsfreies Gleitlager
- Verbindung: HOPPE-FDW-Profilvollstift
- Unterkonstruktion: Stahl, Stütznocken
- Befestigung: verdeckt, durchgehend, Gewindeschrauben M5
- Besonderheit: Türgriff mit Stahlkern



Beschreibung			Lochung/ Abstand	F1	F1-2-S	F9714M	P.E.	Krt.
				Art.-Nr./€	Art.-Nr./€	Art.-Nr./€		
FS-Wechsel-Garnitur (Knopf/Griff)	45-65	9	 72	<b>10725881</b> <b>102,91</b>	10725890 <b>124,07</b>	11952866 <b>113,20</b>		1 4

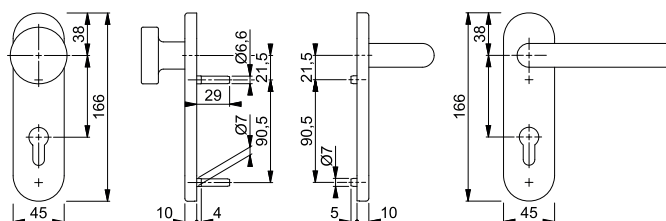

Der Buchstabe **S** in der Farbnummer steht für SecuSan®, die antimikrobielle Oberfläche. Nur für den Innenbereich geeignet.

SecuSan®

Befestigungs-Sets (Sertos®) für andere Türdicken siehe ab S. 846.





## Amsterdam - FS-1400/353KH

duraplus®

HOPPE-Aluminium-Feuerschutz-Standflügel-Kurzschild-Türgriff-Garnitur mit Montagemodul für Innentüren:

- geprüft nach **DIN 18273**
- Lagerung: Türgriff lose, wartungsfreies Gleitlager
- Verbindung: HOPPE-Vollstift mit epha-Einfräsung, vormontiert in der Unterkonstruktion
- Unterkonstruktion: Stahl, Stütznocken
- Befestigung: verdeckt, durchgehend, Gewindeschrauben M4



Beschreibung			Lochung/ Abstand	F1	F1-2-S	F9714M	P.E.	Krt.
				Art.-Nr./€	Art.-Nr./€	Art.-Nr./€		
FS-Standflügel-Garnitur (außen blind/innen Griff)	40-65	9/42	 72	<b>11662852</b> <b>134,73</b>	11662864 <b>155,89</b>	11953925 <b>148,20</b>		1 4
	45-65	9/42	UG	11662700 <b>124,66</b>	11662712 <b>145,82</b>	11953937 <b>137,13</b>		1 4

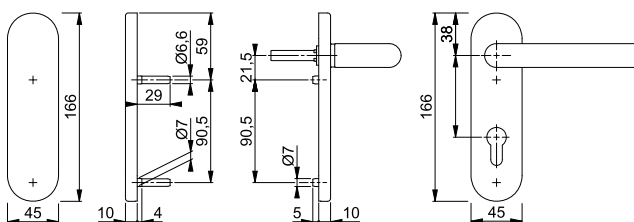

Der Buchstabe **S** in der Farbnummer steht für SecuSan®, die antimikrobielle Oberfläche. Nur für den Innenbereich geeignet.

SecuSan®





Neu



## Amsterdam - FS-E1400/42H

duraplus®

HOPPE-Edelstahl-Feuerschutz-Standflügel-Rosetten-Türgriff-Garnitur mit Montagemodul, ohne Schlüsselrosetten für Innentüren:

- geprüft nach **DIN 18273**
- Lagerung: Türgriff lose, wartungsfreies Gleitlager
- Verbindung: HOPPE-Vollstift mit epha-Einfräsung, vormontiert in der Unterkonstruktion
- Unterkonstruktion: Stahl/Kunststoff, Stütznocken
- Befestigung: verdeckt, durchgehend, Gewindeschrauben M4



3

Beschreibung			F69				P.E.	Krt.
			Art.-Nr./€					
FS-Standflügel-Garnitur (außen blind/innen Griff) ohne Schlüsselrosette	45-65	9/42	<b>12124734</b> <b>102,35</b>				1	4

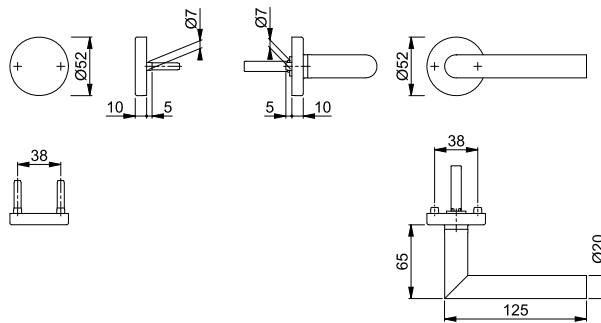

## Amsterdam - FS-E1400/42H/42HS

duraplus®

HOPPE-Edelstahl-Feuerschutz-Rosetten-Türgriff-Garnitur mit Schlüsselrosetten für Innentüren:

- geprüft nach **DIN 18273** und **DIN EN 1906: 47-D1150A** und **PIVCERTPlus** (1.000.000 Prüfzyklen), Objekt-Garnitur
- Lagerung: Türgriffe fest/drehbar, Rückholfedern, HOPPE-Steckgriff-Verbindung mit Kugel-Arretierung **Sertos®**, wartungsfreie Gleitlager
- Verbindung: HOPPE-Profilvollstift
- Unterkonstruktion: Stahl, Stütznocken
- Befestigung: verdeckt, durchgehend, Gewindeschrauben M4



Sertos®

Beschreibung			Lochung	F69		P.E.	Krt.
				Art.-Nr./€	Art.-Nr./€		
FS-Türgriff-Garnitur (Griff/Griff)	40-65	9		<b>10721910</b> <b>73,29</b>	10721928 <b>94,45</b>	1	10

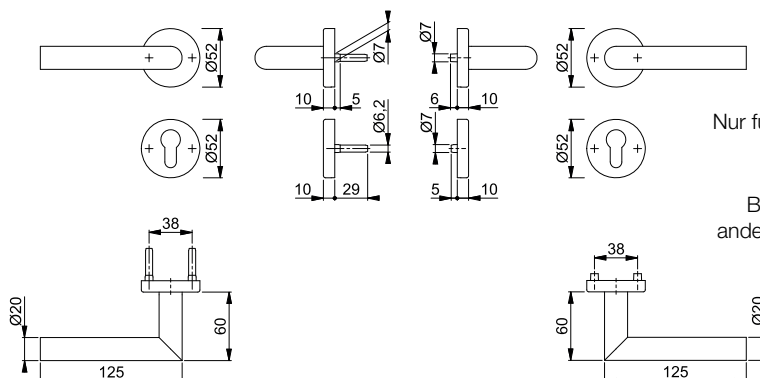

Der Buchstabe **S** in der Farbnummer steht für SecuSan®, die antimikrobielle Oberfläche. Nur für den Innenbereich geeignet.

**SecuSan®**

Befestigungs-Sets (Sertos®) für andere Türdicken siehe ab S. 846.

# Feuerschutz-(Antipanik)-Innentür-Garnituren



Sertos®

## Amsterdam - FS-E58/42H/42HS/1400

duraplus®

HOPPE-Edelstahl-Feuerschutz-Rosetten-Wechsel-Garnitur mit Schlüsselrosetten für Wohnungsabschluss-Türen:

- geprüft nach **DIN 18273** und **DIN EN 1906: 47-D1150A** und **PIVCERTPlus** (1.000.000 Prüfzyklen), Objekt-Garnitur
- Lagerung: außen Knopf fest; innen Türgriff fest/drehbar, Rückholfeder, HOPPE-Steckgriff-Verbindung mit Kugel-Arretierung **Sertos®**, wartungsfreies Gleitlager
- Verbindung: HOPPE-FDW-Profilvollstift
- Unterkonstruktion: Stahl, Stütznocken
- Befestigung: verdeckt, durchgehend, Gewindeschrauben M4



Beschreibung			Lochung	F69	F69-S			P.E.	Krt.
				Art.-Nr./€	Art.-Nr./€				
FS-Wechsel-Garnitur (Knopf/Griff)	40-65	9		<b>10722269</b> <b>90,10</b>	10722277 <b>111,26</b>			1	4

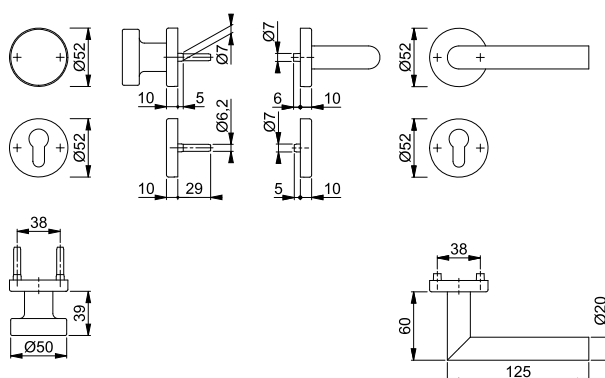

Der Buchstabe **S** in der Farbnummer steht für SecuSan®, die antimikrobielle Oberfläche. Nur für den Innenbereich geeignet.

SecuSan®

Befestigungs-Sets (Sertos®) für andere Türdicken siehe ab S. 846.



## Amsterdam - FS-E1400/42H/42HS

duraplus®

HOPPE-Edelstahl-Feuerschutz-Standflügel-Rosetten-Türgriff-Garnitur mit Montagemodul und Schlüsselrosetten für Innentüren:

- geprüft nach **DIN 18273**
- Lagerung: Türgriff lose, wartungsfreies Gleitlager
- Verbindung: HOPPE-Vollstift mit epha-Einfräsung, vormontiert in der Unterkonstruktion
- Unterkonstruktion: Stahl, Stütznocken
- Befestigung: verdeckt, durchgehend, Gewindeschrauben M4



Beschreibung			Lochung	F69	F69-S			P.E.	Krt.
				Art.-Nr./€	Art.-Nr./€				
FS-Standflügel-Garnitur (außen blind/innen Griff)	45-65	9/42		<b>11662615</b>	11662670			1	4
				<b>118,91</b>	<b>140,06</b>				
			UG	11662633	11662694			1	4
				<b>108,83</b>	<b>129,99</b>				

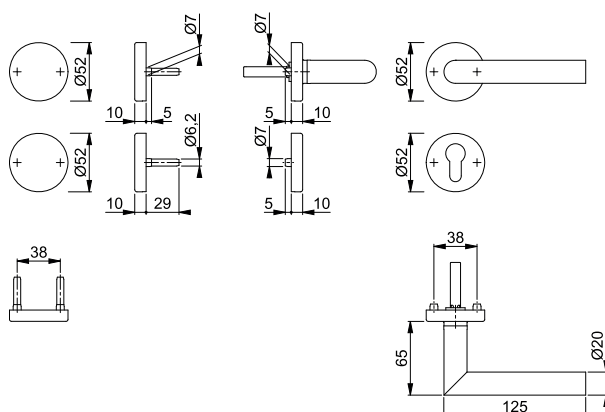

Der Buchstabe **S** in der Farbnummer steht für SecuSan®, die antimikrobielle Oberfläche. Nur für den Innenbereich geeignet.

SecuSan®



Sertos®

### Amsterdam - FS-E1400/353KH

duraplus®

HOPPE-Edelstahl-Feuerschutz-Kurzschild-Türgriff-Garnitur für Innentüren:

- geprüft nach **DIN 18273** und **DIN EN 1906: 47-D1150A** und **PIVCERTPlus** (1.000.000 Prüfzyklen), Objekt-Garnitur
- Lagerung: Türgriffe fest/drehbar, Rückholfedern, HOPPE-Steckgriff-Verbindung mit Kugel-Arretierung **Sertos®**, wartungsfreie Gleitlager
- Verbindung: HOPPE-Profilvollstift
- Unterkonstruktion: Stahl, Stütznocken
- Befestigung: verdeckt, durchgehend, Gewindeschrauben M5



3

Beschreibung	40-65	9	Lochung/ Abstand	72	F69	F69-S			P.E.	Krt.
					Art.-Nr./€	Art.-Nr./€				
FS-Türgriff-Garnitur (Griff/Griff)					<b>10722509</b> <b>87,82</b>	10722517 <b>108,98</b>			1	10

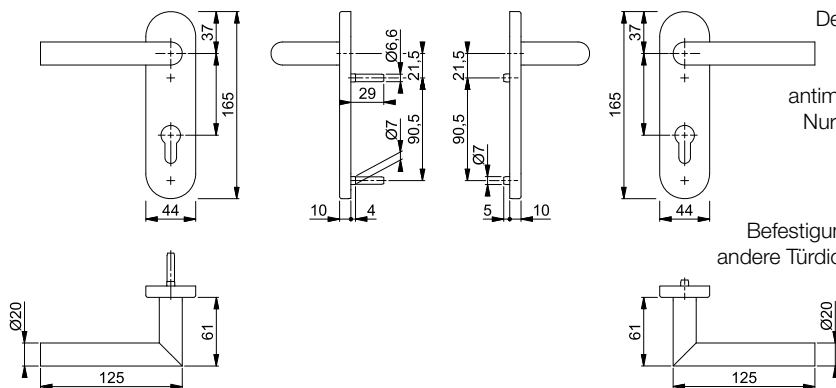

Der Buchstabe **S** in der Farbnummer steht für SecuSan®, die antimikrobielle Oberfläche. Nur für den Innenbereich geeignet.

SecuSan®

Befestigungs-Sets (Sertos®) für andere Türdicken siehe ab S. 846.



Sertos®

### Amsterdam - FS-E58/353KH/1400

duraplus®

HOPPE-Edelstahl-Feuerschutz-Kurzschild-Wechsel-Garnitur für Wohnungsabschluss-Türen:

- geprüft nach **DIN 18273** und **DIN EN 1906: 47-D1150A** und **PIVCERTPlus** (1.000.000 Prüfzyklen), Objekt-Garnitur
- Lagerung: außen Knopf fest; innen Türgriff fest/drehbar, Rückholfeder, HOPPE-Steckgriff-Verbindung mit Kugel-Arretierung **Sertos®**, wartungsfreies Gleitlager
- Verbindung: HOPPE-FDW-Profilvollstift
- Unterkonstruktion: Stahl, Stütznocken
- Befestigung: verdeckt, durchgehend, Gewindeschrauben M5



Beschreibung	40-65	9	Lochung/ Abstand	72	F69	F69-S			P.E.	Krt.
					Art.-Nr./€	Art.-Nr./€				
FS-Wechsel-Garnitur (Knopf/Griff)					<b>10722525</b> <b>104,63</b>	10722541 <b>125,79</b>			1	4

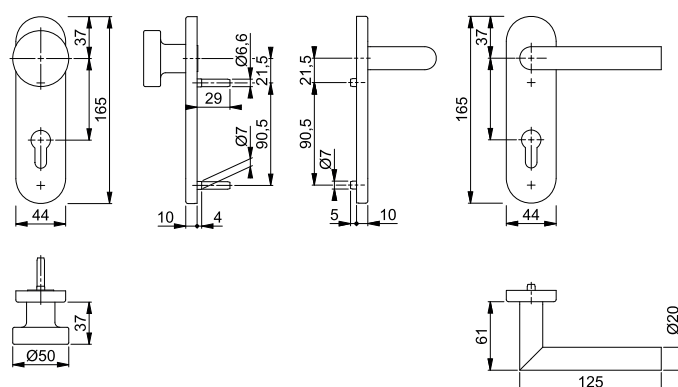

Der Buchstabe **S** in der Farbnummer steht für SecuSan®, die antimikrobielle Oberfläche. Nur für den Innenbereich geeignet.

SecuSan®

Befestigungs-Sets (Sertos®) für andere Türdicken siehe ab S. 846.

# Feuerschutz-(Antipanik)-Innentür-Garnituren

## Amsterdam - FS-E1400/353KH

duraplus®



HOPPE-Edelstahl-Feuerschutz-Standflügel-Kurzschild-Türgriff-Garnitur mit Montagemodul für Innentüren:

- geprüft nach **DIN 18273**
- Lagerung: Türgriff lose, wartungsfreies Gleitlager
- Verbindung: HOPPE-Vollstift mit epha-Einfräsung, vormontiert in der Unterkonstruktion
- Unterkonstruktion: Stahl, Stütznocken
- Befestigung: verdeckt, durchgehend, Gewindeschrauben M4



Beschreibung	Lochung/Abstand	F69	F69-S	P.E.	Krt.	
						Art.-Nr./€
FS-Standflügel-Garnitur (außen blind/innen Griff)	40-65 9/42	72	<b>11661902</b> <b>133,43</b>	11662001 <b>154,59</b>	1	4
	45-65 9/42	UG	11661951 <b>123,36</b>	11662013 <b>144,52</b>	1	4

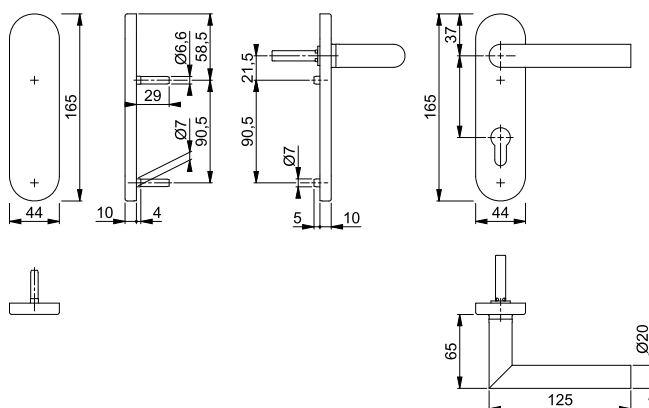

Der Buchstabe **S** in der Farbnummer steht für SecuSan®, die antimikrobielle Oberfläche. Nur für den Innenbereich geeignet.

SecuSan®

## Amsterdam - FS-E1400/353H

duraplus®



HOPPE-Edelstahl-Feuerschutz-Langschild-Türgriff-Garnitur für Innentüren:

- geprüft nach **DIN 18273** und **DIN EN 1906: 47-D1150A** und **PVCERTPlus** (1.000.000 Prüfzyklen), Objekt-Garnitur
- Lagerung: Türgriffe fest/drehbar, Rückholfedern, HOPPE-Steckgriff-Verbindung mit Kugel-Arretierung **Sertos®**, wartungsfreie Gleitlager
- Verbindung: HOPPE-Profilvollstift
- Unterkonstruktion: Stahl, Stütznocken
- Befestigung: verdeckt, durchgehend, Gewindeschrauben M5



Beschreibung	Lochung/Abstand	F69	F69-S	P.E.	Krt.	
						Art.-Nr./€
FS-Türgriff-Garnitur (Griff/Griff)	40-65 9	72	<b>11536135</b> <b>120,43</b>	11536603 <b>141,59</b>	1	5

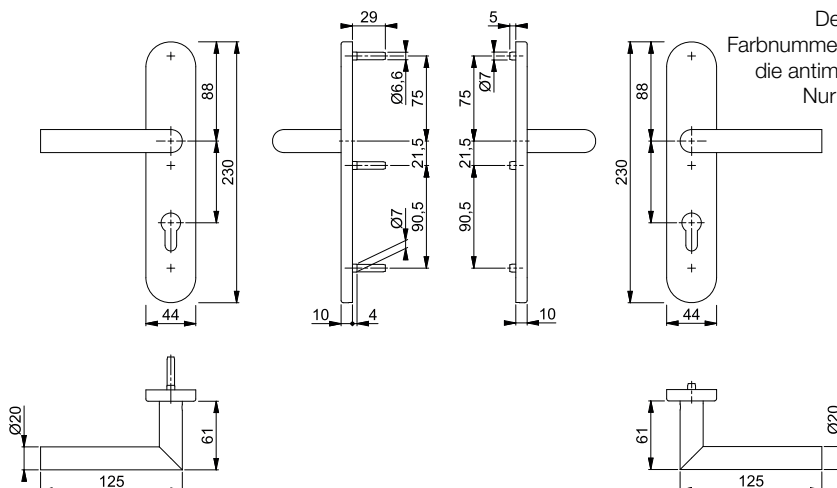

Der Buchstabe **S** in der Farbnummer steht für SecuSan®, die antimikrobielle Oberfläche. Nur für den Innenbereich geeignet.

SecuSan®

Sertos®



Sertos®

### Amsterdam - FS-E58/353H/1400



duraplus®

HOPPE-Edelstahl-Feuerschutz-Langschild-Wechsel-Garnitur für Wohnungsabschluss-Türen:

- geprüft nach **DIN 18273** und **DIN EN 1906: 47-D1150A** und **PIVCERTPlus** (1.000.000 Prüfzyklen), Objekt-Garnitur
- Lagerung: außen Knopf fest; innen Türgriff fest/drehbar, Rückholfeder, HOPPE-Steckgriff-Verbindung mit Kugel-Arretierung **Sertos®**, wartungsfreies Gleitlager
- Verbindung: HOPPE-FDW-Profilvollstift
- Unterkonstruktion: Stahl, Stütznocken
- Befestigung: verdeckt, durchgehend, Gewindeschrauben M5



3

Beschreibung			Lochung/ Abstand	F69	F69-S			P.E.	Krt.
				Art.-Nr./€	Art.-Nr./€				
FS-Wechsel-Garnitur (Knopf/Griff)	40-65	9	 72	<b>11536238</b> <b>137,24</b>	11536615 <b>158,40</b>			1	4

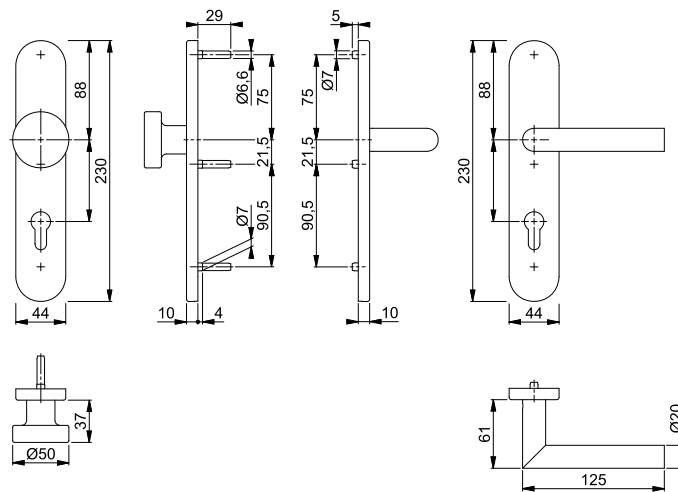

Der Buchstabe **S** in der Farbnummer steht für SecuSan®, die antimikrobielle Oberfläche. Nur für den Innenbereich geeignet.

SecuSan®



Sertos®



### Austin - FS-1769/52/52S

duraplus®

HOPPE-Aluminium-Feuerschutz-Rosetten-Türgriff-Garnitur mit Schlüsselrosetten für Innentüren:

- geprüft nach **DIN 18273** und **DIN EN 1906: 47-D1150A** und **PIVCERTPlus** (1.000.000 Prüfzyklen), Objekt-Garnitur
- Lagerung: Türgriffe fest/drehbar, Rückholfedern, HOPPE-Steckgriff-Verbindung mit Kugel-Arretierung **Sertos®**, wartungsfreie Gleitlager
- Verbindung: HOPPE-Profilvollstift
- Unterkonstruktion: Stahl, Stütznocken
- Befestigung: verdeckt, durchgehend, Gewindeschrauben M4
- Besonderheit: Türgriffe mit Stahlkernen



Beschreibung			Lochung	F1	F9	F31-1	F9714M	P.E.	Krt.
				Art.-Nr./€	Art.-Nr./€	Art.-Nr./€	Art.-Nr./€		
FS-Türgriff-Garnitur (Griff/Griff)	40-65	9		11853542 <b>80,26</b>	11853554 <b>88,28</b>	<b>11853566</b> <b>100,32</b>	11853578 <b>88,28</b>	1	10

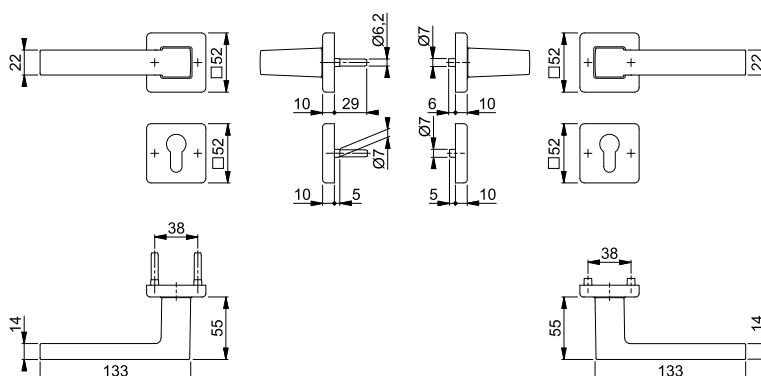

Befestigungs-Sets (Sertos®) für andere Türdicken siehe ab S. 846.

# Feuerschutz-(Antipanik)-Innentür-Garnituren



Sertos®

## Austin - FS-43L/52/52S/1769

duraplus®

HOPPE-Aluminium-Feuerschutz-Rosetten-Wechsel-Garnitur mit Schlüsselrosetten für Wohnungsabschluss-Türen:

- geprüft nach **DIN 18273** und **DIN EN 1906: 47-D1150A** und **PIVCERTPlus** (1.000.000 Prüfzyklen), Objekt-Garnitur
- Lagerung: außen Knopf fest; innen Türgriff fest/drehbar, Rückholfeder, HOPPE-Steckgriff-Verbindung mit Kugel-Arretierung **Sertos®**, wartungsfreies Gleitlager
- Verbindung: HOPPE-FDW-Profilvollstift
- Unterkonstruktion: Stahl, Stütznocken
- Befestigung: verdeckt, durchgehend, Gewindeschrauben M4
- Besonderheit: Türgriff mit Stahlkern



Beschreibung			Lochung	F1	F9	F31-1	F9714M	P.E.	Krt.
				Art.-Nr./€	Art.-Nr./€	Art.-Nr./€	Art.-Nr./€		
FS-Wechsel-Garnitur (Knopf/Griff)	45-65	9		11853585 <b>93,66</b>	11853591 <b>103,02</b>	<b>11853608</b> <b>117,07</b>	11853615 <b>103,02</b>	1	4

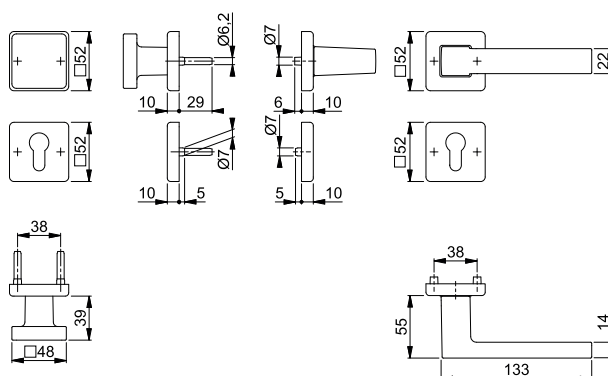

Befestigungs-Sets (Sertos®) für andere Türdicken siehe ab S. 846.



Sertos®

## Austin - FS-1769/202KH

duraplus®

HOPPE-Aluminium-Feuerschutz-Kurzschild-Türgriff-Garnitur für Innentüren:

- geprüft nach **DIN 18273** und **DIN EN 1906: 47-D1150A** und **PIVCERTPlus** (1.000.000 Prüfzyklen), Objekt-Garnitur
- Lagerung: Türgriffe fest/drehbar, Rückholfedern, HOPPE-Steckgriff-Verbindung mit Kugel-Arretierung **Sertos®**, wartungsfreie Gleitlager
- Verbindung: HOPPE-Profilvollstift
- Unterkonstruktion: Stahl, Stütznocken
- Befestigung: verdeckt, durchgehend, Gewindeschrauben M5
- Besonderheit: Türgriffe mit Stahlkernen



Beschreibung			Lochung/ Abstand	F1	F9	F31-1	F9714M	P.E.	Krt.
				Art.-Nr./€	Art.-Nr./€	Art.-Nr./€	Art.-Nr./€		
FS-Türgriff-Garnitur (Griff/Griff)	40-65	9	72	11854248 <b>83,64</b>	11854255 <b>92,01</b>	<b>11854261</b> <b>104,55</b>	11854273 <b>92,01</b>	1	10

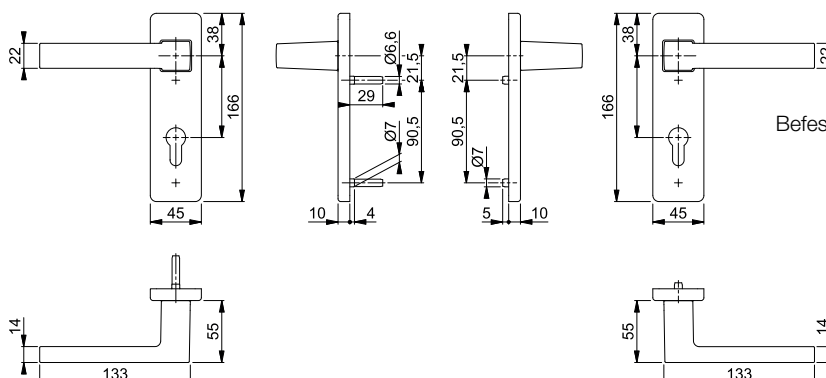

Befestigungs-Sets (Sertos®) für andere Türdicken siehe ab S. 846.



Sertos®

### Austin - FS-43L/202KH/1769



duraplus®

HOPPE-Aluminium-Feuerschutz-Kurzschild-Wechsel-Garnitur für Wohnungsabschluss-Türen:

- geprüft nach **DIN 18273** und **DIN EN 1906: 47-D1150A** und **PIVCERTPlus** (1.000.000 Prüfzyklen), Objekt-Garnitur
- Lagerung: außen Knopf fest; innen Türgriff fest/drehbar, Rückholfeder, HOPPE-Steckgriff-Verbindung mit Kugel-Arretierung **Sertos®**, wartungsfreies Gleitlager
- Verbindung: HOPPE-FDW-Profilvollstift
- Unterkonstruktion: Stahl, Stütznocken
- Befestigung: verdeckt, durchgehend, Gewindeschrauben M5
- Besonderheit: Türgriff mit Stahlkern



3

Beschreibung			Lochung/ Abstand	F1	F9	F31-1	F9714M	P.E.	Krt.
				Art.-Nr./€	Art.-Nr./€	Art.-Nr./€	Art.-Nr./€		
FS-Wechsel-Garnitur (Knopf/Griff)	45-65	9	 72	11854285 <b>97,04</b>	11854297 <b>106,75</b>	<b>11854303</b> <b>121,30</b>	11854315 <b>106,75</b>	1	4

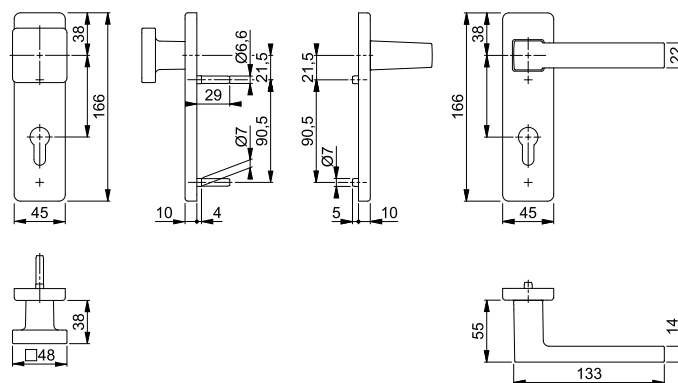

Befestigungs-Sets (Sertos®) für andere Türdicken siehe ab S. 846.



Sertos®



### Bonn - FS-150/42H/42HS

duraplus®

HOPPE-Aluminium-Feuerschutz-Rosetten-Türgriff-Garnitur mit Schlüsselrosetten für Innentüren:

- geprüft nach **DIN 18273** und **DIN EN 1906: 47-D1150A** und **PIVCERTPlus** (1.000.000 Prüfzyklen), Objekt-Garnitur
- Lagerung: Türgriffe fest/drehbar, Rückholfedern, HOPPE-Steckgriff-Verbindung mit Kugel-Arretierung **Sertos®**, wartungsfreie Gleitlager
- Verbindung: HOPPE-Profilvollstift
- Unterkonstruktion: Stahl, Stütznocken
- Befestigung: verdeckt, durchgehend, Gewindeschrauben M4
- Besonderheit: Türgriffe mit Stahlkernen



Beschreibung			Lochung	F1				P.E.	Krt.
				Art.-Nr./€					
FS-Türgriff-Garnitur (Griff/Griff)	45-65	9		<b>10726315</b> <b>86,13</b>				1	10

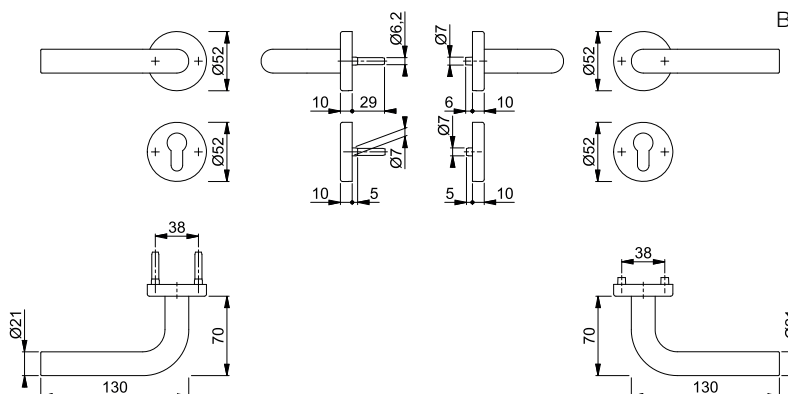

Befestigungs-Sets (Sertos®) für andere Türdicken siehe ab S. 846.

# Feuerschutz-(Antipanik)-Innentür-Garnituren



Sertos®

## ■ Bonn - FS-58/42H/42HS/150

duraplus®

HOPPE-Aluminium-Feuerschutz-Rosetten-Wechsel-Garnitur mit Schlüsselrosetten für Wohnungsabschluss-Türen:

- geprüft nach **DIN 18273** und **DIN EN 1906: 47-D1150A** und **PIVCERTPlus** (1.000.000 Prüfzyklen), Objekt-Garnitur
- Lagerung: außen Knopf fest; innen Türgriff fest/drehbar, Rückholfeder, HOPPE-Steckgriff-Verbindung mit Kugel-Arretierung **Sertos®**, wartungsfreies Gleitlager
- Verbindung: HOPPE-FDW-Profilvollstift
- Unterkonstruktion: Stahl, Stütznocken
- Befestigung: verdeckt, durchgehend, Gewindeschrauben M4
- Besonderheit: Türgriff mit Stahlkern



Beschreibung			Lochung	F1			P.E.	Krt.
				Art.-Nr./€				
FS-Wechsel-Garnitur (Knopf/Griff)	45-65	9		<b>10726817</b> <b>99,53</b>			1	4

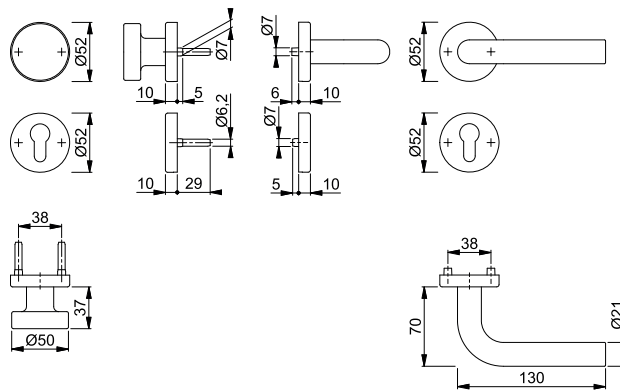

Befestigungs-Sets (Sertos®) für andere Türdicken siehe ab S. 846.



Sertos®

## ■ Bonn - FS-E150/42H/42HS

duraplus®

HOPPE-Edelstahl-Feuerschutz-Rosetten-Türgriff-Garnitur mit Schlüsselrosetten für Innentüren:

- geprüft nach **DIN 18273** und **DIN EN 1906: 47-D1150A** und **PIVCERTPlus** (1.000.000 Prüfzyklen), Objekt-Garnitur
- Lagerung: Türgriffe fest/drehbar, Rückholfedern, HOPPE-Steckgriff-Verbindung mit Kugel-Arretierung **Sertos®**, wartungsfreie Gleitlager
- Verbindung: HOPPE-Profilvollstift
- Unterkonstruktion: Stahl, Stütznocken
- Befestigung: verdeckt, durchgehend, Gewindeschrauben M4



Beschreibung			Lochung	F69			P.E.	Krt.
				Art.-Nr./€				
FS-Türgriff-Garnitur (Griff/Griff)	40-65	9		<b>10721901</b> <b>73,29</b>			1	10

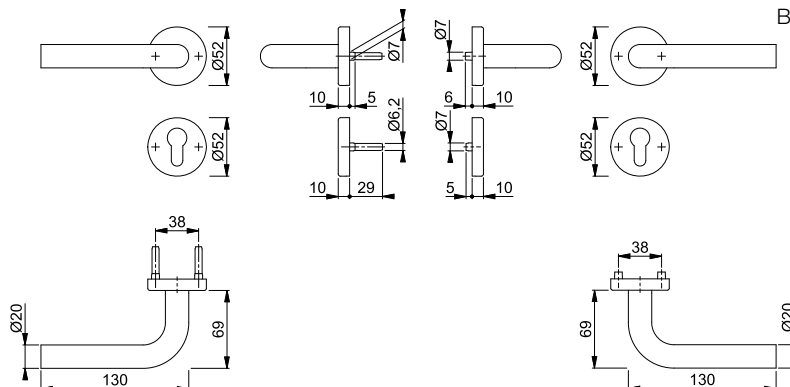

Befestigungs-Sets (Sertos®) für andere Türdicken siehe ab S. 846.





Sertos®

### ■ Bonn - FS-E58/42H/42HS/150

duraplus®

HOPPE-Edelstahl-Feuerschutz-Rosetten-Wechsel-Garnitur mit Schlüsselrosetten für Wohnungsabschluss-Türen:

- geprüft nach **DIN 18273** und **DIN EN 1906: 47-D1150A** und **PIVCERTPlus** (1.000.000 Prüfzyklen), Objekt-Garnitur
- Lagerung: außen Knopf fest; innen Türgriff fest/drehbar, Rückholfeder, HOPPE-Steckgriff-Verbindung mit Kugel-Arretierung **Sertos®**, wartungsfreies Gleitlager
- Verbindung: HOPPE-FDW-Profilvollstift
- Unterkonstruktion: Stahl, Stütznocken
- Befestigung: verdeckt, durchgehend, Gewindeschrauben M4



3

Beschreibung	40-65	9	Lochung	F69				P.E.	Krt.
				Art.-Nr./€					
FS-Wechsel-Garnitur (Knopf/Griff)				<b>10722285</b>				1	4
				<b>90,10</b>					

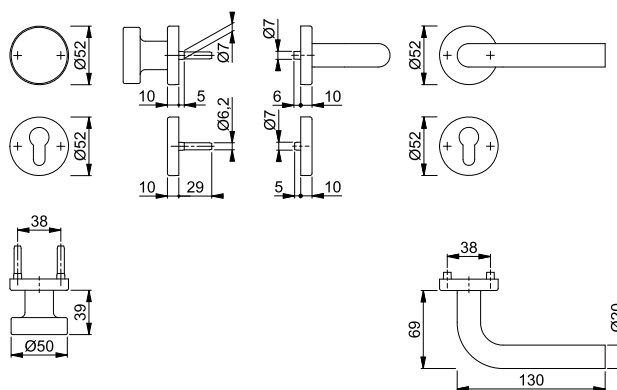

Befestigungs-Sets (Sertos®) für andere Türdicken siehe ab S. 846.



Sertos®

### ■ Bonn - FS-E150/353KH

duraplus®

HOPPE-Edelstahl-Feuerschutz-Kurzschilde-Türgriff-Garnitur für Innentüren:

- geprüft nach **DIN 18273** und **DIN EN 1906: 47-D1150A** und **PIVCERTPlus** (1.000.000 Prüfzyklen), Objekt-Garnitur
- Lagerung: Türgriffe fest/drehbar, Rückholfedern, HOPPE-Steckgriff-Verbindung mit Kugel-Arretierung **Sertos®**, wartungsfreie Gleitlager
- Verbindung: HOPPE-Profilvollstift
- Unterkonstruktion: Stahl, Stütznocken
- Befestigung: verdeckt, durchgehend, Gewindeschrauben M5



Beschreibung	40-65	9	Lochung/Abstand	F69				P.E.	Krt.
				Art.-Nr./€					
FS-Türgriff-Garnitur (Griff/Griff)				72	<b>10722605</b>			1	10
					<b>87,82</b>				

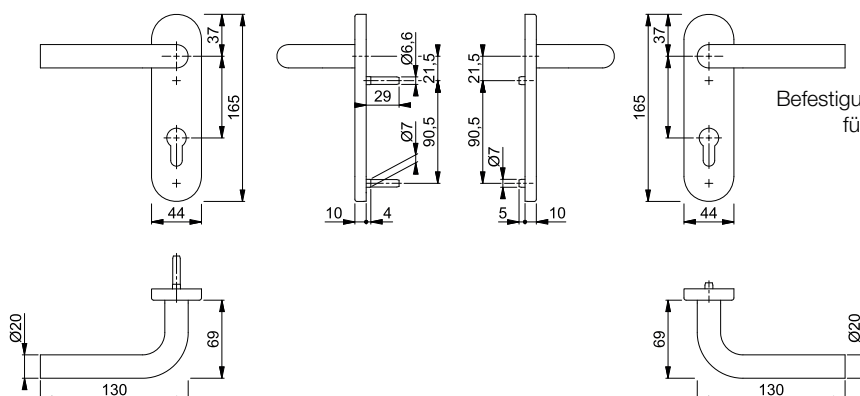

Befestigungs-Sets (Sertos®) für andere Türdicken siehe ab S. 846.

# Feuerschutz-(Antipanik)-Innentür-Garnituren

## ■ Bonn - FS-E58/353KH/150

duraplus®



HOPPE-Edelstahl-Feuerschutz-Kurzschild-Wechsel-Garnitur für Wohnungsabschluss-Türen:

- geprüft nach **DIN 18273** und **DIN EN 1906: 47-D1150A** und PIVCERT**Plus** (1.000.000 Prüfzyklen), Objekt-Garnitur
- Lagerung: außen Knopf fest; innen Türgriff fest/drehbar, Rückholfeder, HOPPE-Steckgriff-Verbindung mit Kugel-Arretierung **Sertos®**, wartungsfreies Gleitlager
- Verbindung: HOPPE-FDW-Profilvollstift
- Unterkonstruktion: Stahl, Stütznocken
- Befestigung: verdeckt, durchgehend, Gewindeschrauben M5



Sertos®

Beschreibung			Lochung/ Abstand	F69		P.E.	Krt.
				Art.-Nr./€			
FS-Wechsel-Garnitur (Knopf/Griff)	40-65	9	72	<b>10722550</b> <b>104,63</b>		1	4

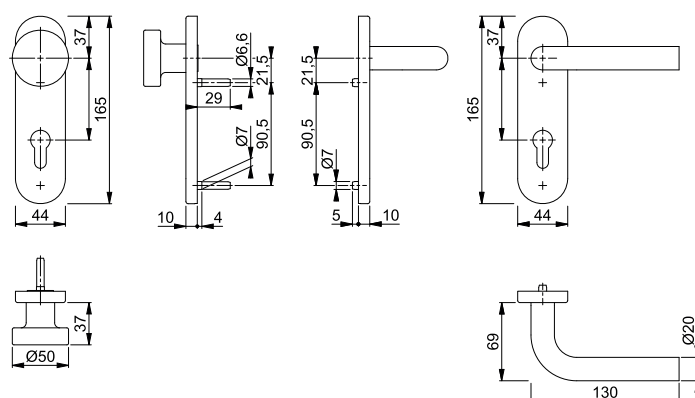

Befestigungs-Sets (Sertos®) für andere Türdicken siehe ab S. 846.

## ■ Bonn - FS-E150/353H

duraplus®



HOPPE-Edelstahl-Feuerschutz-Langschild-Türgriff-Garnitur für Innentüren:

- geprüft nach **DIN 18273** und **DIN EN 1906: 47-D1150A** und PIVCERT**Plus** (1.000.000 Prüfzyklen), Objekt-Garnitur
- Lagerung: Türgriffe fest/drehbar, Rückholfedern, HOPPE-Steckgriff-Verbindung mit Kugel-Arretierung **Sertos®**, wartungsfreie Gleitlager
- Verbindung: HOPPE-Profilvollstift
- Unterkonstruktion: Stahl, Stütznocken
- Befestigung: verdeckt, durchgehend, Gewindeschrauben M5



Sertos®

Beschreibung			Lochung/ Abstand	F69		P.E.	Krt.
				Art.-Nr./€			
FS-Türgriff-Garnitur (Griff/Griff)	40-65	9	72	<b>11536354</b> <b>120,43</b>		1	5

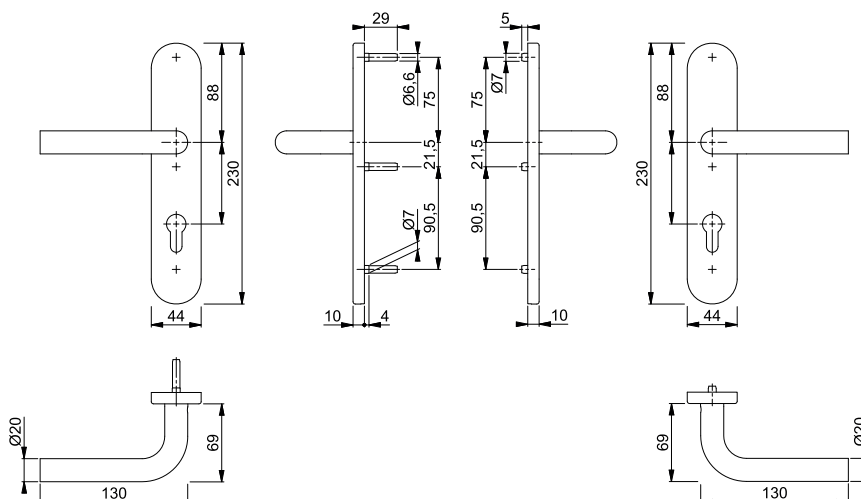

**duraplus®**





**Bonn - FS-E58/353H/150**

HOPPE-Edelstahl-Feuerschutz-Langschild-Wechsel-Garnitur für Wohnungsabschluss-Türen:

- geprüft nach **DIN 18273** und **DIN EN 1906: 47-D1150A** und **PIVCERTPlus** (1.000.000 Prüfzyklen), Objekt-Garnitur
- Lagerung: außen Knopf fest; innen Türgriff fest/drehbar, Rückholfeder, HOPPE-Steckgriff-Verbindung mit Kugel-Arretierung **Sertos®**, wartungsfreies Gleitlager
- Verbindung: HOPPE-FDW-Profilvollstift
- Unterkonstruktion: Stahl, Stütznocken
- Befestigung: verdeckt, durchgehend, Gewindeschrauben M5



**3**

Beschreibung			Lochung/ Abstand	F69				P.E.	Krt.
				Art.-Nr./ <b>€</b>					
FS-Türgriff-Garnitur (Griff/Griff)	40-65	9	 72	<b>11536366</b> <b>137,24</b>				1	4

Sertos®

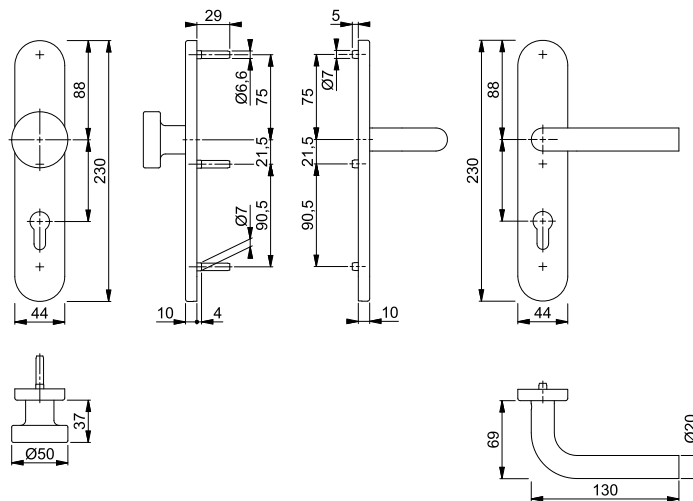

**Dallas - FS-1643/52/52S**



**duraplus®**

HOPPE-Aluminium-Feuerschutz-Rosetten-Türgriff-Garnitur mit Schlüsselrosetten für Innentüren:

- geprüft nach **DIN 18273** und **DIN EN 1906: 47-D1150A** und **PIVCERTPlus** (1.000.000 Prüfzyklen), Objekt-Garnitur
- Lagerung: Türgriffe fest/drehbar, Rückholfedern, HOPPE-Steckgriff-Verbindung mit Kugel-Arretierung **Sertos®**, wartungsfreie Gleitlager
- Verbindung: HOPPE-Profilvollstift
- Unterkonstruktion: Stahl, Stütznocken
- Befestigung: verdeckt, durchgehend, Gewindeschrauben M4
- Besonderheit: Türgriffe mit Stahlkernen



Sertos®

Beschreibung			Lochung	F1				P.E.	Krt.
				Art.-Nr./ <b>€</b>					
FS-Türgriff-Garnitur (Griff/Griff)	45-65	9	 72	<b>10726323</b> <b>92,59</b>				1	10

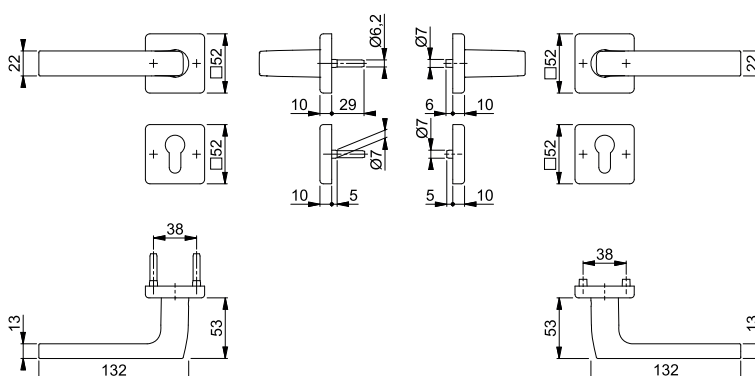

Befestigungs-Sets (Sertos®)  
für andere Türdicken  
siehe ab S. 846.

# Feuerschutz-(Antipanik)-Innentür-Garnituren



Sertos®

## Dallas - FS-43L/52/52S/1643

duraplus®

HOPPE-Aluminium-Feuerschutz-Rosetten-Wechsel-Garnitur mit Schlüsselrosetten für Wohnungsabschluss-Türen:

- geprüft nach **DIN 18273** und **DIN EN 1906: 47-D1150A** und **PIVCERTPlus** (1.000.000 Prüfzyklen), Objekt-Garnitur
- Lagerung: außen Knopf fest; innen Türgriff fest/drehbar, Rückholfeder, HOPPE-Steckgriff-Verbindung mit Kugel-Arretierung **Sertos®**, wartungsfreies Gleitlager
- Verbindung: HOPPE-FDW-Profilvollstift
- Unterkonstruktion: Stahl, Stütznocken
- Befestigung: verdeckt, durchgehend, Gewindeschrauben M4
- Besonderheit: Türgriff mit Stahlkern



Beschreibung			Lochung	F1			P.E.	Krt.
				Art.-Nr./€				
FS-Wechsel-Garnitur (Knopf/Griff)	45-65	9		<b>10726796</b> <b>105,99</b>			1	4

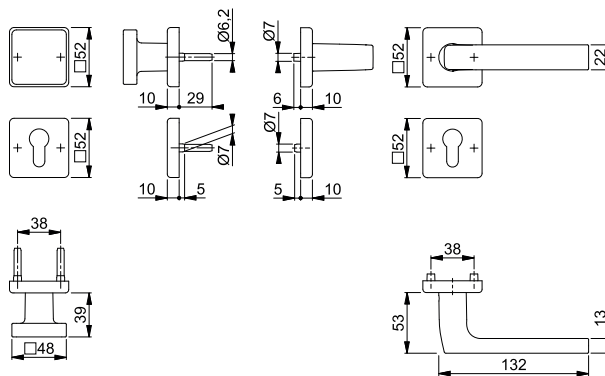

Befestigungs-Sets (Sertos®) für andere Türdicken siehe ab S. 846.



Sertos®

## Dallas - FS-1643/202KH

duraplus®

HOPPE-Aluminium-Feuerschutz-Kurzschild-Türgriff-Garnitur für Innentüren:

- geprüft nach **DIN 18273** und **DIN EN 1906: 47-D1150A** und **PIVCERTPlus** (1.000.000 Prüfzyklen), Objekt-Garnitur
- Lagerung: Türgriffe fest/drehbar, Rückholfedern, HOPPE-Steckgriff-Verbindung mit Kugel-Arretierung **Sertos®**, wartungsfreie Gleitlager
- Verbindung: HOPPE-Profilvollstift
- Unterkonstruktion: Stahl, Stütznocken
- Befestigung: verdeckt, durchgehend, Gewindeschrauben M5
- Besonderheit: Türgriffe mit Stahlkernen



Beschreibung			Lochung/ Abstand	F1			P.E.	Krt.
				Art.-Nr./€				
FS-Türgriff-Garnitur (Griff/Griff)	45-65	9	72	<b>10725574</b> <b>95,97</b>			1	10

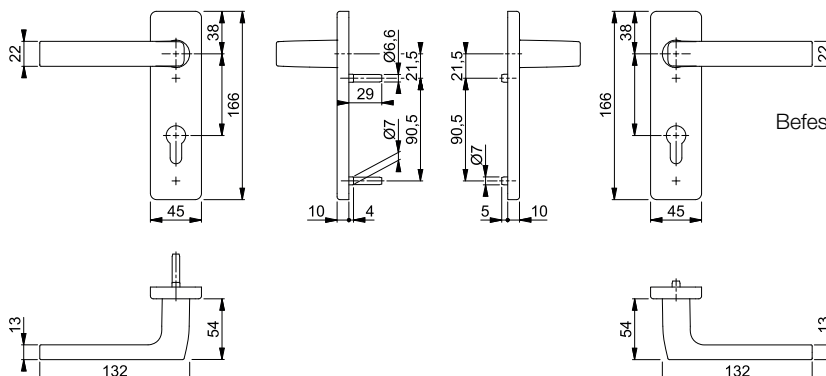

Befestigungs-Sets (Sertos®) für andere Türdicken siehe ab S. 846.



Sertos®



**Dallas - FS-E1643/52/52S**

duraplus®

HOPPE-Edelstahl-Feuerschutz-Rosetten-Türgriff-Garnitur mit Schlüsselrosetten für Innentüren:

- geprüft nach **DIN 18273** und **DIN EN 1906: 47-D1150A** und **PIVCERTPlus** (1.000.000 Prüfzyklen), Objekt-Garnitur
- Lagerung: Türgriffe fest/drehbar, Rückholfedern, HOPPE-Steckgriff-Verbindung mit Kugel-Arretierung **Sertos®**, wartungsfreie Gleitlager
- Verbindung: HOPPE-Profilvollstift
- Unterkonstruktion: Stahl, Stütznocken
- Befestigung: verdeckt, durchgehend, Gewindeschrauben M4



Beschreibung			Lochung	F69				P.E.	Krt.
				Art.-Nr./€					
FS-Türgriff-Garnitur (Griff/Griff)	40-65	9		<b>10721899</b> <b>99,02</b>				1	10

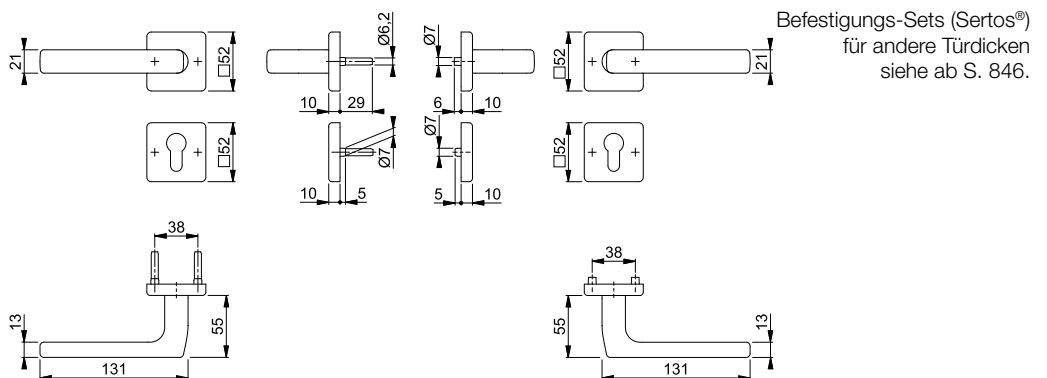

Sertos®



**Dallas - FS-E43L/52/52S/1643**

duraplus®

HOPPE-Edelstahl-Feuerschutz-Rosetten-Wechsel-Garnitur mit Schlüsselrosetten für Wohnungsabschluss-Türen:

- geprüft nach **DIN 18273** und **DIN EN 1906: 47-D1150A** und **PIVCERTPlus** (1.000.000 Prüfzyklen), Objekt-Garnitur
- Lagerung: außen Knopf fest; innen Türgriff fest/drehbar, Rückholfeder, HOPPE-Steckgriff-Verbindung mit Kugel-Arretierung **Sertos®**, wartungsfreies Gleitlager
- Verbindung: HOPPE-FDW-Profilvollstift
- Unterkonstruktion: Stahl, Stütznocken
- Befestigung: verdeckt, durchgehend, Gewindeschrauben M4



Beschreibung			Lochung	F69				P.E.	Krt.
				Art.-Nr./€					
FS-Wechsel-Garnitur (Knopf/Griff)	40-65	9		<b>10722293</b> <b>115,83</b>				1	4

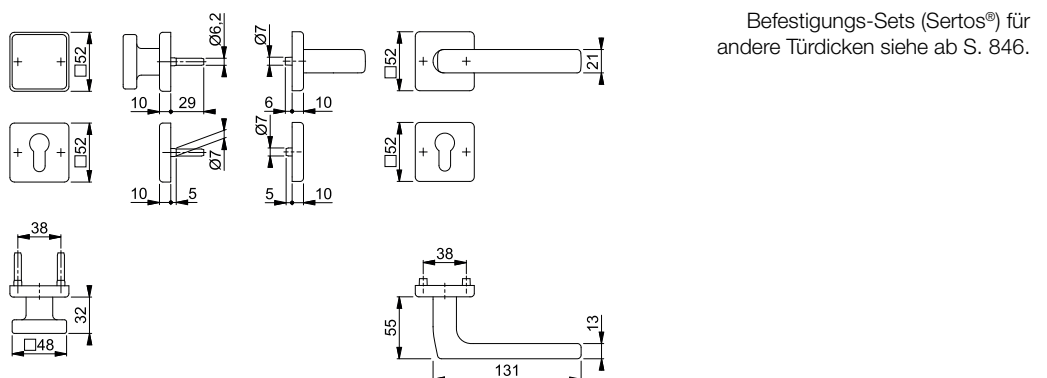

# Feuerschutz-(Antipanik)-Innentür-Garnituren

## ■ Dallas - FS-E1643/52/52S

duraplus®



HOPPE-Edelstahl-Feuerschutz-Standflügel-Rosetten-Türgriff-Garnitur mit Montagemodul und Schlüsselrosetten für Innentüren:

- geprüft nach **DIN 18273**
- Lagerung: Türgriff lose, wartungsfreies Gleitlager
- Verbindung: HOPPE-Vollstift mit epha-Einfräsung, vormontiert in der Unterkonstruktion
- Unterkonstruktion: Stahl, Stütznocken
- Befestigung: verdeckt, durchgehend, Gewindeschrauben M4



Beschreibung			Lochung	F69			P.E.	Krt.
				Art.-Nr./€				
FS-Standflügel-Garnitur (außen blind/innen Griff)	45-65	9/42		<b>11665178</b>			1	4
			UG	11665185			1	4

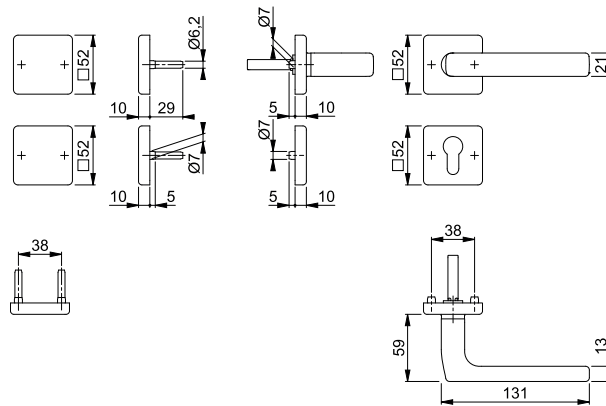

## ■ Dallas - FS-E1643/202KH

duraplus®



HOPPE-Edelstahl-Feuerschutz-Kurzschild-Türgriff-Garnitur für Innentüren:

- geprüft nach **DIN 18273** und **DIN EN 1906: 47-D1150A** und **PIVCERTPlus** (1.000.000 Prüfzyklen), Objekt-Garnitur
- Lagerung: Türgriffe fest/drehbar, Rückholfedern, HOPPE-Steckgriff-Verbindung mit Kugel-Arretierung **Sertos®**, wartungsfreie Gleitlager
- Verbindung: HOPPE-Profilvollstift
- Unterkonstruktion: Stahl, Stütznocken
- Befestigung: verdeckt, durchgehend, Gewindeschrauben M5



Beschreibung			Lochung/Abstand	F69			P.E.	Krt.
				Art.-Nr./€				
FS-Türgriff-Garnitur (Griff/Griff)	40-65	9	72	<b>10722568</b>			1	10

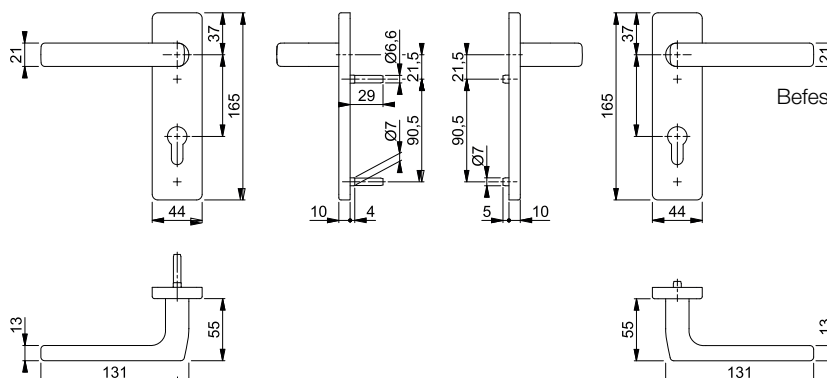

Befestigungs-Sets (Sertos®) für andere Türdicken siehe ab S. 846.

Sertos®



Sertos®

### Dallas - FS-E43L/202KH/1643

duraplus®

HOPPE-Edelstahl-Feuerschutz-Kurzschild-Wechsel-Garnitur für Wohnungsabschluss-Türen:

- geprüft nach **DIN 18273** und **DIN EN 1906: 47-D1150A** und **PIVCERTPlus** (1.000.000 Prüfzyklen), Objekt-Garnitur
- Lagerung: außen Knopf fest; innen Türgriff fest/drehbar, Rückholfeder, HOPPE-Steckgriff-Verbindung mit Kugel-Arretierung **Sertos®**, wartungsfreies Gleitlager
- Verbindung: HOPPE-FDW-Profilvollstift
- Unterkonstruktion: Stahl, Stütznocken
- Befestigung: verdeckt, durchgehend, Gewindeschrauben M5



Beschreibung	40-65	9	Lochung/ Abstand	F69		P.E.	Krt.
				Art.-Nr./€			
FS-Wechsel-Garnitur (Knopf/Griff)			72	<b>10722576</b> <b>130,36</b>		1	4

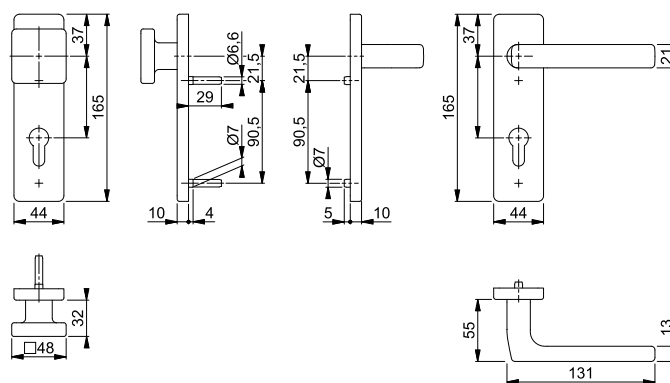

Befestigungs-Sets (Sertos®) für andere Türdicken siehe ab S. 846.



Sertos®

### Dallas - FS-1644/52/52S

duraplus®

HOPPE-Aluminium-Feuerschutz-Rosetten-Türgriff-Garnitur mit Schlüsselrosetten für Innentüren:

- geprüft nach **DIN 18273** und **DIN EN 1906: 47-D1150A** und **PIVCERTPlus** (1.000.000 Prüfzyklen), Objekt-Garnitur
- Lagerung: Türgriffe fest/drehbar, Rückholfedern, HOPPE-Steckgriff-Verbindung mit Kugel-Arretierung **Sertos®**, wartungsfreie Gleitlager
- Verbindung: HOPPE-Profilvollstift
- Unterkonstruktion: Stahl, Stütznocken
- Befestigung: verdeckt, durchgehend, Gewindeschrauben M4
- Besonderheit: Türgriffe mit Stahlkernen



Beschreibung	45-65	9	Lochung	F1		P.E.	Krt.
				Art.-Nr./€			
FS-Türgriff-Garnitur (Griff/Griff)				<b>10726340</b> <b>102,29</b>		1	10
FS-Antipanik-Türgriff-Garnitur (Griff/Griff)	40-65	9		10726366 <b>115,29</b>		1	4

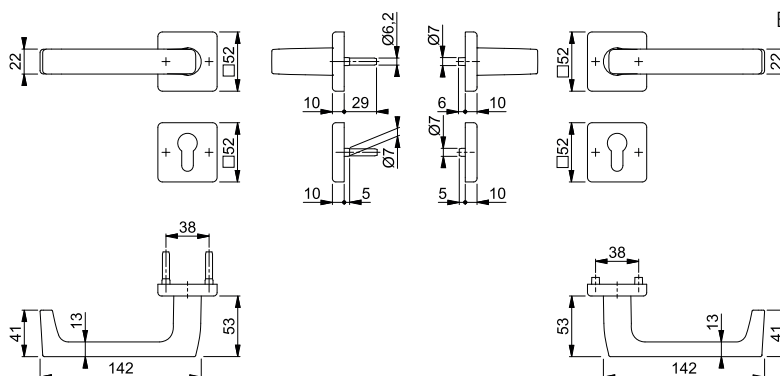

Befestigungs-Sets (Sertos®) für andere Türdicken siehe ab S. 846.

# Feuerschutz-(Antipanik)-Innentür-Garnituren



Sertos®





## Dallas - FS-43L/52/52S/1644

duraplus®

HOPPE-Aluminium-Feuerschutz-Rosetten-Wechsel-Garnitur mit Schlüsselrosetten für Wohnungsabschluss-Türen:

- geprüft nach **DIN 18273**, mitgeprüft in Notausgangs-Verschlässen nach **DIN EN 179**, und **DIN EN 1906: 47-D1150A** und PIVCERT**Plus** (1.000.000 Prüfzyklen), Objekt-Garnitur
- Lagerung: außen Knopf fest; innen Türgriff fest/drehbar, Rückholfeder, HOPPE-Steckgriff-Verbindung mit Kugel-Arretierung **Sertos®**, wartungsfreies Gleitlager
- Verbindung: HOPPE-FDW-Profilvollstift
- Unterkonstruktion: Stahl, Stütznocken
- Befestigung: verdeckt, durchgehend, Gewindeschrauben M4
- Besonderheit: Türgriff mit Stahlkern



Beschreibung			Lochung	F1				P.E.	Krt.
				Art.-Nr./€					
FS-Wechsel-Garnitur (Knopf/Griff) 	45-65	9		<b>10726770</b>				1	4
				<b>115,69</b>					

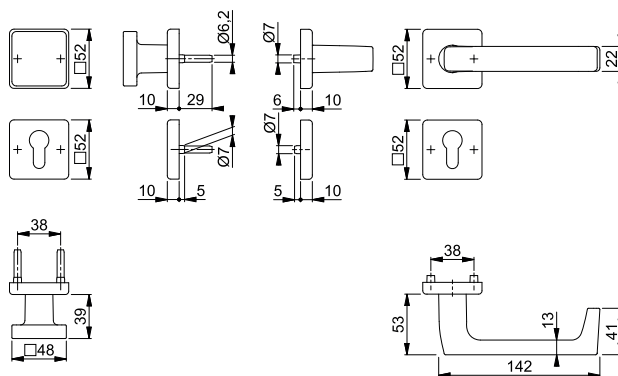

Befestigungs-Sets (Sertos®) für andere Türdicken siehe ab S. 846.



Sertos®



## Dallas - FS-1644/202KH

duraplus®

HOPPE-Aluminium-Feuerschutz-Kurzschild-Türgriff-Garnitur für Innentüren:

- geprüft nach **DIN 18273** und **DIN EN 1906: 47-D1150A** und PIVCERT**Plus** (1.000.000 Prüfzyklen), Objekt-Garnitur
- Lagerung: Türgriffe fest/drehbar, Rückholfedern, HOPPE-Steckgriff-Verbindung mit Kugel-Arretierung **Sertos®**, wartungsfreie Gleitlager
- Verbindung: HOPPE-Profilvollstift
- Unterkonstruktion: Stahl, Stütznocken
- Befestigung: verdeckt, durchgehend, Gewindeschrauben M5
- Besonderheit: Türgriffe mit Stahlkernen



Beschreibung			Lochung/Abstand	F1				P.E.	Krt.
				Art.-Nr./€					
FS-Türgriff-Garnitur (Griff/Griff)	45-65	9	 72	<b>10725591</b>				1	10
				<b>105,67</b>					

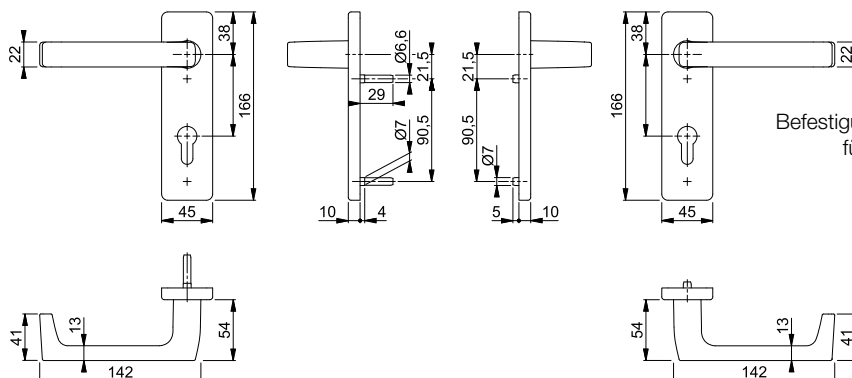

Befestigungs-Sets (Sertos®) für andere Türdicken siehe ab S. 846.





Sertos®

**Dallas - FS-E1644/52/52S**

duraplus®

HOPPE-Edelstahl-Feuerschutz-Rosetten-Türgriff-Garnitur mit Schlüsselrosetten für Innentüren:

- geprüft nach **DIN 18273** und **DIN EN 1906: 47-D1150A** und **PIVCERTPlus** (1.000.000 Prüfzyklen), Objekt-Garnitur
- Lagerung: Türgriffe fest/drehbar, Rückholfedern, HOPPE-Steckgriff-Verbindung mit Kugel-Arretierung **Sertos®**, wartungsfreie Gleitlager
- Verbindung: HOPPE-Profilvollstift
- Unterkonstruktion: Stahl, Stütznocken
- Befestigung: verdeckt, durchgehend, Gewindeschrauben M4



3

Beschreibung			Lochung	F69		P.E.	Krt.
				Art.-Nr./€			
FS-Türgriff-Garnitur (Griff/Griff)	40-65	9		<b>10721872</b>		1	10
FS-Antipanik-Türgriff-Garnitur (Griff/Griff)		40-65	9	10721881		1	10

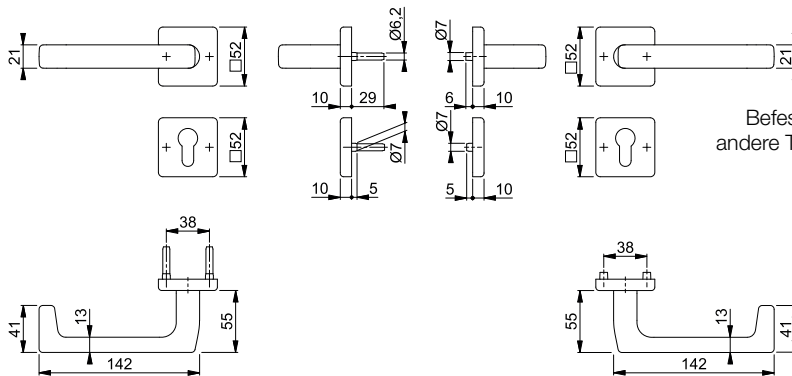

Befestigungs-Sets (Sertos®) für andere Türdicken siehe ab S. 846.



Sertos®

**Dallas - FS-E43L/52/52S/1644**

duraplus®

HOPPE-Edelstahl-Feuerschutz-Rosetten-Wechsel-Garnitur mit Schlüsselrosetten für Wohnungsabschluss-Türen:

- geprüft nach **DIN 18273**, mitgeprüft in Notausgangs-Verschlässen nach **DIN EN 179**, und **DIN EN 1906: 47-D1150A** und **PIVCERTPlus** (1.000.000 Prüfzyklen), Objekt-Garnitur
- Lagerung: außen Knopf fest; innen Türgriff fest/drehbar, Rückholfeder, HOPPE-Steckgriff-Verbindung mit Kugel-Arretierung **Sertos®**, wartungsfreies Gleitlager
- Verbindung: HOPPE-FDW-Profilvollstift
- Unterkonstruktion: Stahl, Stütznocken
- Befestigung: verdeckt, durchgehend, Gewindeschrauben M4



Beschreibung			Lochung	F69		P.E.	Krt.
				Art.-Nr./€			
FS-Wechsel-Garnitur (Knopf/Griff)		40-65	9	<b>10722314</b>		1	4

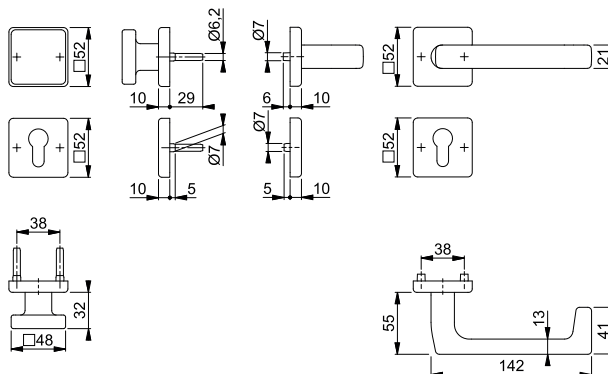

Befestigungs-Sets (Sertos®) für andere Türdicken siehe ab S. 846.

# Feuerschutz-(Antipanik)-Innentür-Garnituren

## ■ Dallas - FS-E1644/52/52S

duraplus®



HOPPE-Edelstahl-Feuerschutz-Standflügel-Rosetten-Türgriff-Garnitur mit Montagemodul und Schlüsselrosetten für Innentüren:

- geprüft nach **DIN 18273** und mitgeprüft in Notausgangs-Verschlüssen nach **DIN EN 179**
- Lagerung: Türgriff lose, wartungsfreies Gleitlager
- Verbindung: HOPPE-Vollstift mit epha-Einfräsung, vormontiert in der Unterkonstruktion
- Unterkonstruktion: Stahl, Stütznocken
- Befestigung: verdeckt, durchgehend, Gewindeschrauben M4



Beschreibung			Lochung	F69			P.E.	Krt.
				Art.-Nr./€				
FS-Standflügel-Garnitur (außen blind/innen Griff)	45-65	9/42		<b>11665215</b>			1	4
			UG	11665221			1	4

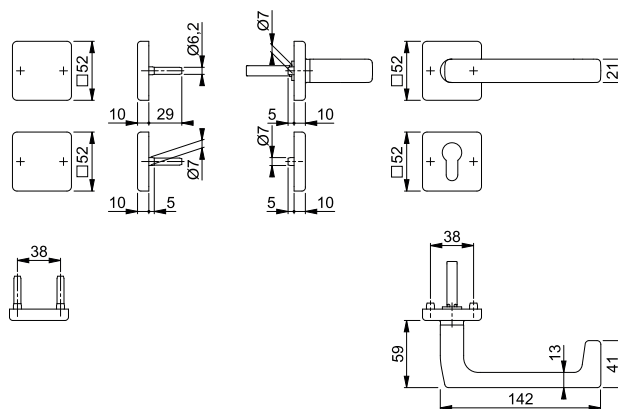

## ■ Dallas - FS-E1644/202KH

duraplus®



HOPPE-Edelstahl-Feuerschutz-Kurzschild-Türgriff-Garnitur für Innentüren:

- geprüft nach **DIN 18273** und **DIN EN 1906: 47-D1150A** und **PVCERTPlus** (1.000.000 Prüfzyklen), Objekt-Garnitur
- Lagerung: Türgriffe fest/drehbar, Rückholfedern, HOPPE-Steckgriff-Verbindung mit Kugel-Arretierung **Sertos®**, wartungsfreie Gleitlager
- Verbindung: HOPPE-Profilvollstift
- Unterkonstruktion: Stahl, Stütznocken
- Befestigung: verdeckt, durchgehend, Gewindeschrauben M5



Beschreibung			Lochung/Abstand	F69			P.E.	Krt.	
				Art.-Nr./€					
FS-Türgriff-Garnitur (Griff/Griff)	40-65	9		72	<b>10722621</b>			1	10
FS-Antipanik-Türgriff-Garnitur (Griff/Griff)	40-65	9		72	10722630			1	10

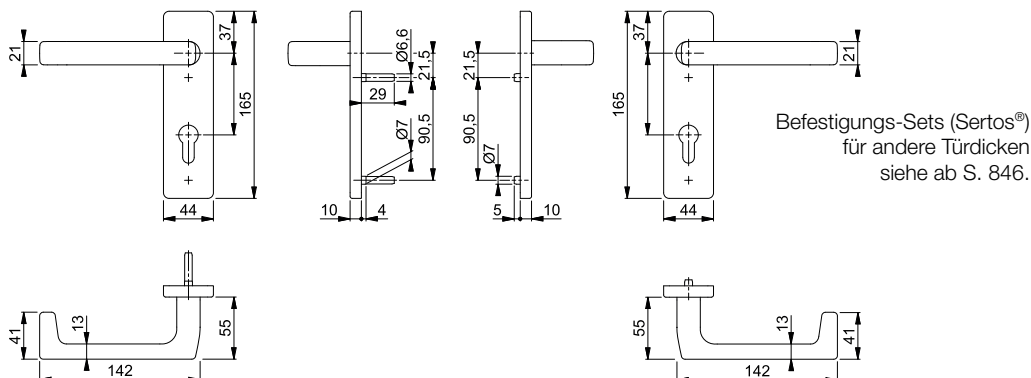

Sertos®



Sertos®

### Dallas - FS-E43L/202KH/1644

duraplus®

HOPPE-Edelstahl-Feuerschutz-Kurzschild-Wechsel-Garnitur für Wohnungsabschluss-Türen:

- geprüft nach **DIN 18273**, mitgeprüft in Notausgangs-Verschlüssen nach **DIN EN 179**, und **DIN EN 1906: 47-D1150A** und **PIVCERTPlus** (1.000.000 Prüfzyklen), Objekt-Garnitur
- Lagerung: außen Knopf fest; innen Türgriff fest/drehbar, Rückholfeder, HOPPE-Steckgriff-Verbindung mit Kugel-Arretierung **Sertos®**, wartungsfreies Gleitlager
- Verbindung: HOPPE-FDW-Profilvollstift
- Unterkonstruktion: Stahl, Stütznocken
- Befestigung: verdeckt, durchgehend, Gewindeschrauben M5



3

Beschreibung	40-65	9	Lochung/ Abstand	F69				P.E.	Krt.
				Art.-Nr./€					
FS-Wechsel-Garnitur (Knopf/Griff)				72	<b>10722584</b> <b>142,35</b>			1	4

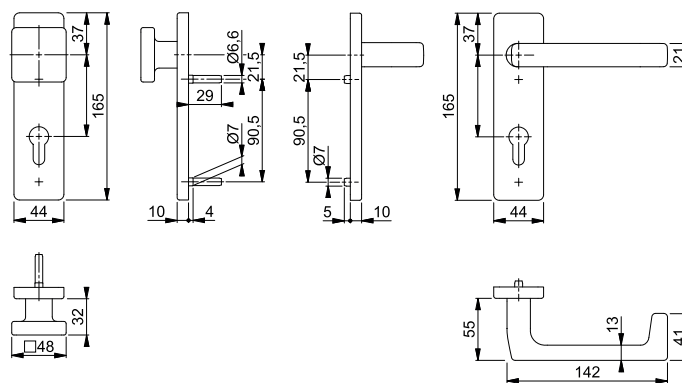

Befestigungs-Sets (Sertos®) für andere Türdicken siehe ab S. 846.



Sertos®

### Hamburg - FS-1700/42H/42HS

duraplus®

HOPPE-Aluminium-Feuerschutz-Rosetten-Türgriff-Garnitur mit Schlüsselrosetten für Innentüren:

- geprüft nach **DIN 18273** und **DIN EN 1906: 47-D1150A** und **PIVCERTPlus** (1.000.000 Prüfzyklen), Objekt-Garnitur
- Lagerung: Türgriffe fest/drehbar, Rückholfedern, HOPPE-Steckgriff-Verbindung mit Kugel-Arretierung **Sertos®**, wartungsfreie Gleitlager
- Verbindung: HOPPE-Profilvollstift
- Unterkonstruktion: Stahl, Stütznocken
- Befestigung: verdeckt, durchgehend, Gewindeschrauben M4
- Besonderheit: Türgriffe mit Stahlkernen



Beschreibung	45-65	9	Lochung	F1	F4	F9	F31-1	P.E.	Krt.
				Art.-Nr./€	Art.-Nr./€	Art.-Nr./€	Art.-Nr./€		
FS-Türgriff-Garnitur (Griff/Griff)				11837974 <b>73,12</b>	11837986 <b>80,43</b>	11838000 <b>80,43</b>	11838012 <b>91,40</b>	1	10
Beschreibung			Lochung	F9714M				P.E.	Krt.
FS-Türgriff-Garnitur (Griff/Griff)	45-65	9		<b>11838024</b> <b>80,43</b>				1	10

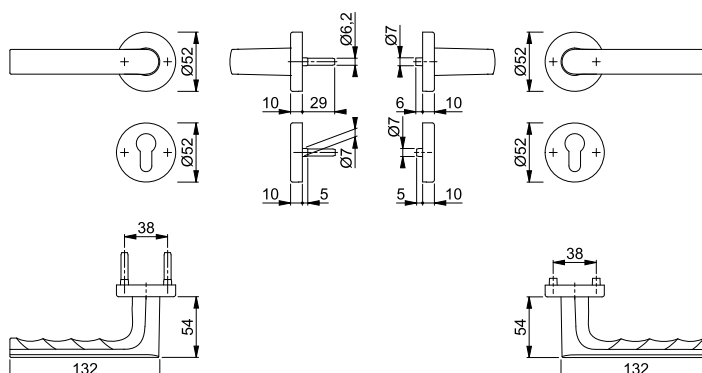

Befestigungs-Sets (Sertos®) für andere Türdicken siehe ab S. 846.

# Feuerschutz-(Antipanik)-Innentür-Garnituren

## Hamburg - FS-58/42H/42HS/1700

duraplus®



Sertos®

HOPPE-Aluminium-Feuerschutz-Rosetten-Wechsel-Garnitur mit Schlüsselrosetten für Wohnungsabschluss-Türen:

- geprüft nach **DIN 18273** und **DIN EN 1906: 47-D1150A** und PIVCERT**Plus** (1.000.000 Prüfzyklen), Objekt-Garnitur
- Lagerung: außen Knopf fest; innen Türgriff fest/drehbar, Rückholfeder, HOPPE-Steckgriff-Verbindung mit Kugel-Arretierung **Sertos®**, wartungsfreies Gleitlager
- Verbindung: HOPPE-FDW-Profilvollstift
- Unterkonstruktion: Stahl, Stütznocken
- Befestigung: verdeckt, durchgehend, Gewindeschrauben M4
- Besonderheit: Türgriff mit Stahlkern



Beschreibung	F1	F4	F9	F31-1	P.E.	Krt.			
							Art.-Nr./€	Art.-Nr./€	Art.-Nr./€
FS-Wechsel-Garnitur (Knopf/Griff)	45-65	9	Lochung	F1	F4	F9	F31-1	P.E.	Krt.
				11838036	11838048	11838055	11838061	1	4
				<b>86,52</b>	<b>95,17</b>	<b>95,17</b>	<b>108,15</b>		
Beschreibung	F9714M							P.E.	Krt.
FS-Wechsel-Garnitur (Knopf/Griff)	45-65	9	Lochung	<b>11838073</b>				1	4
				<b>95,17</b>					

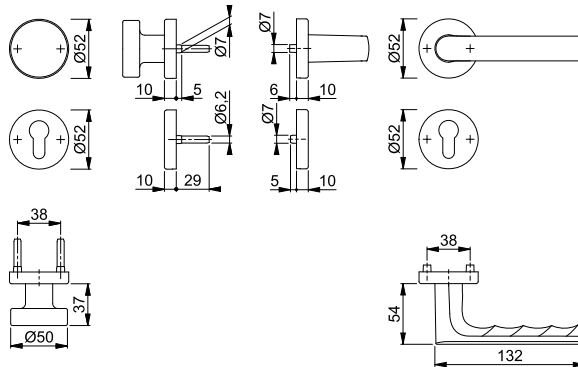

Befestigungs-Sets (Sertos®) für andere Türdicken siehe ab S. 846.

## Hamburg - FS-1700/353KH

duraplus®



Sertos®

HOPPE-Aluminium-Feuerschutz-Kurzschild-Türgriff-Garnitur für Innentüren:

- geprüft nach **DIN 18273** und **DIN EN 1906: 47-D1150A** und PIVCERT**Plus** (1.000.000 Prüfzyklen), Objekt-Garnitur
- Lagerung: Türgriffe fest/drehbar, Rückholfedern, HOPPE-Steckgriff-Verbindung mit Kugel-Arretierung **Sertos®**, wartungsfreie Gleitlager
- Verbindung: HOPPE-Profilvollstift
- Unterkonstruktion: Stahl, Stütznocken
- Befestigung: verdeckt, durchgehend, Gewindeschrauben M5
- Besonderheit: Türgriffe mit Stahlkernen



Beschreibung	F1	F4	F9	F31-1	P.E.	Krt.			
							Art.-Nr./€	Art.-Nr./€	Art.-Nr./€
FS-Türgriff-Garnitur (Griff/Griff)	45-65	9	Lochung/Abstand	F1	F4	F9	F31-1	P.E.	Krt.
			72	11838085	11838097	11838103	11838115	1	10
				<b>76,51</b>	<b>84,16</b>	<b>84,16</b>	<b>95,63</b>		
Beschreibung	F9714M							P.E.	Krt.
FS-Türgriff-Garnitur (Griff/Griff)	45-65	9	Lochung/Abstand	<b>11838127</b>				1	10
			72	<b>84,16</b>					

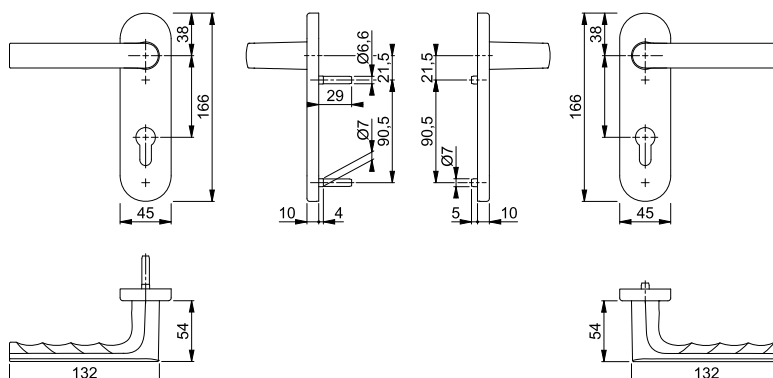

Befestigungs-Sets (Sertos®) für andere Türdicken siehe ab S. 846.



Sertos®

### Hamburg - FS-58/353KH/1700

duraplus®

HOPPE-Aluminium-Feuerschutz-Kurzschild-Wechsel-Garnitur für Wohnungsabschluss-Türen:

- geprüft nach **DIN 18273** und **DIN EN 1906: 47-D1150A** und **PIVCERTPlus** (1.000.000 Prüfzyklen), Objekt-Garnitur
- Lagerung: außen Knopf fest; innen Türgriff fest/drehbar, Rückholfeder, HOPPE-Steckgriff-Verbindung mit Kugel-Arretierung **Sertos®**, wartungsfreies Gleitlager
- Verbindung: HOPPE-FDW-Profilvollstift
- Unterkonstruktion: Stahl, Stütznocken
- Befestigung: verdeckt, durchgehend, Gewindeschrauben M5
- Besonderheit: Türgriff mit Stahlkern



3

Beschreibung	45-65	9	Lochung/ Abstand	72	F1	F4	F9	F31-1	P.E.	Krt.
					Art.-Nr./€	Art.-Nr./€	Art.-Nr./€	Art.-Nr./€		
FS-Wechsel-Garnitur (Knopf/Griff)					11838139 <b>89,91</b>	11838152 <b>98,90</b>	11838206 <b>98,90</b>	11838218 <b>112,38</b>	1	4
Beschreibung					F9714M				P.E.	Krt.
FS-Wechsel-Garnitur (Knopf/Griff)	45-65	9	Lochung/ Abstand	72	<b>11838225</b> <b>98,90</b>				1	4

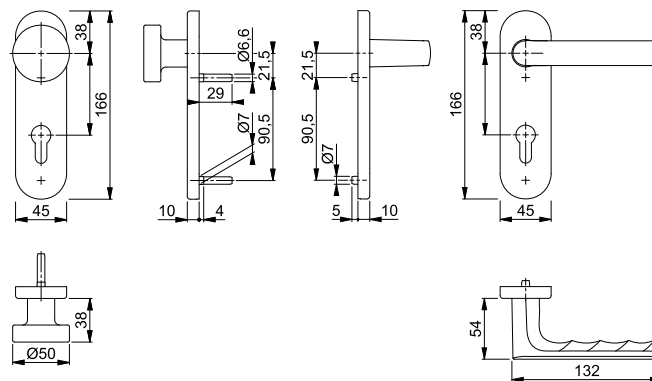

Befestigungs-Sets (Sertos®) für andere Türdicken siehe ab S. 846.



### Liverpool - FS-E1313G/42H/42HS

duraplus®

HOPPE-Edelstahl-Feuerschutz-Standflügel-Rosetten-Türgriff-Garnitur mit Montagemodul und Schlüsselrosetten für Innentüren:

- geprüft nach **DIN 18273** und mitgeprüft in Notausgangs-Verschlüssen nach **DIN EN 179**
- Lagerung: gekröpfter Türgriff lose, wartungsfreies Gleitlager
- Verbindung: HOPPE-Vollstift mit epha-Einfräsung, vormontiert in der Unterkonstruktion
- Unterkonstruktion: Stahl, Stütznocken
- Befestigung: verdeckt, durchgehend, Gewindeschrauben M4



Beschreibung	50-75	9/50	Lochung	UG	F69	P.E.	Krt.
					Art.-Nr./€		
FS-Standflügel-Garnitur (außen blind/innen Griff)					<b>11921122</b> <b>132,28</b>	1	4

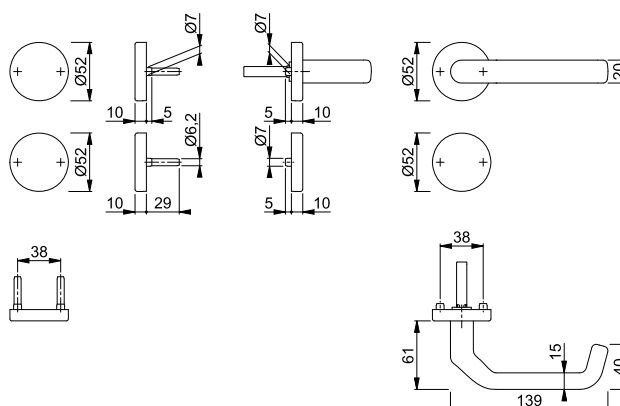

# Feuerschutz-(Antipanik)-Innentür-Garnituren

## ■ Marseille - FS-1138/42H/42HS

duraplus®



HOPPE-Aluminium-Feuerschutz-Rosetten-Türgriff-Garnitur mit Schlüsselrosetten für Innentüren:

- geprüft nach **DIN 18273** und **DIN EN 1906: 47-D1150A** und PIVCERTPlus (1.000.000 Prüfzyklen), Objekt-Garnitur
- Lagerung: Türgriffe fest/drehbar, Rückholfedern, HOPPE-Steckgriff-Verbindung mit Kugel-Arretierung **Sertos®**, wartungsfreie Gleitlager
- Verbindung: HOPPE-Profilvollstift
- Unterkonstruktion: Stahl, Stütznocken
- Befestigung: verdeckt, durchgehend, Gewindeschrauben M4
- Besonderheit: Türgriffe mit Stahlkernen



Sertos®

Beschreibung			Lochung	F1			P.E.	Krt.
				Art.-Nr./€				
FS-Türgriff-Garnitur (Griff/Griff)				<b>10726438</b> <b>73,12</b>			1	10
FS-Antipanik-Türgriff-Garnitur (Griff/Griff)				10726454 <b>86,13</b>			1	4

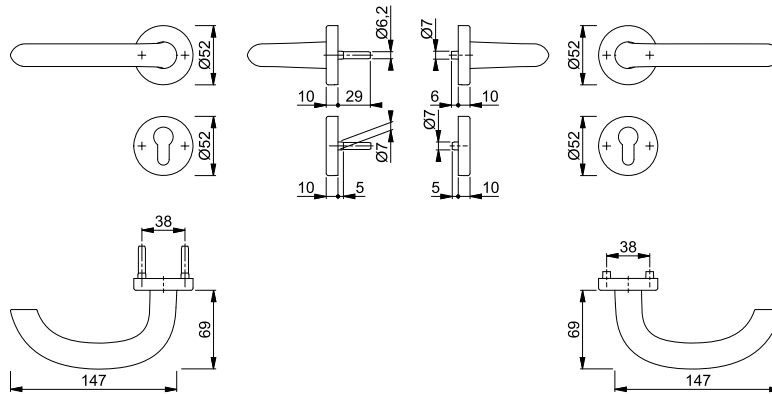

## ■ Marseille - FS-58/42H/42HS/1138

duraplus®

HOPPE-Aluminium-Feuerschutz-Rosetten-Wechsel-Garnitur mit Schlüsselrosetten für Wohnungsabschluss-Türen:

- geprüft nach **DIN 18273**, mitgeprüft in Notausgangs-Verschlüssen nach **DIN EN 179**, und **DIN EN 1906: 47-D1150A** und PIVCERTPlus (1.000.000 Prüfzyklen), Objekt-Garnitur
- Lagerung: außen Knopf fest; innen Türgriff fest/drehbar, Rückholfeder, HOPPE-Steckgriff-Verbindung mit Kugel-Arretierung **Sertos®**, wartungsfreies Gleitlager
- Verbindung: HOPPE-FDW-Profilvollstift
- Unterkonstruktion: Stahl, Stütznocken
- Befestigung: verdeckt, durchgehend, Gewindeschrauben M4
- Besonderheit: Türgriff mit Stahlkern



Sertos®

Beschreibung			Lochung	F1			P.E.	Krt.
				Art.-Nr./€				
FS-Wechsel-Garnitur (Knopf/Griff)				<b>10726737</b> <b>86,52</b>			1	4

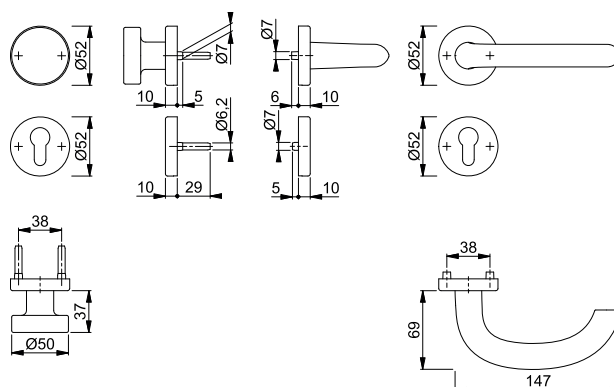



Sertos®

### Marseille - FS-1138/353KH

duraplus®

HOPPE-Aluminium-Feuerschutz-Kurzschild-Türgriff-Garnitur für Innentüren:

- geprüft nach **DIN 18273** und **DIN EN 1906: 47-D1150A** und **PIVCERTPlus** (1.000.000 Prüfzyklen), Objekt-Garnitur
- Lagerung: Türgriffe fest/drehbar, Rückholfedern, HOPPE-Steckgriff-Verbindung mit Kugel-Arretierung **Sertos®**, wartungsfreie Gleitlager
- Verbindung: HOPPE-Profilvollstift
- Unterkonstruktion: Stahl, Stütznocken
- Befestigung: verdeckt, durchgehend, Gewindeschrauben M5
- Besonderheit: Türgriffe mit Stahlkernen



3

Beschreibung			Lochung/ Abstand	F1				P.E.	Krt.
				Art.-Nr./€					
FS-Türgriff-Garnitur (Griff/Griff)	40-55	9		72	<b>10725638</b> <b>76,51</b>			1	10
FS-Antipanik-Türgriff-Garnitur (Griff/Griff)		35-55	9		72	10725806 <b>89,51</b>		1	4

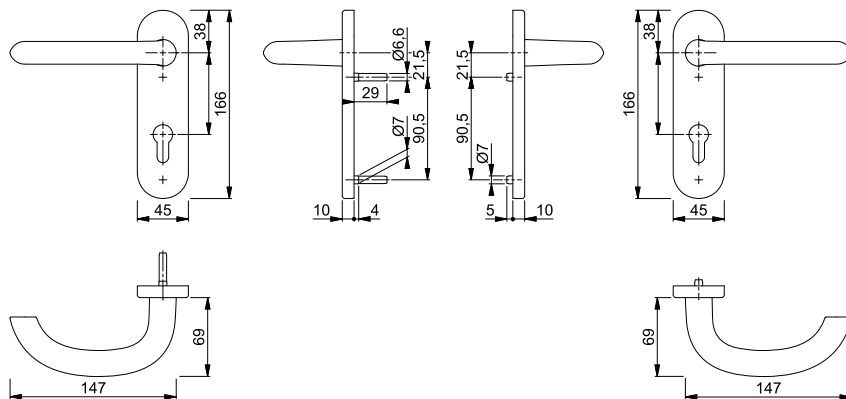

Sertos®

### Marseille - FS-58/353KH/1138

duraplus®

HOPPE-Aluminium-Feuerschutz-Kurzschild-Wechsel-Garnitur für Wohnungsabschluss-Türen:

- geprüft nach **DIN 18273**, mitgeprüft in Notausgangs-Verschlässen nach **DIN EN 179**, und **DIN EN 1906: 47-D1150A** und **PIVCERTPlus** (1.000.000 Prüfzyklen), Objekt-Garnitur
- Lagerung: außen Knopf fest; innen Türgriff fest/drehbar, Rückholfeder, HOPPE-Steckgriff-Verbindung mit Kugel-Arretierung **Sertos®**, wartungsfreies Gleitlager
- Verbindung: HOPPE-FDW-Profilvollstift
- Unterkonstruktion: Stahl, Stütznocken
- Befestigung: verdeckt, durchgehend, Gewindeschrauben M5
- Besonderheit: Türgriff mit Stahlkern



Beschreibung			Lochung/ Abstand	F1				P.E.	Krt.
				Art.-Nr./€					
FS-Wechsel-Garnitur (Knopf/Griff)		40-50	9		72	<b>10726075</b> <b>89,91</b>		1	4

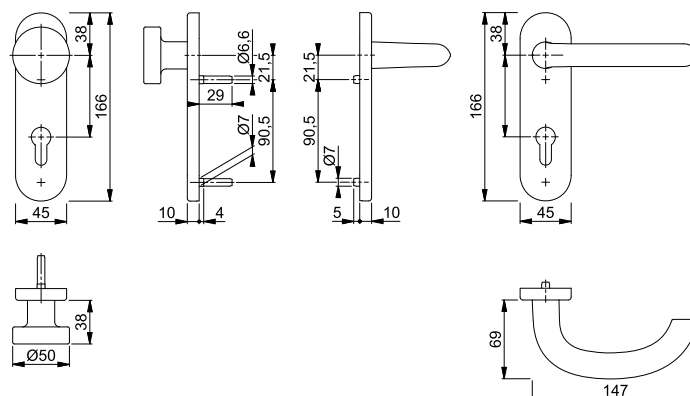



# Feuerschutz-(Antipanik)-Innentür-Garnituren

## ■ Marseille - FS-E1138/42H/42HS

duraplus®



Sertos®

HOPPE-Edelstahl-Feuerschutz-Rosetten-Türgriff-Garnitur mit Schlüsselrosetten für Innentüren:

- geprüft nach **DIN 18273** und **DIN EN 1906: 47-D1150A** und PIVCERTPlus (1.000.000 Prüfzyklen), Objekt-Garnitur
- Lagerung: Türgriffe fest/drehbar, Rückholfedern, HOPPE-Steckgriff-Verbindung mit Kugel-Arretierung **Sertos®**, wartungsfreie Gleitlager
- Verbindung: HOPPE-Profilvollstift
- Unterkonstruktion: Stahl, Stütznocken
- Befestigung: verdeckt, durchgehend, Gewindeschrauben M4



Beschreibung			Lochung	F69	F69-S			P.E.	Krt.
				Art.-Nr./€	Art.-Nr./€				
FS-Türgriff-Garnitur (Griff/Griff)	40-65	9		<b>10722031</b> <b>77,07</b>	10722040 <b>98,23</b>			1	10
FS-Antipanik-Türgriff-Garnitur (Griff/Griff)		40-65	9	10722058 <b>89,82</b>	10722066 <b>110,98</b>			1	4

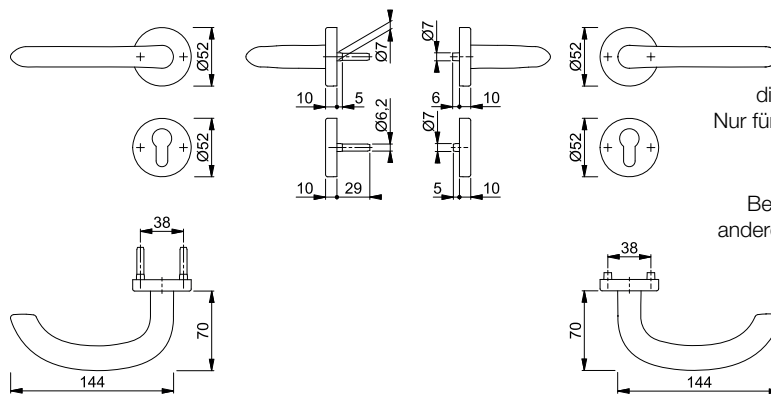

Der Buchstabe **S** in der Farbnummer steht für SecuSan®, die antimikrobielle Oberfläche. Nur für den Innenbereich geeignet.

**SecuSan®**

Befestigungs-Sets (Sertos®) für andere Türdicken siehe ab S. 846.

## ■ Marseille - FS-E58/42H/42HS/1138

duraplus®



Sertos®

HOPPE-Edelstahl-Feuerschutz-Rosetten-Wechsel-Garnitur mit Schlüsselrosetten für Wohnungsabschluss-Türen:

- geprüft nach **DIN 18273**, mitgeprüft in Notausgangs-Verschlüssen nach **DIN EN 179**, und **DIN EN 1906: 47-D1150A** und PIVCERTPlus (1.000.000 Prüfzyklen), Objekt-Garnitur
- Lagerung: außen Knopf fest; innen Türgriff fest/drehbar, Rückholfeder, HOPPE-Steckgriff-Verbindung mit Kugel-Arretierung **Sertos®**, wartungsfreies Gleitlager
- Verbindung: HOPPE-FDW-Profilvollstift
- Unterkonstruktion: Stahl, Stütznocken
- Befestigung: verdeckt, durchgehend, Gewindeschrauben M4



Beschreibung			Lochung	F69	F69-S			P.E.	Krt.
				Art.-Nr./€	Art.-Nr./€				
FS-Wechsel-Garnitur (Knopf/Griff)	40-65	9		<b>10722349</b> <b>93,88</b>	10722357 <b>115,04</b>			1	4

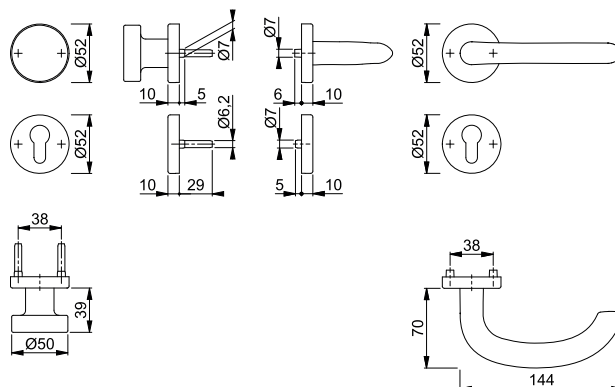

Der Buchstabe **S** in der Farbnummer steht für SecuSan®, die antimikrobielle Oberfläche. Nur für den Innenbereich geeignet.

**SecuSan®**

Befestigungs-Sets (Sertos®) für andere Türdicken siehe ab S. 846.





### Marseille - FS-E1138/42H/42HS

duraplus®

HOPPE-Edelstahl-Feuerschutz-Standflügel-Rosetten-Türgriff-Garnitur mit Montagemodul und Schlüsselrosetten für Innentüren:

- geprüft nach **DIN 18273** und mitgeprüft in Notausgangs-Verschlässen nach **DIN EN 179**
- Lagerung: Türgriff lose, wartungsfreies Gleitlager
- Verbindung: HOPPE-Vollstift mit efha-Einfräsung, vormontiert in der Unterkonstruktion
- Unterkonstruktion: Stahl, Stütznocken
- Befestigung: verdeckt, durchgehend, Gewindeschrauben M4



3

Beschreibung	45-65	9/42	Lochung	F69	F69-S	P.E.	Krt.
				Art.-Nr./€	Art.-Nr./€		
FS-Standflügel-Garnitur (außen blind/innen Griff)	11665257	11665282	UG	<b>122,69</b>	<b>143,84</b>	1	4
			UG	<b>112,61</b>	<b>133,77</b>	1	4
	11920683		UG	<b>112,61</b>		1	4

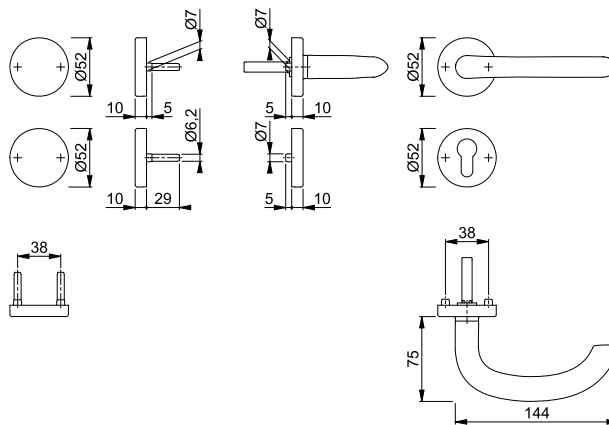

Der Buchstabe **S** in der Farbnummer steht für SecuSan®, die antimikrobielle Oberfläche. Nur für den Innenbereich geeignet.

**SecuSan®**



Sertos®

### Marseille - FS-E1138/353KH

duraplus®

HOPPE-Edelstahl-Feuerschutz-Kurzschild-Türgriff-Garnitur für Innentüren:

- geprüft nach **DIN 18273** und **DIN EN 1906: 47-D1150A** und **PIVCERTPlus** (1.000.000 Prüzyklen), Objekt-Garnitur
- Lagerung: Türgriffe fest/drehbar, Rückholfedern, HOPPE-Steckgriff-Verbindung mit Kugel-Arretierung **Sertos®**, wartungsfreie Gleitlager
- Verbindung: HOPPE-Profilvollstift
- Unterkonstruktion: Stahl, Stütznocken
- Befestigung: verdeckt, durchgehend, Gewindeschrauben M5



Beschreibung	40-65	9	Lochung/Abstand	F69	F69-S	P.E.	Krt.
				Art.-Nr./€	Art.-Nr./€		
FS-Türgriff-Garnitur (Griff/Griff)			72	<b>10722736</b>	10722744	1	10
				<b>91,60</b>	<b>112,76</b>		
FS-Antipanik-Türgriff-Garnitur (Griff/Griff)			72	10722752	10722761	1	4
				<b>104,35</b>	<b>125,51</b>		

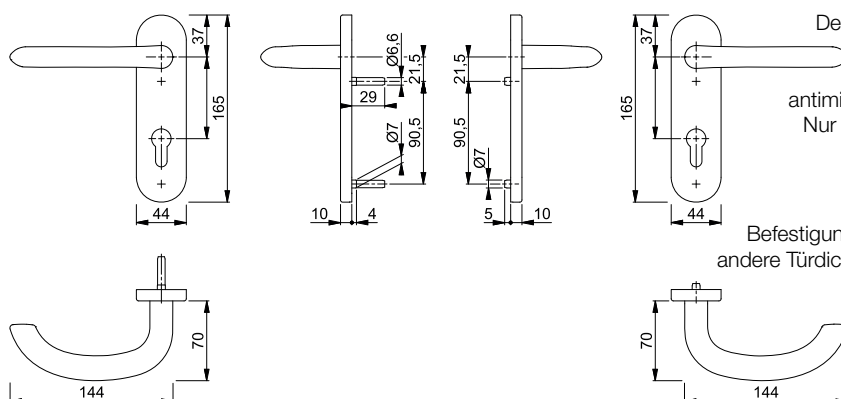

Der Buchstabe **S** in der Farbnummer steht für SecuSan®, die antimikrobielle Oberfläche. Nur für den Innenbereich geeignet.

**SecuSan®**

Befestigungs-Sets (Sertos®) für andere Türdicken siehe ab S. 846.

# Feuerschutz-(Antipanik)-Innentür-Garnituren



Sertos®

## ■ Marseille - FS-E58/353KH/1138

duraplus®

HOPPE-Edelstahl-Feuerschutz-Kurzschild-Wechsel-Garnitur für Wohnungsabschluss-Türen:

- geprüft nach **DIN 18273**, mitgeprüft in Notausgangs-Verschlüssen nach **DIN EN 179**, und **DIN EN 1906: 47-D1150A** und PIVCERTPlus (1.000.000 Prüfzyklen), Objekt-Garnitur
- Lagerung: außen Knopf fest; innen Türgriff fest/drehbar, Rückholfeder, HOPPE-Steckgriff-Verbindung mit Kugel-Arretierung **Sertos®**, wartungsfreies Gleitlager
- Verbindung: HOPPE-FDW-Profilvollstift
- Unterkonstruktion: Stahl, Stütznocken
- Befestigung: verdeckt, durchgehend, Gewindeschrauben M5



Beschreibung			Lochung/ Abstand	F69	F69-S			P.E.	Krt.	
				Art.-Nr./€	Art.-Nr./€					
FS-Wechsel-Garnitur (Knopf/Griff)		40-65	9	72	<b>10722787</b> <b>108,41</b>	10722795 <b>129,57</b>			1	4

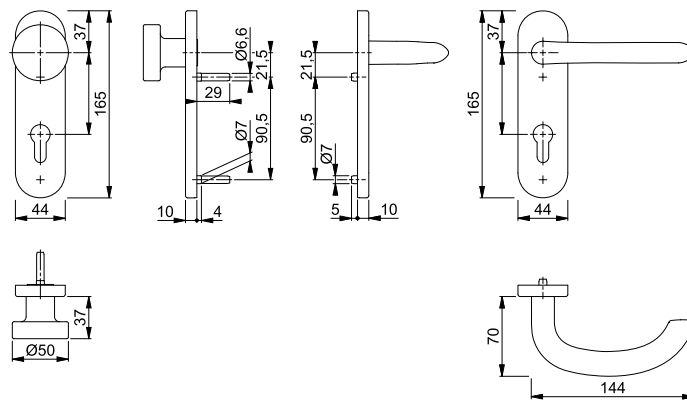

Der Buchstabe **S** in der Farbnummer steht für SecuSan®, die antimikrobielle Oberfläche. Nur für den Innenbereich geeignet.

SecuSan®

Befestigungs-Sets (Sertos®) für andere Türdicken siehe ab S. 846.



## ■ Marseille - FS-E1138/353KH

duraplus®

HOPPE-Edelstahl-Feuerschutz-Standflügel-Kurzschild-Türgriff-Garnitur mit Montagemodul für Innentüren:

- geprüft nach **DIN 18273** und mitgeprüft in Notausgangs-Verschlüssen nach **DIN EN 179**
- Lagerung: Türgriff lose, wartungsfreies Gleitlager
- Verbindung: HOPPE-Vollstift mit epha-Einfräsung, vormontiert in der Unterkonstruktion
- Unterkonstruktion: Stahl, Stütznocken
- Befestigung: verdeckt, durchgehend, Gewindeschrauben M4



Beschreibung			Lochung/ Abstand	F69	F69-S			P.E.	Krt.	
				Art.-Nr./€	Art.-Nr./€					
FS-Standflügel-Garnitur (außen blind/innen Griff)		40-65	9/42	72	<b>11665300</b> <b>137,21</b>	11665336 <b>158,37</b>			1	4
		45-65	9/42	UG	11665312 <b>127,14</b>	11665348 <b>148,30</b>			1	4

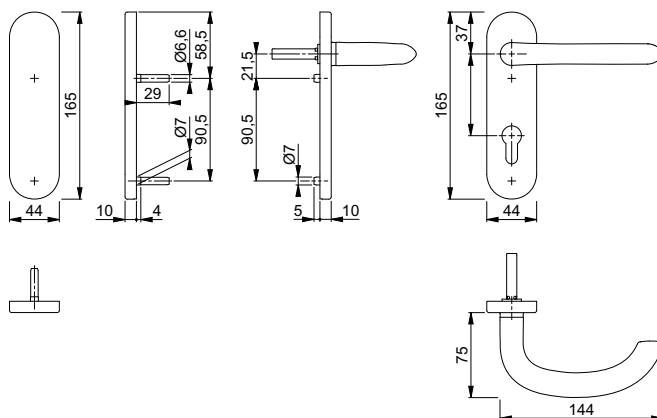

Der Buchstabe **S** in der Farbnummer steht für SecuSan®, die antimikrobielle Oberfläche. Nur für den Innenbereich geeignet.

SecuSan®



Sertos®





■ **Marseille - FS-E1138/353H**

duraplus®

HOPPE-Edelstahl-Feuerschutz-Langschild-Türgriff-Garnitur für Innentüren:

- geprüft nach **DIN 18273** und **DIN EN 1906: 47-D1150A** und **PIVCERTPlus** (1.000.000 Prüfzyklen), Objekt-Garnitur
- Lagerung: Türgriffe fest/drehbar, Rückhofedern, HOPPE-Steckgriff-Verbindung mit Kugel-Arretierung **Sertos®**, wartungsfreie Gleitlager
- Verbindung: HOPPE-Profilvollstift
- Unterkonstruktion: Stahl, Stütznocken
- Befestigung: verdeckt, durchgehend, Gewindeschrauben M5



Beschreibung			Lochung/ Abstand	F69	F69-S			P.E.	Krt.
				Art.-Nr./€	Art.-Nr./€				
FS-Türgriff-Garnitur (Griff/Griff)	40-65	9	 72	<b>11536415</b> <b>124,21</b>	11536548 <b>145,37</b>			1	5
FS-Antipanik-Türgriff-Garnitur (Griff/Griff) 	40-65	9	 72	11536421 <b>136,96</b>	11536555 <b>158,12</b>			1	5

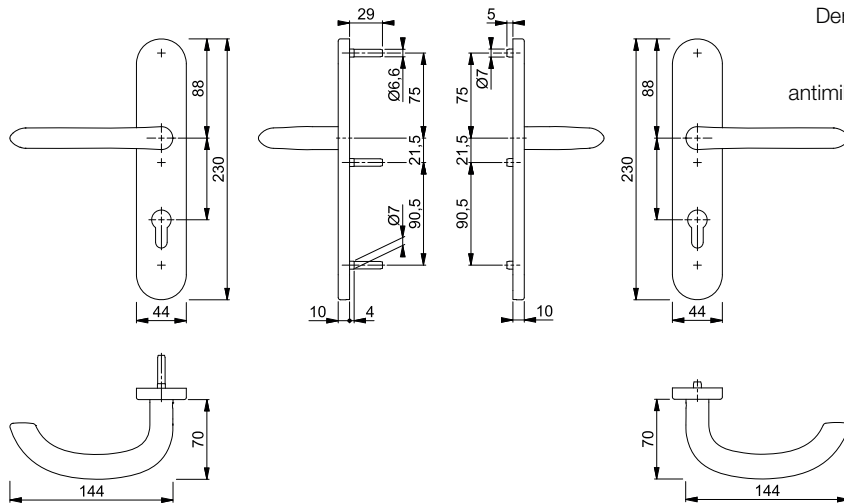

Der Buchstabe **S** in der Farbnummer steht für SecuSan®, die antimikrobielle Oberfläche. Nur für den Innenbereich geeignet.

SecuSan®

## ■ Marseille - FS-E58/353H/1138

duraplus®







HOPPE-Edelstahl-Feuerschutz-Langschild-Wechsel-Garnitur für Wohnungsabschluss-Türen:

- geprüft nach **DIN 18273**, mitgeprüft in Notausgangs-Verschlässen nach **DIN EN 179**, und **DIN EN 1906: 47-D1150A** und PIVCERT**Plus** (1.000.000 Prüfzyklen), Objekt-Garnitur
- Lagerung: außen Knopf fest; innen Türgriff fest/drehbar, Rückholfeder, HOPPE-Steckgriff-Verbindung mit Kugel-Arretierung **Sertos®**, wartungsfreies Gleitlager
- Verbindung: HOPPE-FDW-Profilvollstift
- Unterkonstruktion: Stahl, Stütznocken
- Befestigung: verdeckt, durchgehend, Gewindeschrauben M5



Sertos®

Beschreibung			Lochung/ Abstand	F69	F69-S			P.E.	Krt.
				Art.-Nr./€	Art.-Nr./€				
FS-Wechsel-Garnitur (Knopf/Griff) 	40-65	9	 72	<b>11536457</b> <b>141,02</b>	11536585 <b>162,18</b>			1	4

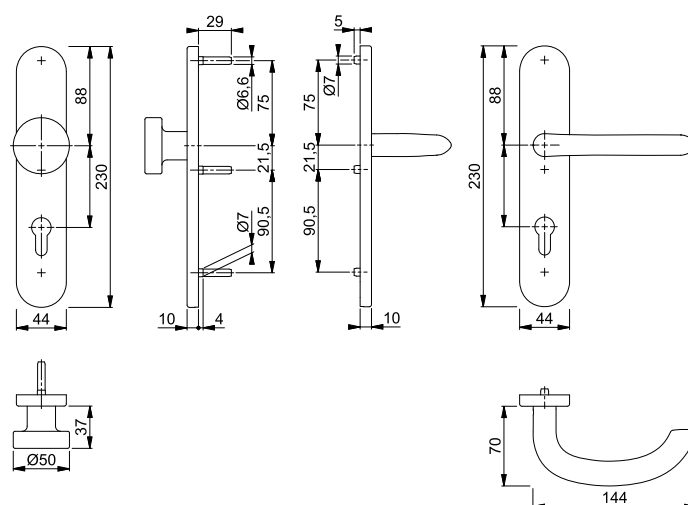

Der Buchstabe **S** in der Farbnummer steht für SecuSan®, die antimikrobielle Oberfläche. Nur für den Innenbereich geeignet.

SecuSan®



### ■ Marseille - FS-E1138/353H





duraplus®

HOPPE-Edelstahl-Feuerschutz-Standflügel-Langschild-Türgriff-Garnitur mit Montagemodul für Innentüren:

- geprüft nach **DIN 18273** und mitgeprüft in Notausgangs-Verschlüssen nach **DIN EN 179**
- Lagerung: Türgriff lose, wartungsfreies Gleitlager
- Verbindung: HOPPE-Vollstift mit efha-Einfräsung, vormontiert in der Unterkonstruktion
- Unterkonstruktion: Stahl, Stütznocken
- Befestigung: verdeckt, durchgehend, Gewindeschrauben M4



3

Beschreibung			Lochung/ Abstand	F69	F69-S	P.E.	Krt.
				Art.-Nr./€	Art.-Nr./€		
FS-Standflügel-Garnitur (außen blind/innen Griff)			72	<b>11665355</b> <b>169,82</b>	11665385 <b>190,98</b>	1	4
			UG	11665373 <b>159,75</b>	11665397 <b>180,91</b>	1	4

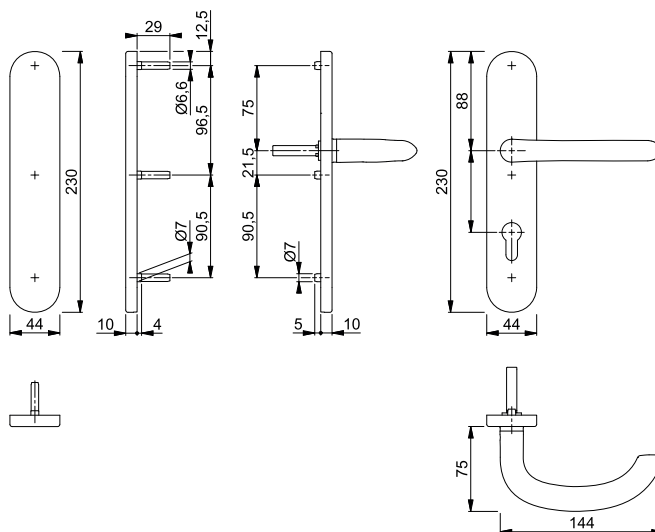

Der Buchstabe **S** in der Farbnummer steht für SecuSan®, die antimikrobielle Oberfläche. Nur für den Innenbereich geeignet.

**SecuSan®**

Neu







### ■ Paris - FS-138/42H

duraplus®

HOPPE-Aluminium-Feuerschutz-Standflügel-Rosetten-Türgriff-Garnitur mit Montagemodul, ohne Schlüsselrosetten für Innentüren:

- geprüft nach **DIN 18273** und mitgeprüft in Notausgangs-Verschlüssen nach **DIN EN 179**
- Lagerung: Türgriff lose, wartungsfreies Gleitlager
- Verbindung: HOPPE-Vollstift mit efha-Einfräsung, vormontiert in der Unterkonstruktion
- Unterkonstruktion: Stahl, Stütznocken
- Befestigung: verdeckt, durchgehend, Gewindeschrauben M4



Beschreibung			F1	P.E.	Krt.
FS-Standflügel-Garnitur (außen blind/innen Griff) ohne Schlüsselrosette			<b>12124886</b> <b>116,48</b>	1	4

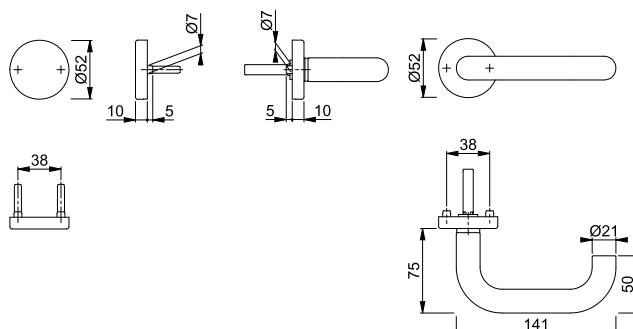

# Feuerschutz-(Antipanik)-Innentür-Garnituren



Sertos®

## Paris - FS-138/42H/42HS

duraplus®

HOPPE-Aluminium-Feuerschutz-Rosetten-Türgriff-Garnitur mit Schlüsselrosetten für Innentüren:

- geprüft nach **DIN 18273** und **DIN EN 1906: 47-D1150A** und PIVCERT**Plus** (1.000.000 Prüfzyklen), Objekt-Garnitur
- Lagerung: Türgriffe fest/drehbar, Rückholfedern, HOPPE-Steckgriff-Verbindung mit Kugel-Arretierung **Sertos®**, wartungsfreie Gleitlager
- Verbindung: HOPPE-Profilvollstift
- Unterkonstruktion: Stahl, Stütznocken
- Befestigung: verdeckt, durchgehend, Gewindeschrauben M4
- Besonderheit: Türgriffe mit Stahlkernen



Beschreibung			Lochung	F1		F1-2-S		P.E.	Krt.
				Art.-Nr./€	Art.-Nr./€	Art.-Nr./€	Art.-Nr./€		
FS-Türgriff-Garnitur (Griff/Griff)		45-65	9	<b>10726471</b> <b>86,13</b>	10726489 <b>107,28</b>			1	10
FS-Antipanik-Türgriff-Garnitur (Griff/Griff)		40-65	9	10726497 <b>99,13</b>	10726500 <b>120,29</b>			1	4

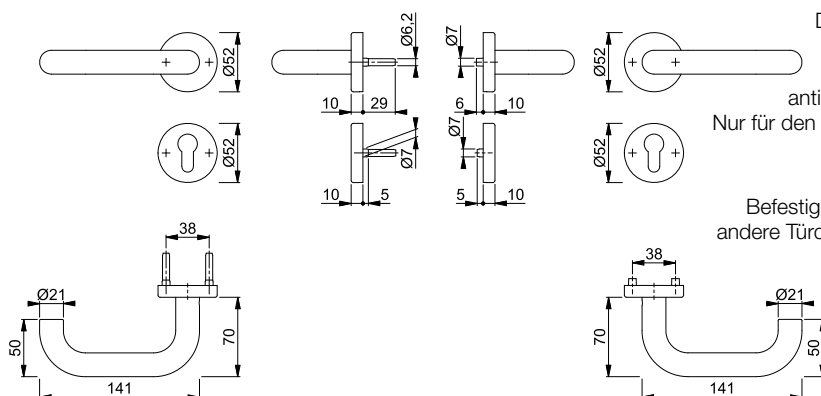

Der Buchstabe **S** in der Farbnummer steht für SecuSan®, die antimikrobielle Oberfläche. Nur für den Innenbereich geeignet.

**SecuSan®**

Befestigungs-Sets (Sertos®) für andere Türdicken siehe ab S. 846.



Sertos®

## Paris - FS-58/42H/42HS/138

duraplus®

HOPPE-Aluminium-Feuerschutz-Rosetten-Wechsel-Garnitur mit Schlüsselrosetten für Wohnungsabschluss-Türen:

- geprüft nach **DIN 18273**, mitgeprüft in Notausgangs-Verschlüssen nach **DIN EN 179**, und **DIN EN 1906: 47-D1150A** und PIVCERT**Plus** (1.000.000 Prüfzyklen), Objekt-Garnitur
- Lagerung: außen Knopf fest; innen Türgriff fest/drehbar, Rückholfeder, HOPPE-Steckgriff-Verbindung mit Kugel-Arretierung **Sertos®**, wartungsfreies Gleitlager
- Verbindung: HOPPE-FDW-Profilvollstift
- Unterkonstruktion: Stahl, Stütznocken
- Befestigung: verdeckt, durchgehend, Gewindeschrauben M4
- Besonderheit: Türgriff mit Stahlkern



Beschreibung			Lochung	F1		F1-2-S		P.E.	Krt.
				Art.-Nr./€	Art.-Nr./€	Art.-Nr./€	Art.-Nr./€		
FS-Wechsel-Garnitur (Knopf/Griff)		45-65	9	<b>10726711</b> <b>99,53</b>	10726729 <b>120,68</b>			1	4

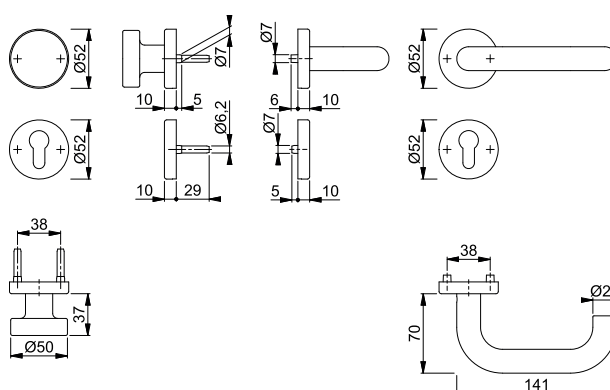

Der Buchstabe **S** in der Farbnummer steht für SecuSan®, die antimikrobielle Oberfläche. Nur für den Innenbereich geeignet.

**SecuSan®**

Befestigungs-Sets (Sertos®) für andere Türdicken siehe ab S. 846.



**Paris - FS-138/42H/42HS**

duraplus®

HOPPE-Aluminium-Feuerschutz-Standflügel-Rosetten-Türgriff-Garnitur mit Montagemodul und Schlüsselrosetten für Innentüren:

- geprüft nach **DIN 18273** und mitgeprüft in Notausgangs-Verschlüssen nach **DIN EN 179**
- Lagerung: Türgriff lose, wartungsfreies Gleitlager
- Verbindung: HOPPE-Vollstift mit efha-Einfräsung, vormontiert in der Unterkonstruktion
- Unterkonstruktion: Stahl, Stütznocken
- Befestigung: verdeckt, durchgehend, Gewindeschrauben M4



3

Beschreibung	45-65	9/42	Lochung	F1	F1-2-S	P.E.	Krt.
				Art.-Nr./€	Art.-Nr./€		
FS-Standflügel-Garnitur (außen blind/innen Griff)				<b>11663194</b>	11663212		1
				<b>131,35</b>	<b>152,50</b>		
			UG	11663200	11663224		1
				<b>121,28</b>	<b>142,43</b>		4

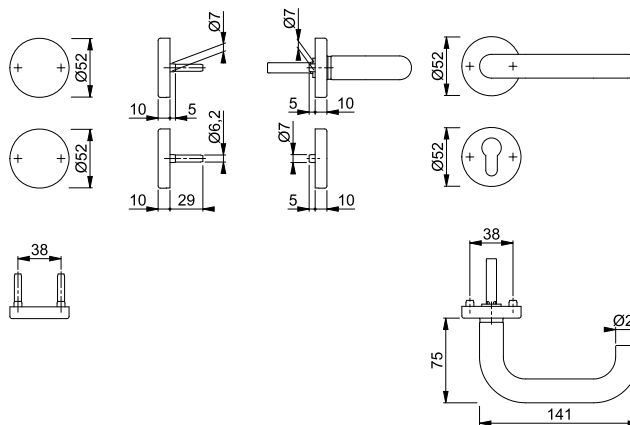

Der Buchstabe **S** in der Farbnummer steht für SecuSan®, die antimikrobielle Oberfläche. Nur für den Innenbereich geeignet.

**SecuSan®**



**Sertos®**

**Paris - FS-138/353KH**

duraplus®

HOPPE-Aluminium-Feuerschutz-Kurzschild-Türgriff-Garnitur für Innentüren:

- geprüft nach **DIN 18273** und **DIN EN 1906: 47-D1150A** und **PIVCERTPlus** (1.000.000 Prüfzyklen), Objekt-Garnitur
- Lagerung: Türgriffe fest/drehbar, Rückholfedern, HOPPE-Steckgriff-Verbindung mit Kugel-Arretierung **Sertos®**, wartungsfreie Gleitlager
- Verbindung: HOPPE-Profilvollstift
- Unterkonstruktion: Stahl, Stütznocken
- Befestigung: verdeckt, durchgehend, Gewindeschrauben M5
- Besonderheit: Türgriffe mit Stahlkernen



Beschreibung	45-65	9	Lochung/Abstand	F1	F1-2-S	P.E.	Krt.
				Art.-Nr./€	Art.-Nr./€		
FS-Türgriff-Garnitur (Griff/Griff)				<b>10725654</b>	10725662		1
				<b>89,51</b>	<b>110,67</b>		
FS-Antipanik-Türgriff-Garnitur (Griff/Griff)				10725785	10725793		4
				<b>102,52</b>	<b>123,67</b>		

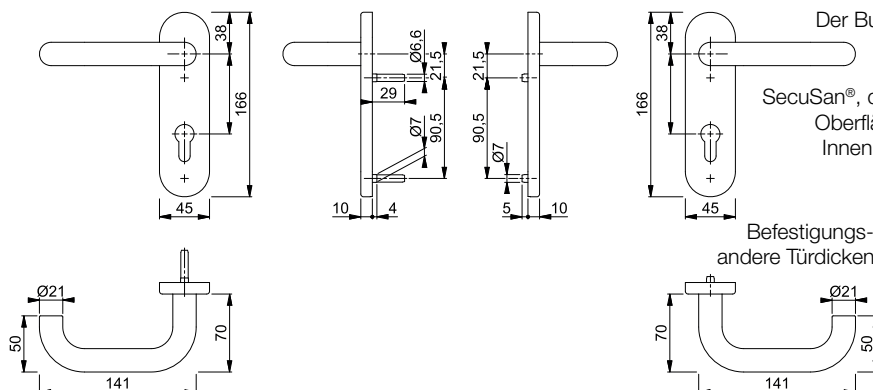

Der Buchstabe **S** in der Farbnummer steht für SecuSan®, die antimikrobielle Oberfläche. Nur für den Innenbereich geeignet.

**SecuSan®**

Befestigungs-Sets (Sertos®) für andere Türdicken siehe ab S. 846.

# Feuerschutz-(Antipanik)-Innentür-Garnituren



Sertos®

## Paris - FS-58/353KH/138

duraplus®

HOPPE-Aluminium-Feuerschutz-Kurzschild-Wechsel-Garnitur für Wohnungsabschluss-Türen:

- geprüft nach **DIN 18273**, mitgeprüft in Notausgangs-Verschlüssen nach **DIN EN 179**, und **DIN EN 1906: 47-D1150A** und PIVCERT**Plus** (1.000.000 Prüfzyklen), Objekt-Garnitur
- Lagerung: außen Knopf fest; innen Türgriff fest/drehbar, Rückholfeder, HOPPE-Steckgriff-Verbindung mit Kugel-Arretierung **Sertos®**, wartungsfreies Gleitlager
- Verbindung: HOPPE-FDW-Profilvollstift
- Unterkonstruktion: Stahl, Stütznocken
- Befestigung: verdeckt, durchgehend, Gewindeschrauben M5
- Besonderheit: Türgriff mit Stahlkern



Beschreibung			Lochung/ Abstand	F1	F1-2-S			P.E.	Krt.
				Art.-Nr./€	Art.-Nr./€				
FS-Wechsel-Garnitur (Knopf/Griff)	45-65	9	72	<b>10726112</b> <b>102,91</b>	10726121 <b>124,07</b>			1	4

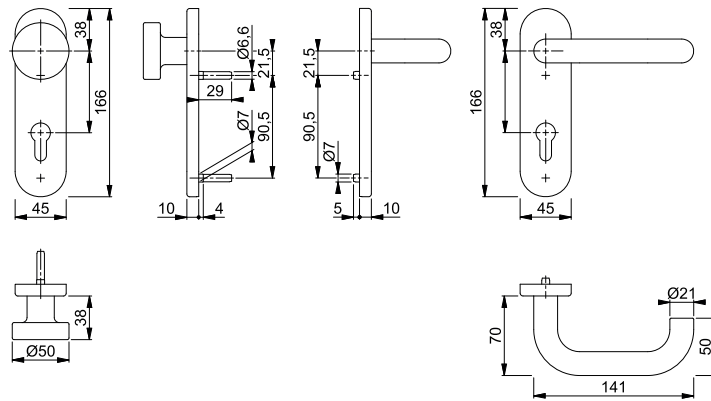

Der Buchstabe **S** in der Farbnummer steht für SecuSan®, die antimikrobielle Oberfläche. Nur für den Innenbereich geeignet.

SecuSan®

Befestigungs-Sets (Sertos®) für andere Türdicken siehe ab S. 846.



## Paris - FS-138/353KH

duraplus®

HOPPE-Aluminium-Feuerschutz-Standflügel-Kurzschild-Türgriff-Garnitur mit Montagemodul für Innentüren:

- geprüft nach **DIN 18273** und mitgeprüft in Notausgangs-Verschlüssen nach **DIN EN 179**
- Lagerung: Türgriff lose, wartungsfreies Gleitlager
- Verbindung: HOPPE-Vollstift mit epha-Einfräsung, vormontiert in der Unterkonstruktion
- Unterkonstruktion: Stahl, Stütznocken
- Befestigung: verdeckt, durchgehend, Gewindeschrauben M4



Beschreibung			Lochung/ Abstand	F1	F1-2-S			P.E.	Krt.
				Art.-Nr./€	Art.-Nr./€				
FS-Standflügel-Garnitur (außen  blind/innen Griff)	40-65	9/42	72	<b>11663649</b> <b>134,73</b>	11663650 <b>155,89</b>			1	4
	45-65	9/42	UG	11663662 <b>124,66</b>	11663686 <b>145,82</b>			1	4

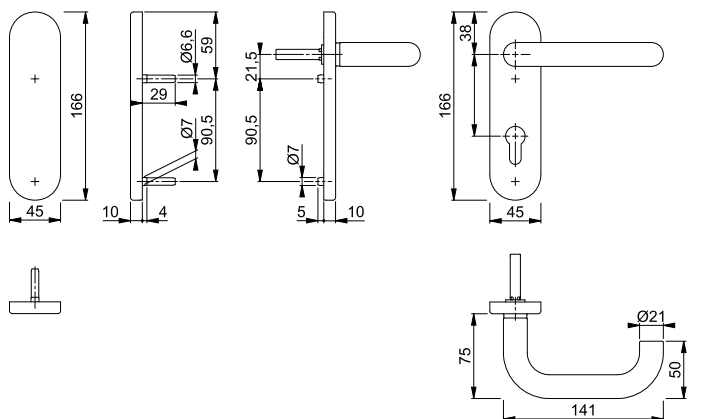

Der Buchstabe **S** in der Farbnummer steht für SecuSan®, die antimikrobielle Oberfläche. Nur für den Innenbereich geeignet.

SecuSan®





**Paris - FS-E138/42H**

duraplus®

HOPPE-Edelstahl-Feuerschutz-Rosetten-Türgriff-Halbgarntur mit Montagemodul, ohne Schlüsselrosette, für Innentüren:

- geprüft nach **DIN 18273** und mitgeprüft in Notausgangs-Verschlässen nach **DIN EN 179**
- Lagerung: Türgriff lose, Rückholfeder rechts/links verwendbar, wartungsfreies Gleitlager
- Verbindung: HOPPE-Vollstift mit efha-Einfräsung, vormontiert in der Unterkonstruktion
- Unterkonstruktion: Stahl/Kunststoff, Stütznocken
- Befestigung: verdeckt, durchgehend, für Gewindeschrauben M4



3

Beschreibung			F69					P.E.	Krt.
				Art.-Nr./€					
FS-Türgriff-Halbgarntur (innen)			9/52	<b>11911585</b> <b>62,92</b>				1	10

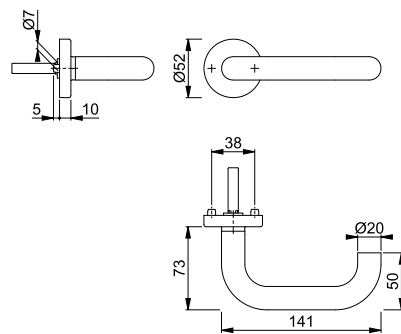

Neu



**Paris - FS-E138/42H**

duraplus®

HOPPE-Edelstahl-Feuerschutz-Standflügel-Rosetten-Türgriff-Garnitur mit Montagemodul, ohne Schlüsselrosetten für Innentüren:

- geprüft nach **DIN 18273** und mitgeprüft in Notausgangs-Verschlässen nach **DIN EN 179**
- Lagerung: Türgriff lose, wartungsfreies Gleitlager
- Verbindung: HOPPE-Vollstift mit efha-Einfräsung, vormontiert in der Unterkonstruktion
- Unterkonstruktion: Stahl, Stütznocken
- Befestigung: verdeckt, durchgehend, Gewindeschrauben M4



Beschreibung			F69					P.E.	Krt.
				Art.-Nr./€					
FS-Standflügel-Garnitur (außen blind/innen Griff) ohne Schlüsselrosette			45-65 9/42	<b>12124904</b> <b>102,35</b>				1	4

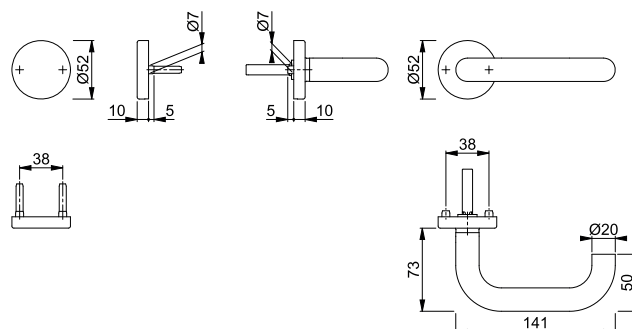

# Feuerschutz-(Antipanik)-Innentür-Garnituren

## ■ Paris - FS-E138/42H/42HS

duraplus®



Sertos®

HOPPE-Edelstahl-Feuerschutz-Rosetten-Türgriff-Garnitur mit Schlüsselrosetten für Innentüren:

- geprüft nach **DIN 18273** und **DIN EN 1906: 47-D1150A** und **PIVCERTPlus** (1.000.000 Prüfzyklen), Objekt-Garnitur
- Lagerung: Türgriffe fest/drehbar, Rückholfedern, HOPPE-Steckgriff-Verbindung mit Kugel-Arretierung **Sertos®**, wartungsfreie Gleitlager
- Verbindung: HOPPE-Profilvollstift
- Unterkonstruktion: Stahl, Stütznocken
- Befestigung: verdeckt, durchgehend, Gewindeschrauben M4



Beschreibung	40-65	9	Lochung	F69	F69-S			P.E.	Krt.
				Art.-Nr./€	Art.-Nr./€				
FS-Türgriff-Garnitur (Griff/Griff)				<b>10722074</b> <b>73,29</b>	10722082 <b>94,45</b>			1	10
FS-Antipanik-Türgriff-Garnitur (Griff/Griff)				10722091 <b>86,04</b>	10722103 <b>107,20</b>			1	4

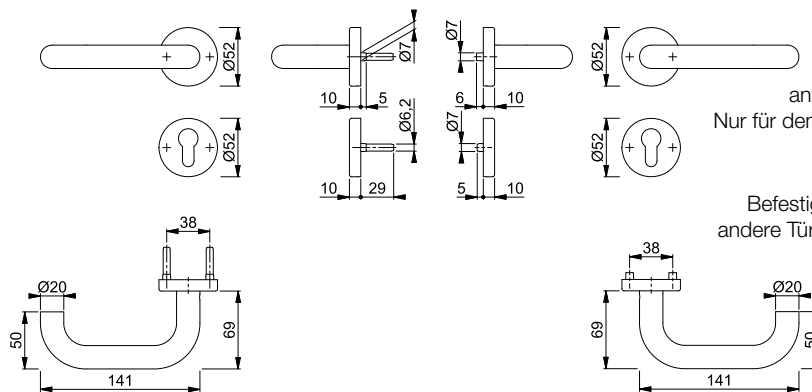

Der Buchstabe **S** in der Farbnummer steht für SecuSan®, die antimikrobielle Oberfläche. Nur für den Innenbereich geeignet.

SecuSan®

Befestigungs-Sets (Sertos®) für andere Türdicken siehe ab S. 846.



Sertos®

## ■ Paris - FS-E58/42H/42HS/138

duraplus®

HOPPE-Edelstahl-Feuerschutz-Rosetten-Wechsel-Garnitur mit Schlüsselrosetten für Wohnungsabschluss-Türen:

- geprüft nach **DIN 18273**, mitgeprüft in Notausgangs-Verschlüssen nach **DIN EN 179**, und **DIN EN 1906: 47-D1150A** und **PIVCERTPlus** (1.000.000 Prüfzyklen), Objekt-Garnitur
- Lagerung: außen Knopf fest; innen Türgriff fest/drehbar, Rückholfeder, HOPPE-Steckgriff-Verbindung mit Kugel-Arretierung **Sertos®**, wartungsfreies Gleitlager
- Verbindung: HOPPE-FDW-Profilvollstift
- Unterkonstruktion: Stahl, Stütznocken
- Befestigung: verdeckt, durchgehend, Gewindeschrauben M4



Beschreibung	40-65	9	Lochung	F69	F69-S			P.E.	Krt.
				Art.-Nr./€	Art.-Nr./€				
FS-Wechsel-Garnitur (Knopf/Griff)				<b>10722365</b> <b>90,10</b>	10722373 <b>111,26</b>			1	4

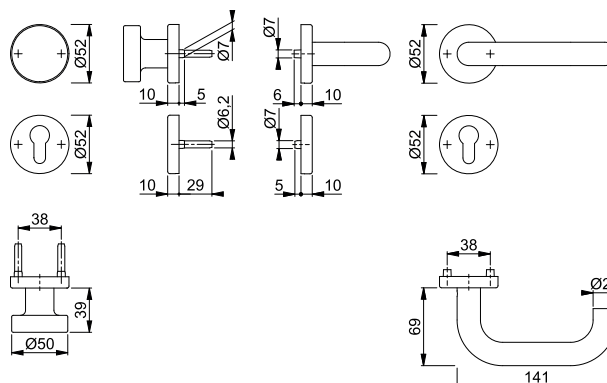

Der Buchstabe **S** in der Farbnummer steht für SecuSan®, die antimikrobielle Oberfläche. Nur für den Innenbereich geeignet.

SecuSan®

Befestigungs-Sets (Sertos®) für andere Türdicken siehe ab S. 846.



**Paris - FS-E138/42H/42HS**

duraplus®

HOPPE-Edelstahl-Feuerschutz-Standflügel-Rosetten-Türgriff-Garnitur mit Montagemodul und Schlüsselrosetten für Innentüren:

- geprüft nach **DIN 18273** und mitgeprüft in Notausgangs-Verschlüssen nach **DIN EN 179**
- Lagerung: Türgriff lose, wartungsfreies Gleitlager
- Verbindung: HOPPE-Vollstift mit efha-Einfräsung, vormontiert in der Unterkonstruktion
- Unterkonstruktion: Stahl, Stütznocken
- Befestigung: verdeckt, durchgehend, Gewindeschrauben M4



3

Beschreibung	45-65	9/42	Lochung	F69	F69-S	P.E.	Krt.
				Art.-Nr./€	Art.-Nr./€		
FS-Standflügel-Garnitur (außen blind/innen Griff)	45-65	9/42	UG	<b>11665439</b> <b>118,91</b>	11665452 <b>140,06</b>	1	4
			UG	11665440 <b>108,83</b>	11665464 <b>129,99</b>	1	4
	50-75	9/50	UG	11920695 <b>108,83</b>		1	4

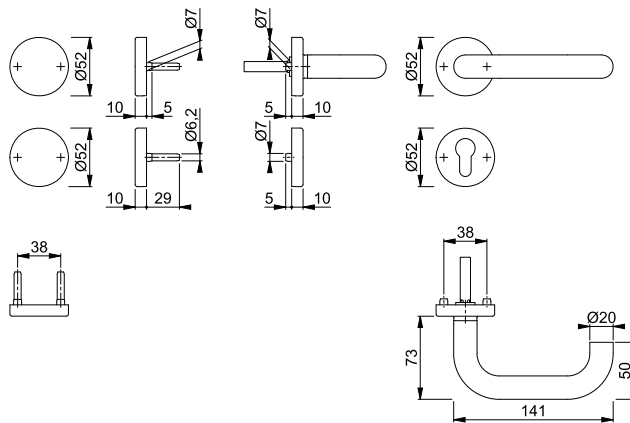

Der Buchstabe **S** in der Farbnummer steht für SecuSan®, die antimikrobielle Oberfläche. Nur für den Innenbereich geeignet.

**SecuSan®**



Sertos®

**Paris - FS-E138/353KH**

duraplus®

HOPPE-Edelstahl-Feuerschutz-Kurzschild-Türgriff-Garnitur für Innentüren:

- geprüft nach **DIN 18273** und **DIN EN 1906: 47-D1150A** und **PIVCERTPlus** (1.000.000 Prüfcyklen), Objekt-Garnitur
- Lagerung: Türgriffe fest/drehbar, Rückholfedern, HOPPE-Steckgriff-Verbindung mit Kugel-Arretierung **Sertos®**, wartungsfreie Gleitlager
- Verbindung: HOPPE-Profilvollstift
- Unterkonstruktion: Stahl, Stütznocken
- Befestigung: verdeckt, durchgehend, Gewindeschrauben M5



Beschreibung	40-65	9	Lochung/Abstand	F69	F69-S	P.E.	Krt.
				Art.-Nr./€	Art.-Nr./€		
FS-Türgriff-Garnitur (Griff/Griff)	40-65	9	72	<b>10722808</b> <b>87,82</b>	10722816 <b>108,98</b>	1	10
FS-Antipanik-Türgriff-Garnitur (Griff/Griff)	40-65	9	72	10722824 <b>100,57</b>	10722832 <b>121,73</b>	1	4

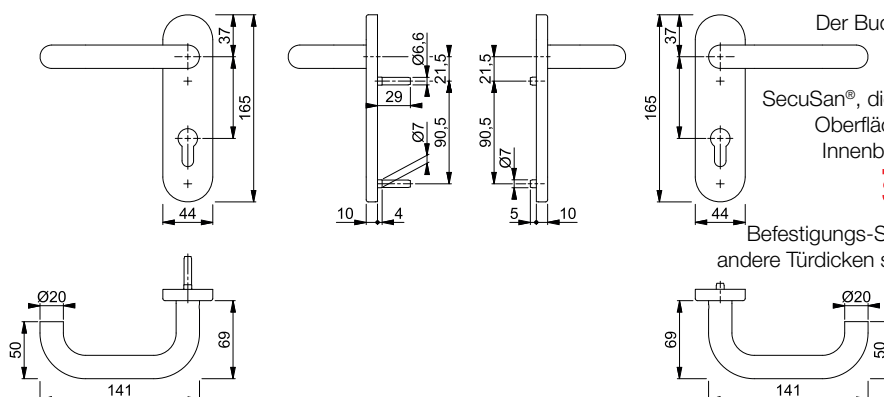

Der Buchstabe **S** in der Farbnummer steht für SecuSan®, die antimikrobielle Oberfläche. Nur für den Innenbereich geeignet.

**SecuSan®**

Befestigungs-Sets (Sertos®) für andere Türdicken siehe ab S. 846.

# Feuerschutz-(Antipanik)-Innentür-Garnituren



Sertos®

## Paris - FS-E58/353KH/138

duraplus®

HOPPE-Edelstahl-Feuerschutz-Kurzschild-Wechsel-Garnitur für Wohnungsabschluss-Türen:

- geprüft nach **DIN 18273**, mitgeprüft in Notausgangs-Verschlüssen nach **DIN EN 179**, und **DIN EN 1906: 47-D1150A** und PIVCERT**Plus** (1.000.000 Prüfzyklen), Objekt-Garnitur
- Lagerung: außen Knopf fest; innen Türgriff fest/drehbar, Rückholfeder, HOPPE-Steckgriff-Verbindung mit Kugel-Arretierung **Sertos®**, wartungsfreies Gleitlager
- Verbindung: HOPPE-FDW-Profilvollstift
- Unterkonstruktion: Stahl, Stütznocken
- Befestigung: verdeckt, durchgehend, Gewindeschrauben M5



Beschreibung			Lochung/ Abstand	F69	F69-S			P.E.	Krt.
				Art.-Nr./€	Art.-Nr./€				
FS-Wechsel-Garnitur (Knopf/Griff)	40-65	9	72	<b>10722841</b> <b>104,63</b>	10722859 <b>125,79</b>			1	4

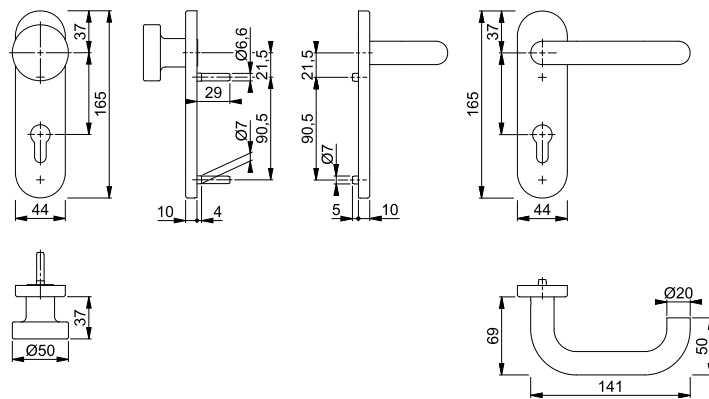

Der Buchstabe **S** in der Farbnummer steht für SecuSan®, die antimikrobielle Oberfläche. Nur für den Innenbereich geeignet.

SecuSan®

Befestigungs-Sets (Sertos®) für andere Türdicken siehe ab S. 846.



## Paris - FS-E138/353KH

duraplus®

HOPPE-Edelstahl-Feuerschutz-Standflügel-Kurzschild-Türgriff-Garnitur mit Montagemodul für Innentüren:

- geprüft nach **DIN 18273** und mitgeprüft in Notausgangs-Verschlüssen nach **DIN EN 179**
- Lagerung: Türgriff lose, wartungsfreies Gleitlager
- Verbindung: HOPPE-Vollstift mit epha-Einfräsung, vormontiert in der Unterkonstruktion
- Unterkonstruktion: Stahl, Stütznocken
- Befestigung: verdeckt, durchgehend, Gewindeschrauben M4



Beschreibung			Lochung/ Abstand	F69	F69-S			P.E.	Krt.
				Art.-Nr./€	Art.-Nr./€				
FS-Standflügel-Garnitur (außen blind/innen Griff)	40-65	9/42	72	<b>11665476</b> <b>133,43</b>	11665495 <b>154,59</b>			1	4
	45-65	9/42	UG	11665488 <b>123,36</b>	11665506 <b>144,52</b>			1	4

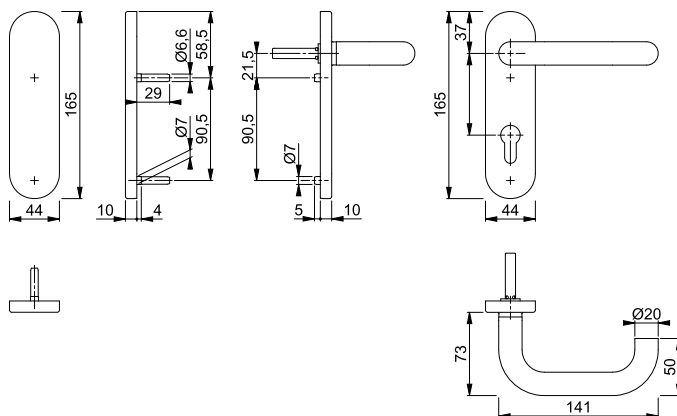

Der Buchstabe **S** in der Farbnummer steht für SecuSan®, die antimikrobielle Oberfläche. Nur für den Innenbereich geeignet.

SecuSan®



Sertos®

■ **Paris - FS-E138/353H**





duraplus®

HOPPE-Edelstahl-Feuerschutz-Langschild-Türgriff-Garnitur für Innentüren:

- geprüft nach **DIN 18273** und **DIN EN 1906: 47-D1150A** und **PIVCERTPlus** (1.000.000 Prüfzyklen), Objekt-Garnitur
- Lagerung: Türgriffe fest/drehbar, Rückholfedern, HOPPE-Steckgriff-Verbindung mit Kugel-Arretierung **Sertos®**, wartungsfreie Gleitlager
- Verbindung: HOPPE-Profilvollstift
- Unterkonstruktion: Stahl, Stütznocken
- Befestigung: verdeckt, durchgehend, Gewindeschrauben M5



3

Beschreibung			Lochung/ Abstand	F69	F69-S			P.E.	Krt.
				Art.-Nr./€	Art.-Nr./€				
FS-Türgriff-Garnitur (Griff/Griff)	40-65	9	 72	<b>11536780</b> <b>120,43</b>	11536901 <b>141,59</b>			1	5
FS-Antipanik-Türgriff-Garnitur (Griff/Griff)	 40-65	9	 72	11536792 <b>133,18</b>	11536925 <b>154,34</b>			1	5

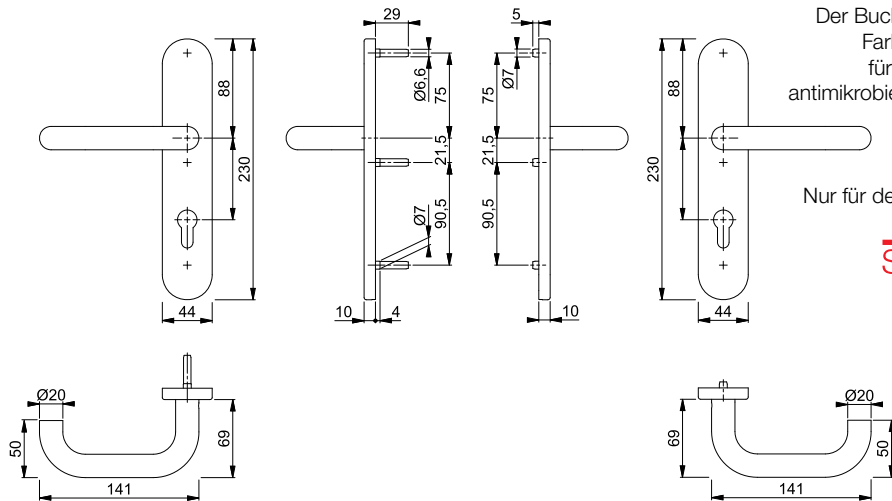

## Paris - FS-E58/353H/138

duraplus®







HOPPE-Edelstahl-Feuerschutz-Langschild-Wechsel-Garnitur für Wohnungsabschluss-Türen:

- geprüft nach **DIN 18273**, mitgeprüft in Notausgangs-Verschlüssen nach **DIN EN 179**, und **DIN EN 1906: 47-D1150A** und PIVCERT**Plus** (1.000.000 Prüfzyklen), Objekt-Garnitur
- Lagerung: außen Knopf fest; innen Türgriff fest/drehbar, Rückholfeder, HOPPE-Steckgriff-Verbindung mit Kugel-Arretierung **Sertos®**, wartungsfreies Gleitlager
- Verbindung: HOPPE-FDW-Profilvollstift
- Unterkonstruktion: Stahl, Stütznocken
- Befestigung: verdeckt, durchgehend, Gewindeschrauben M5



Sertos®

Beschreibung			Lochung/ Abstand	F69	F69-S			P.E.	Krt.
				Art.-Nr./€	Art.-Nr./€				
FS-Wechsel-Garnitur (Knopf/Griff) 	40-65	9	 72	<b>11536809</b> <b>137,24</b>	11536949 <b>158,40</b>			1	4

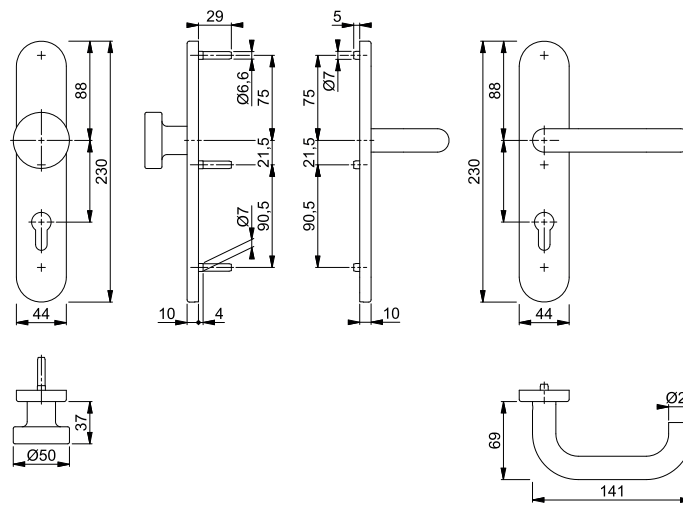

Der Buchstabe **S** in der Farbnummer steht für SecuSan®, die antimikrobielle Oberfläche. Nur für den Innenbereich geeignet.

SecuSan®



**Paris - FS-E138/353H**

duraplus®

HOPPE-Edelstahl-Feuerschutz-Standflügel-Langschild-Türgriff-Garnitur mit Montagemodul für Innentüren:

- geprüft nach **DIN 18273** und mitgeprüft in Notausgangs-Verschlüssen nach **DIN EN 179**
- Lagerung: Türgriff lose, wartungsfreies Gleitlager
- Verbindung: HOPPE-Vollstift mit efha-Einfräsung, vormontiert in der Unterkonstruktion
- Unterkonstruktion: Stahl, Stütznocken
- Befestigung: verdeckt, durchgehend, Gewindeschrauben M4



3

Beschreibung	40-65	9/42	Lochung/ Abstand	F69	F69-S	P.E.	Krt.
				Art.-Nr./€	Art.-Nr./€		
FS-Standflügel-Garnitur (außen blind/innen Griff)	45-65	9/42	UG	<b>11665525</b> <b>166,04</b>	11665543 <b>187,20</b>	1	4
				11665531 <b>155,97</b>	11665555 <b>177,13</b>		

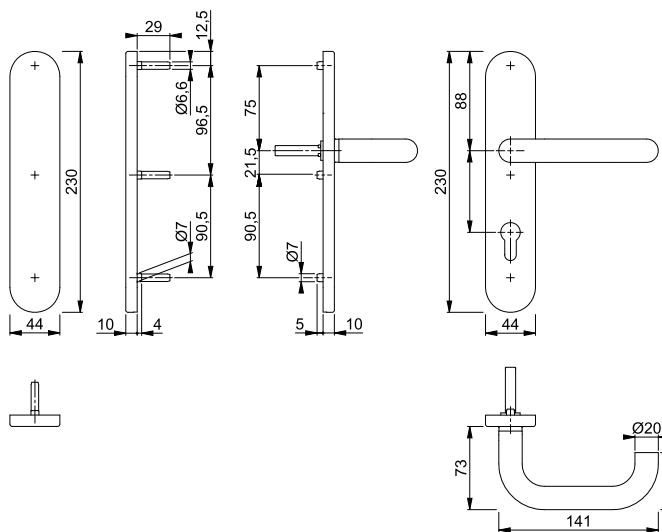

Der Buchstabe **S** in der Farbnummer steht für SecuSan®, die antimikrobielle Oberfläche. Nur für den Innenbereich geeignet.

SecuSan®



**Paris - FS-K138/15**

duraplus®

HOPPE-Kunststoff-Feuerschutz-Standflügel-Rosetten-Türgriff-Garnitur ohne Schlüsselrosetten für Innentüren:

- geprüft nach **DIN 18273** und mitgeprüft in Notausgangs-Verschlüssen nach **DIN EN 179**
- Lagerung: Türgriff fest/drehbar, wartungsfreies Gleitlager
- Verbindung: HOPPE-Vollstift
- Unterkonstruktion: Stahl, Stütznocken
- Befestigung: verdeckt, durchgehend, Gewindeschrauben M4
- Besonderheit: Türgriff mit Stahlkern



Beschreibung	40-65	9	F9005	P.E.	Krt.
			Art.-Nr./€		
FS-Standflügel-Garnitur (außen blind/innen Griff)			<b>3366956</b> <b>20,34</b>	1	4

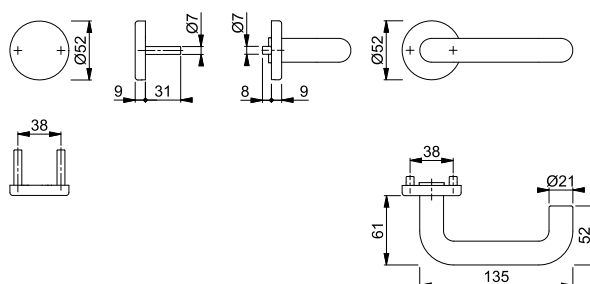

Stifte (ab S. 833) und Schrauben-Set (S. 847) für Türdicke 65-90 mm bitte separat bestellen.

## Paris - FS-K138/15/15S

duraplus®



HOPPE-Kunststoff-Feuerschutz-Rosetten-Türgriff-Garnitur mit Schlüsselrosetten für Innentüren:

- geprüft nach **DIN 18273**
- Lagerung: Türgriffe fest/drehbar, wartungsfreie Gleitlager
- Verbindung: HOPPE-Vollstift
- Unterkonstruktion: Stahl, Stütznocken
- Befestigung: verdeckt, durchgehend, Gewindeschrauben M4
- Besonderheit: Türgriffe mit Stahlkernen



Beschreibung			Lochung	F9005 Art.-Nr./€			P.E.	Krt.
FS-Türgriff-Garnitur (Griff/Griff)	40-65	9		<b>726035</b> <b>17,80</b>			1	10
FS-Antipanik-Türgriff-Garnitur (Griff/Griff)	40-65	9		716029 <b>23,53</b>			1	4

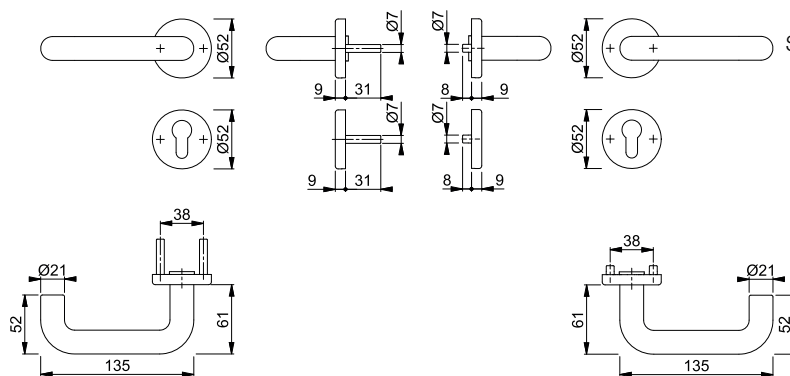

Stifte (ab S. 833) und Schrauben-Set (S. 847) für Türdicke 65-90 mm bitte separat bestellen.

## Paris - FS-K58/15/15S/138

duraplus®



HOPPE-Kunststoff-Feuerschutz-Rosetten-Wechsel-Garnitur mit Schlüsselrosetten für Wohnungsabschluss-Türen:

- geprüft nach **DIN 18273** und mitgeprüft in Notausgangs-Verschlüssen nach **DIN EN 179**
- Lagerung: außen Knopf fest, innen Türgriff fest/drehbar, wartungsfreies Gleitlager
- Verbindung: HOPPE-Vollstift
- Unterkonstruktion: Stahl, Stütznocken
- Befestigung: verdeckt, durchgehend, Gewindeschrauben M4
- Besonderheit: Türgriff mit Stahlkern



Beschreibung			Lochung	F9005 Art.-Nr./€			P.E.	Krt.
FS-Wechsel-Garnitur (Knopf/Griff)	40-66	9		<b>3366121</b> <b>30,97</b>			1	4

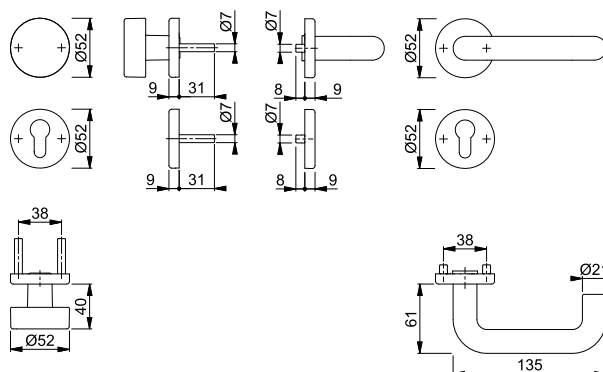

Stifte (ab S. 833) und Schrauben-Set (S. 847) für Türdicke 65-90 mm bitte separat bestellen.





**Paris - FS-K138/353K**





duraplus®

HOPPE-Kunststoff-Feuerschutz-Kurzschild-Türgriff-Garnitur für Innentüren:

- geprüft nach **DIN 18273** und **DIN EN 1906: 37-B140U**, Objekt-Garnitur
- Lagerung: Türgriffe fest/drehbar, wartungsfreie Gleitlager
- Verbindung: HOPPE-Vollstift
- Unterkonstruktion: Stahl, Stütznocken
- Befestigung: verdeckt, durchgehend, Gewindeschrauben M5
- Besonderheit: Türgriffe mit Stahlkernen



3

Beschreibung			Lochung/ Abstand	F9005		P.E.	Krt.
				Art.-Nr./€			
FS-Türgriff-Garnitur (Griff/Griff)	40-65	9	 72	<b>635429</b>		1	10
FS-Antipanic-Türgriff-Garnitur (Griff/Griff)	 40-65	9	 72	667741 <b>20,00</b>		1	4

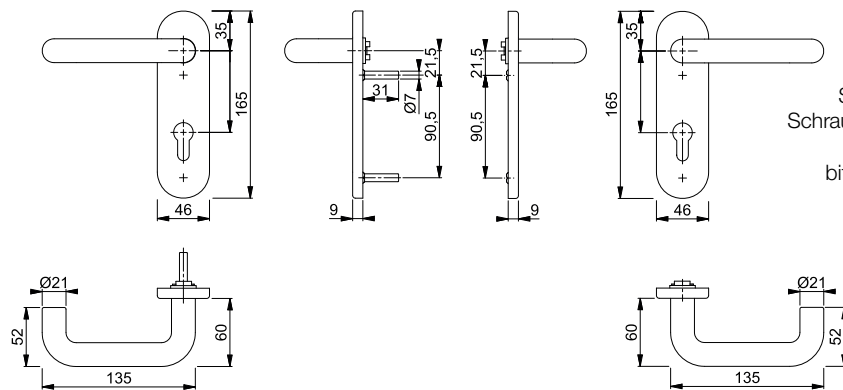

Stifte (ab S. 833) und Schrauben-Set (S. 847) für Türdicke 65-90 mm bitte separat bestellen.







**Paris - FS-K138/353K**

duraplus®

HOPPE-Kunststoff-Feuerschutz-Standflügel-Kurzschild-Türgriff-Garnitur für Innentüren:

- geprüft nach **DIN 18273** und mitgeprüft in Notausgangs-Verschlüssen nach **DIN EN 179**
- Lagerung: Türgriff fest/drehbar, wartungsfreies Gleitlager
- Verbindung: HOPPE-Vollstift
- Unterkonstruktion: Stahl, Stütznocken
- Befestigung: verdeckt, durchgehend, Gewindeschrauben M5
- Besonderheit: Türgriff mit Stahlkern



Beschreibung			Lochung/ Abstand	F9005		P.E.	Krt.
				Art.-Nr./€			
FS-Standflügel-Garnitur (außen blind/innen Griff)	 40-65	9	 72	<b>1744870</b>		1	4
			UG	709274 <b>20,00</b>		1	4

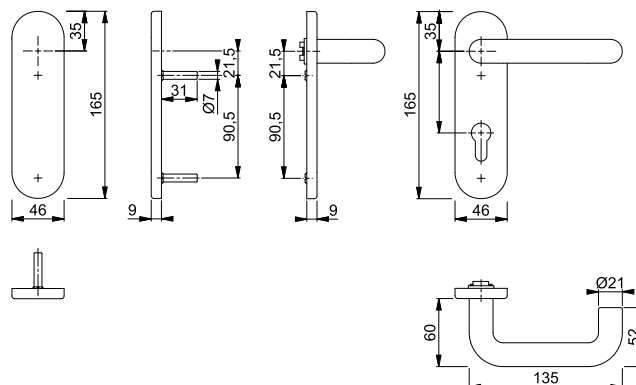

Stifte (ab S. 833) und Schrauben-Set (S. 847) für Türdicke 65-90 mm bitte separat bestellen.

# Feuerschutz-(Antipanik)-Innentür-Garnituren

Neu



## Rotterdam - FS-1401/42H

duraplus®

HOPPE-Aluminium-Feuerschutz-Standflügel-Rosetten-Türgriff-Garnitur mit Montagemodul, ohne Schlüsselrosetten für Innentüren:

- geprüft nach **DIN 18273** und mitgeprüft in Notausgangs-Verschlüssen nach **DIN EN 179**
- Lagerung: Türgriff lose, wartungsfreies Gleitlager
- Verbindung: HOPPE-Vollstift mit epha-Einfräsung, vormontiert in der Unterkonstruktion
- Unterkonstruktion: Stahl, Stütznocken
- Befestigung: verdeckt, durchgehend, Gewindeschrauben M4



Beschreibung			Lochung	F1			P.E.	Krt.
				Art.-Nr./€				
FS-Standflügel-Garnitur (außen blind/innen Griff) ohne Schlüsselrosette		45-65	9/42	<b>12124795</b> <b>137,55</b>			1	4

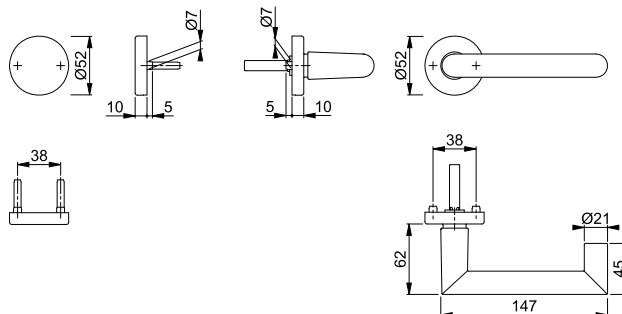

## Rotterdam - FS-1401/42H/42HS

duraplus®

HOPPE-Aluminium-Feuerschutz-Rosetten-Türgriff-Garnitur mit Schlüsselrosetten für Innentüren:

- geprüft nach **DIN 18273** und **DIN EN 1906: 47-D1150A** und **PIVCERTPlus** (1.000.000 Prüfzyklen), Objekt-Garnitur
- Lagerung: Türgriffe fest/drehbar, Rückholfedern, HOPPE-Steckgriff-Verbindung mit Kugel-Arretierung **Sertos®**, wartungsfreie Gleitlager
- Verbindung: HOPPE-Profilvollstift
- Unterkonstruktion: Stahl, Stütznocken
- Befestigung: verdeckt, durchgehend, Gewindeschrauben M4
- Besonderheit: Türgriffe mit Stahlkernen



Sertos®

Beschreibung			Lochung	F1			P.E.	Krt.
				Art.-Nr./€	F1-2-S Art.-Nr./€	F9714M Art.-Nr./€		
FS-Türgriff-Garnitur (Griff/Griff)		45-65	9	<b>10726518</b> <b>107,20</b>	10726526 <b>128,36</b>	11952167 <b>117,92</b>	1	10
FS-Antipanik-Türgriff-Garnitur (Griff/Griff)		40-65	9	<b>10726534</b> <b>120,20</b>	10726542 <b>141,36</b>	11884575 <b>130,92</b>	1	4

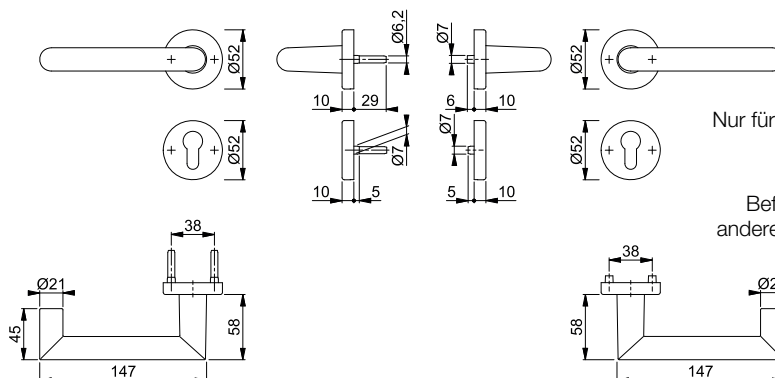

Der Buchstabe **S** in der Farbnummer steht für SecuSan®, die antimikrobielle Oberfläche. Nur für den Innenbereich geeignet.

**SecuSan®**

Befestigungs-Sets (Sertos®) für andere Türdicken siehe ab S. 846.



Sertos®

### Rotterdam - FS-58/42H/42HS/1401

duraplus®

HOPPE-Aluminium-Feuerschutz-Rosetten-Wechsel-Garnitur mit Schlüsselrosetten für Wohnungsabschluss-Türen:

- geprüft nach **DIN 18273**, mitgeprüft in Notausgangs-Verschlüssen nach **DIN EN 179**, und **DIN EN 1906: 47-D1150A** und **PVCERTPlus** (1.000.000 Prüfzyklen), Objekt-Garnitur
- Lagerung: außen Knopf fest; innen Türgriff fest/drehbar, Rückholfeder, HOPPE-Steckgriff-Verbindung mit Kugel-Arretierung **Sertos®**, wartungsfreies Gleitlager
- Verbindung: HOPPE-FDW-Profilvollstift
- Unterkonstruktion: Stahl, Stütznocken
- Befestigung: verdeckt, durchgehend, Gewindeschrauben M4
- Besonderheit: Türgriff mit Stahlkern



Beschreibung			Lochung	F1	F1-2-S			P.E.	Krt.
				Art.-Nr./€	Art.-Nr./€				
FS-Wechsel-Garnitur (Knopf/Griff)	45-65	9		<b>10726690</b> <b>120,60</b>	10726702 <b>141,76</b>			1	4

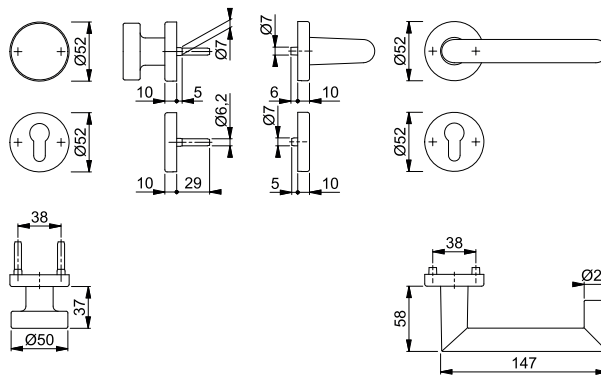

Der Buchstabe **S** in der Farbnummer steht für SecuSan®, die antimikrobielle Oberfläche. Nur für den Innenbereich geeignet.

**SecuSan®**

Befestigungs-Sets (Sertos®) für andere Türdicken siehe ab S. 846.



### Rotterdam - FS-1401/42H/42HS

duraplus®

HOPPE-Aluminium-Feuerschutz-Standflügel-Rosetten-Türgriff-Garnitur mit Montagemodul und Schlüsselrosetten für Innentüren:

- geprüft nach **DIN 18273** und mitgeprüft in Notausgangs-Verschlüssen nach **DIN EN 179**
- Lagerung: Türgriff lose, wartungsfreies Gleitlager
- Verbindung: HOPPE-Vollstift mit efha-Einfräsung, vormontiert in der Unterkonstruktion
- Unterkonstruktion: Stahl, Stütznocken
- Befestigung: verdeckt, durchgehend, Gewindeschrauben M4



Beschreibung			Lochung	F1	F1-2-S	F9714M		P.E.	Krt.
				Art.-Nr./€	Art.-Nr./€	Art.-Nr./€			
FS-Standflügel-Garnitur (außen blind/innen Griff)	45-65	9/42		<b>11663145</b> <b>152,42</b>	11663169 <b>173,58</b>	11952209 <b>167,66</b>		1	4
			UG	11663157 <b>142,35</b>	11663170 <b>163,51</b>	11952210 <b>156,58</b>		1	4

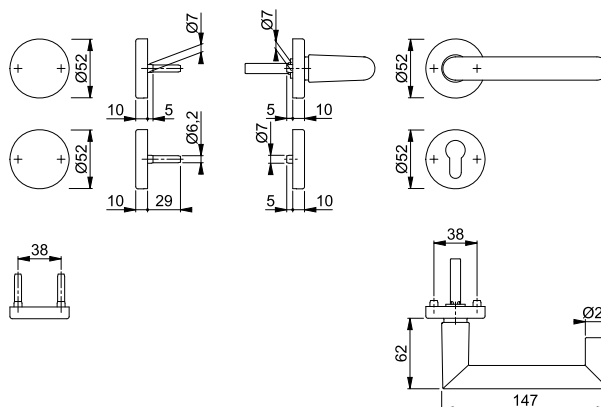

Der Buchstabe **S** in der Farbnummer steht für SecuSan®, die antimikrobielle Oberfläche. Nur für den Innenbereich geeignet.

**SecuSan®**

# Feuerschutz-(Antipanik)-Innentür-Garnituren

## Rotterdam - FS-1401/353KH

duraplus®



Sertos®

HOPPE-Aluminium-Feuerschutz-Kurzschild-Türgriff-Garnitur für Innentüren:

- geprüft nach **DIN 18273** und **DIN EN 1906: 47-D1150A** und **PIVCERTPlus** (1.000.000 Prüfzyklen), Objekt-Garnitur
- Lagerung: Türgriffe fest/drehbar, Rückholfedern, HOPPE-Steckgriff-Verbindung mit Kugel-Arretierung **Sertos®**, wartungsfreie Gleitlager
- Verbindung: HOPPE-Profilvollstift
- Unterkonstruktion: Stahl, Stütznocken
- Befestigung: verdeckt, durchgehend, Gewindeschrauben M5
- Besonderheit: Türgriffe mit Stahlkernen



Beschreibung			Lochung/ Abstand	F1	F1-2-S	F9714M	P.E.	Krt.
				Art.-Nr./€	Art.-Nr./€	Art.-Nr./€		
FS-Türgriff-Garnitur (Griff/Griff)	45-65	9	72	<b>10725671</b> <b>110,58</b>	10725689 <b>131,74</b>	11953950 <b>121,64</b>	1	10
FS-Antipanik-Türgriff-Garnitur (Griff/Griff)	40-65	9	72	10725769 <b>123,59</b>	10725777 <b>144,75</b>	11953962 <b>134,65</b>	1	4

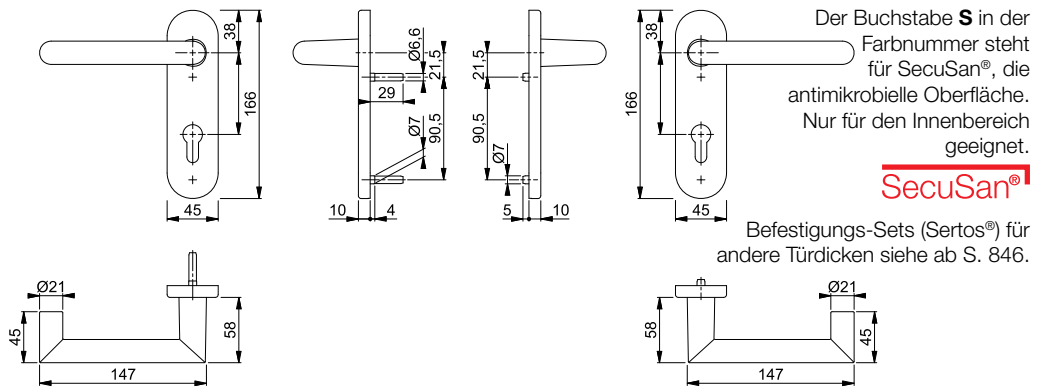

## Rotterdam - FS-58/353KH/1401

duraplus®



Sertos®

HOPPE-Aluminium-Feuerschutz-Kurzschild-Wechsel-Garnitur für Wohnungsabschluss-Türen:

- geprüft nach **DIN 18273**, mitgeprüft in Notausgangs-Verschlüssen nach **DIN EN 179**, und **DIN EN 1906: 47-D1150A** und **PIVCERTPlus** (1.000.000 Prüfzyklen), Objekt-Garnitur
- Lagerung: außen Knopf fest; innen Türgriff fest/drehbar, Rückholfeder, HOPPE-Steckgriff-Verbindung mit Kugel-Arretierung **Sertos®**, wartungsfreies Gleitlager
- Verbindung: HOPPE-FDW-Profilvollstift
- Unterkonstruktion: Stahl, Stütznocken
- Befestigung: verdeckt, durchgehend, Gewindeschrauben M5
- Besonderheit: Türgriff mit Stahlkern



Beschreibung			Lochung/ Abstand	F1	F1-2-S	P.E.	Krt.
				Art.-Nr./€	Art.-Nr./€		
FS-Wechsel-Garnitur (Knopf/Griff)	45-65	9	72	<b>10726139</b> <b>123,98</b>	10726147 <b>145,14</b>	1	4

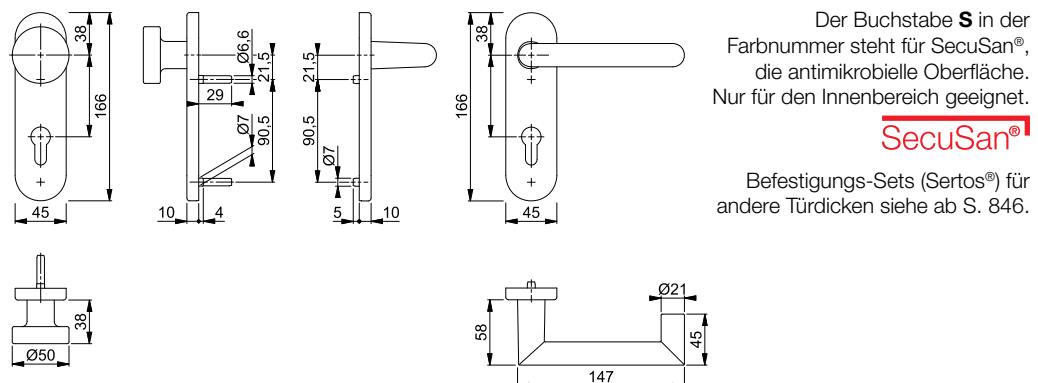



**Rotterdam - FS-1401/353KH**

duraplus®

HOPPE-Aluminium-Feuerschutz-Standflügel-Kurzschild-Türgriff-Garnitur mit Montagemodul für Innentüren:

- geprüft nach **DIN 18273** und mitgeprüft in Notausgangs-Verschlüssen nach **DIN EN 179**
- Lagerung: Türgriff lose, wartungsfreies Gleitlager
- Verbindung: HOPPE-Vollstift mit efha-Einfräsung, vormontiert in der Unterkonstruktion
- Unterkonstruktion: Stahl, Stütznocken
- Befestigung: verdeckt, durchgehend, Gewindeschrauben M4



3

Beschreibung	40-65	9/42	Lochung/ Abstand	F1-2-S	F9714M	P.E.	Krt.
				Art.-Nr./€	Art.-Nr./€		
FS-Standflügel-Garnitur (außen blind/innen Griff)	40-65	9/42	72	<b>11663935</b>	11953974	1	4
				<b>176,96</b>	<b>171,38</b>		
	45-65	9/42	UG	11663947	11953986	1	4
				<b>166,89</b>	<b>160,31</b>		

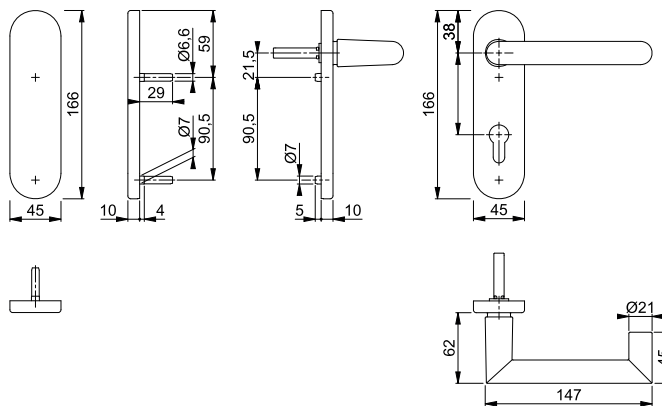

Der Buchstabe **S** in der Farbnummer steht für SecuSan®, die antimikrobielle Oberfläche. Nur für den Innenbereich geeignet.

**SecuSan®**

Neu



**Rotterdam - FS-E1401/42H**

duraplus®

HOPPE-Edelstahl-Feuerschutz-Standflügel-Rosetten-Türgriff-Garnitur mit Montagemodul, ohne Schlüsselrosetten für Innentüren:

- geprüft nach **DIN 18273** und mitgeprüft in Notausgangs-Verschlüssen nach **DIN EN 179**
- Lagerung: Türgriff lose, wartungsfreies Gleitlager
- Verbindung: HOPPE-Vollstift mit efha-Einfräsung, vormontiert in der Unterkonstruktion
- Unterkonstruktion: Stahl, Stütznocken
- Befestigung: verdeckt, durchgehend, Gewindeschrauben M4



Beschreibung	45-65	9/42	F69	P.E.	Krt.
FS-Standflügel-Garnitur (außen blind/innen Griff) ohne Schlüsselrosette			<b>12125003</b>	1	4
			<b>130,44</b>		

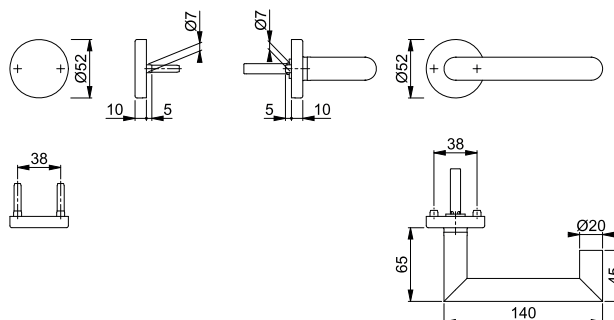

# Feuerschutz-(Antipanik)-Innentür-Garnituren

## Rotterdam - FS-E1401/42H/42HS

duraplus®



Sertos®

HOPPE-Edelstahl-Feuerschutz-Rosetten-Türgriff-Garnitur mit Schlüsselrosetten für Innentüren:

- geprüft nach **DIN 18273** und **DIN EN 1906: 47-D1150A** und **PIVCERTPlus** (1.000.000 Prüfzyklen), Objekt-Garnitur
- Lagerung: Türgriffe fest/drehbar, Rückholfedern, HOPPE-Steckgriff-Verbindung mit Kugel-Arretierung **Sertos®**, wartungsfreie Gleitlager
- Verbindung: HOPPE-Profilvollstift
- Unterkonstruktion: Stahl, Stütznocken
- Befestigung: verdeckt, durchgehend, Gewindeschrauben M4



Beschreibung			Lochung	F69	F69-S			P.E.	Krt.
				Art.-Nr./€	Art.-Nr./€				
FS-Türgriff-Garnitur (Griff/Griff)	40-65	9		<b>10722111</b> <b>101,39</b>	10722120 <b>122,54</b>			1	10
FS-Antipanik-Türgriff-Garnitur (Griff/Griff)		40-65	9	10722138 <b>114,14</b>	10722146 <b>135,30</b>			1	4

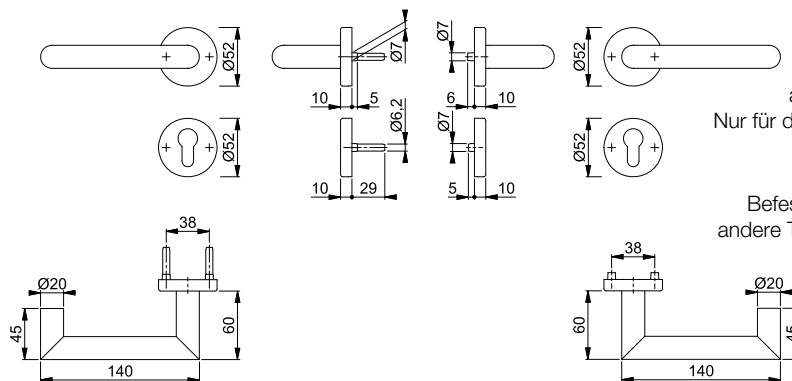

Der Buchstabe **S** in der Farbnummer steht für SecuSan®, die antimikrobielle Oberfläche. Nur für den Innenbereich geeignet.

SecuSan®

Befestigungs-Sets (Sertos®) für andere Türdicken siehe ab S. 846.

## Rotterdam - FS-E58/42H/42HS/1401

duraplus®



Sertos®

HOPPE-Edelstahl-Feuerschutz-Rosetten-Wechsel-Garnitur mit Schlüsselrosetten für Wohnungsabschluss-Türen:

- geprüft nach **DIN 18273**, mitgeprüft in Notausgangs-Verschlüssen nach **DIN EN 179**, und **DIN EN 1906: 47-D1150A** und **PIVCERTPlus** (1.000.000 Prüfzyklen), Objekt-Garnitur
- Lagerung: außen Knopf fest; innen Türgriff fest/drehbar, Rückholfeder, HOPPE-Steckgriff-Verbindung mit Kugel-Arretierung **Sertos®**, wartungsfreies Gleitlager
- Verbindung: HOPPE-FDW-Profilvollstift
- Unterkonstruktion: Stahl, Stütznocken
- Befestigung: verdeckt, durchgehend, Gewindeschrauben M4



Beschreibung			Lochung	F69	F69-S			P.E.	Krt.
				Art.-Nr./€	Art.-Nr./€				
FS-Wechsel-Garnitur (Knopf/Griff)		40-65	9	<b>10722381</b> <b>118,20</b>	10722390 <b>139,36</b>			1	4

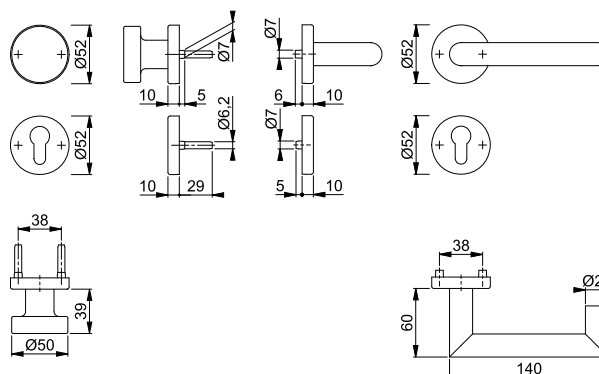

Der Buchstabe **S** in der Farbnummer steht für SecuSan®, die antimikrobielle Oberfläche. Nur für den Innenbereich geeignet.

SecuSan®

Befestigungs-Sets (Sertos®) für andere Türdicken siehe ab S. 846.

■ **Rotterdam - FS-E1401/42H/42HS**

duraplus®



HOPPE-Edelstahl-Feuerschutz-Standflügel-Rosetten-Türgriff-Garnitur mit Montagemodul und Schlüsselrosetten für Innentüren:

- geprüft nach **DIN 18273** und mitgeprüft in Notausgangs-Verschlüssen nach **DIN EN 179**
- Lagerung: Türgriff lose, wartungsfreies Gleitlager
- Verbindung: HOPPE-Vollstift mit efha-Einfräsung, vormontiert in der Unterkonstruktion
- Unterkonstruktion: Stahl, Stütznocken
- Befestigung: verdeckt, durchgehend, Gewindeschrauben M4



3

Beschreibung	45-65	9/42	Lochung	F69	F69-S	P.E.	Krt.
				Art.-Nr./€	Art.-Nr./€		
FS-Standflügel-Garnitur (außen blind/innen Griff)				<b>11665592</b>	11665610	1	4
				<b>147,00</b>	<b>168,16</b>		
			UG	11665609	11665622	1	4
				<b>136,93</b>	<b>158,09</b>		

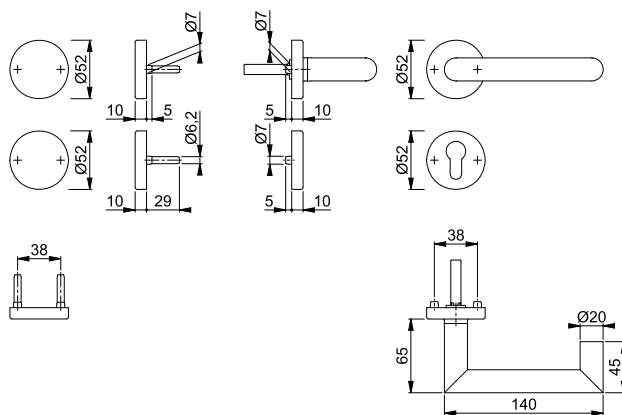

Der Buchstabe **S** in der Farbnummer steht für SecuSan®, die antimikrobielle Oberfläche. Nur für den Innenbereich geeignet.

**SecuSan®**



**Sertos®**

■ **Rotterdam - FS-E1401/353KH**

duraplus®

HOPPE-Edelstahl-Feuerschutz-Kurzschild-Türgriff-Garnitur für Innentüren:

- geprüft nach **DIN 18273** und **DIN EN 1906: 47-D1150A** und **PIVCERTPlus** (1.000.000 Prüfzyklen), Objekt-Garnitur
- Lagerung: Türgriffe fest/drehbar, Rückholfedern, HOPPE-Steckgriff-Verbindung mit Kugel-Arretierung **Sertos®**, wartungsfreie Gleitlager
- Verbindung: HOPPE-Profilvollstift
- Unterkonstruktion: Stahl, Stütznocken
- Befestigung: verdeckt, durchgehend, Gewindeschrauben M5



Beschreibung	40-65	9	Lochung/Abstand	F69	F69-S	P.E.	Krt.
				Art.-Nr./€	Art.-Nr./€		
FS-Türgriff-Garnitur (Griff/Griff)				<b>10722875</b>	10722883	1	10
				<b>115,92</b>	<b>137,07</b>		
FS-Antipanik-Türgriff-Garnitur (Griff/Griff)				10722891	10722912	1	4
				<b>128,67</b>	<b>149,82</b>		

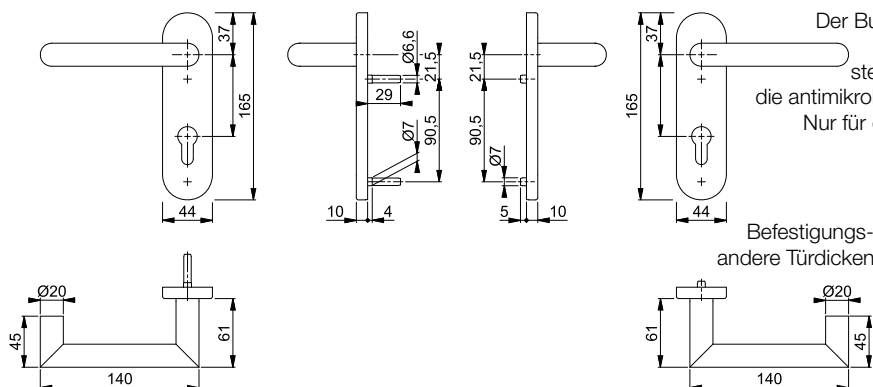

Der Buchstabe **S** in der Farbnummer steht für SecuSan®, die antimikrobielle Oberfläche. Nur für den Innenbereich geeignet.

**SecuSan®**

Befestigungs-Sets (Sertos®) für andere Türdicken siehe ab S. 846.



## Rotterdam - FS-E58/353KH/1401

duraplus®



Sertos®

HOPPE-Edelstahl-Feuerschutz-Kurzschild-Wechsel-Garnitur für Wohnungsabschluss-Türen:

- geprüft nach **DIN 18273**, mitgeprüft in Notausgangs-Verschlüssen nach **DIN EN 179**, und **DIN EN 1906: 47-D1150A** und PIVCERT**Plus** (1.000.000 Prüfzyklen), Objekt-Garnitur
- Lagerung: außen Knopf fest; innen Türgriff fest/drehbar, Rückholfeder, HOPPE-Steckgriff-Verbindung mit Kugel-Arretierung **Sertos®**, wartungsfreies Gleitlager
- Verbindung: HOPPE-FDW-Profilvollstift
- Unterkonstruktion: Stahl, Stütznocken
- Befestigung: verdeckt, durchgehend, Gewindeschrauben M5



Beschreibung			Lochung/ Abstand	F69	F69-S			P.E.	Krt.	
				Art.-Nr./€	Art.-Nr./€					
FS-Wechsel-Garnitur (Knopf/Griff)		40-65	9	72	<b>10722921</b> <b>132,73</b>	10722939 <b>153,89</b>			1	4

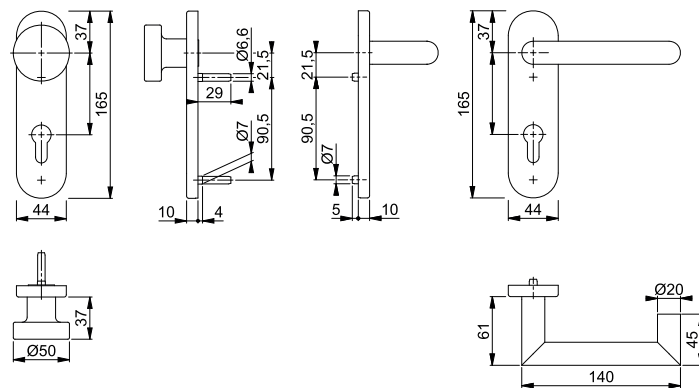

Der Buchstabe **S** in der Farbnummer steht für SecuSan®, die antimikrobielle Oberfläche. Nur für den Innenbereich geeignet.

SecuSan®

Befestigungs-Sets (Sertos®) für andere Türdicken siehe ab S. 846.

## Rotterdam - FS-E1401/353KH

duraplus®



HOPPE-Edelstahl-Feuerschutz-Standflügel-Kurzschild-Türgriff-Garnitur mit Montagemodul für Innentüren:

- geprüft nach **DIN 18273** und mitgeprüft in Notausgangs-Verschlüssen nach **DIN EN 179**
- Lagerung: Türgriff lose, wartungsfreies Gleitlager
- Verbindung: HOPPE-Vollstift mit epha-Einfräsung, vormontiert in der Unterkonstruktion
- Unterkonstruktion: Stahl, Stütznocken
- Befestigung: verdeckt, durchgehend, Gewindeschrauben M4



Beschreibung			Lochung/ Abstand	F69	F69-S			P.E.	Krt.	
				Art.-Nr./€	Art.-Nr./€					
FS-Standflügel-Garnitur (außen blind/innen Griff)		40-65	9/42	72	<b>11665634</b> <b>161,53</b>	11665665 <b>182,69</b>			1	4
		45-65	9/42	UG	11665658 <b>151,46</b>	11665671 <b>172,62</b>			1	4

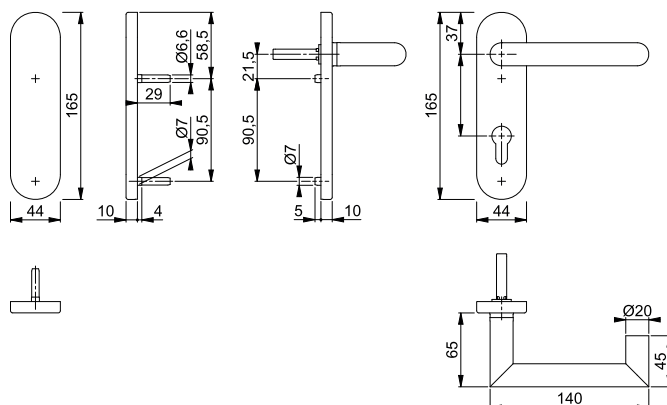

Der Buchstabe **S** in der Farbnummer steht für SecuSan®, die antimikrobielle Oberfläche. Nur für den Innenbereich geeignet.

SecuSan®



duraplus®



Sertos®

## Rotterdam - FS-E1401/353H

HOPPE-Edelstahl-Feuerschutz-Langschild-Türgriff-Garnitur für Innentüren:

- geprüft nach **DIN 18273** und **DIN EN 1906: 47-D1150A** und **PIVCERTPlus** (1.000.000 Prüfzyklen), Objekt-Garnitur
- Lagerung: Türgriffe fest/drehbar, Rückholfedern, HOPPE-Steckgriff-Verbindung mit Kugel-Arretierung **Sertos®**, wartungsfreie Gleitlager
- Verbindung: HOPPE-Profilvollstift
- Unterkonstruktion: Stahl, Stütznocken
- Befestigung: verdeckt, durchgehend, Gewindeschrauben M5



3

Beschreibung			Lochung/ Abstand	F69	F69-S			P.E.	Krt.
				Art.-Nr./€	Art.-Nr./€				
FS-Türgriff-Garnitur (Griff/Griff)	40-65	9	72	<b>11537012</b> <b>148,53</b>	11537140 <b>169,68</b>			1	5
FS-Antipanic-Türgriff-Garnitur (Griff/Griff)	40-65	9	72	11537024 <b>161,28</b>	11537164 <b>182,43</b>			1	5

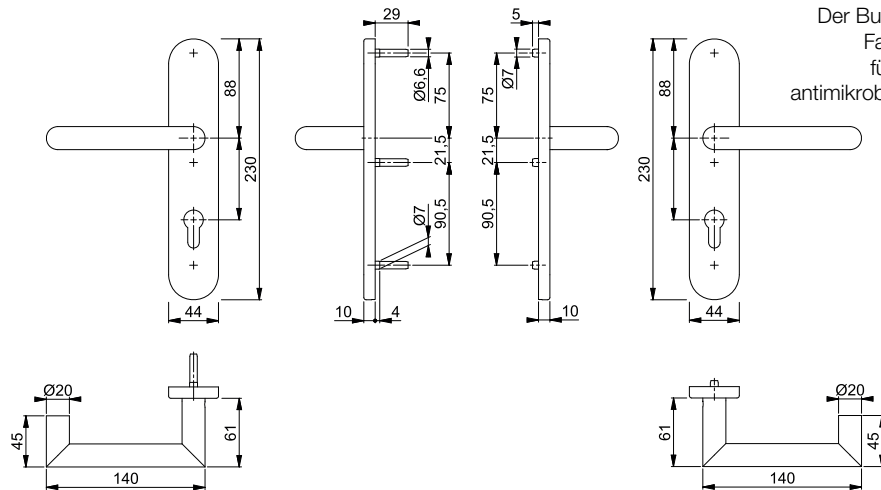

Der Buchstabe **S** in der Farbnummer steht für SecuSan®, die antimikrobielle Oberfläche. Nur für den Innenbereich geeignet.

SecuSan®

## Rotterdam - FS-E58/353H/1401

duraplus®







Sertos®

HOPPE-Edelstahl-Feuerschutz-Langschild-Wechsel-Garnitur für Wohnungsabschluss-Türen:

- geprüft nach **DIN 18273**, mitgeprüft in Notausgangs-Verschlässen nach **DIN EN 179**, und **DIN EN 1906: 47-D1150A** und PIVCERT**Plus** (1.000.000 Prüfzyklen), Objekt-Garnitur
- Lagerung: außen Knopf fest; innen Türgriff fest/drehbar, Rückholfeder, HOPPE-Steckgriff-Verbindung mit Kugel-Arretierung **Sertos®**, wartungsfreies Gleitlager
- Verbindung: HOPPE-FDW-Profilvollstift
- Unterkonstruktion: Stahl, Stütznocken
- Befestigung: verdeckt, durchgehend, Gewindeschrauben M5



Beschreibung			Lochung/ Abstand	F69	F69-S			P.E.	Krt.
				Art.-Nr./€	Art.-Nr./€				
FS-Wechsel-Garnitur (Knopf/Griff) 	40-65	9	 72	<b>11537036</b> <b>165,34</b>	11537195 <b>186,50</b>			1	4

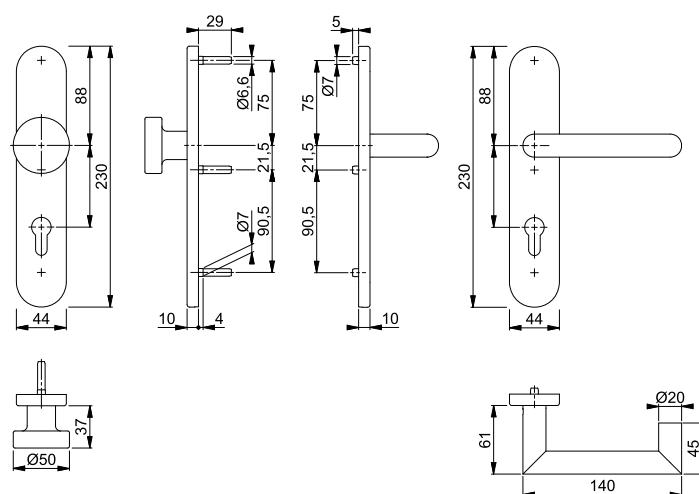

Der Buchstabe **S** in der Farbnummer steht für SecuSan®, die antimikrobielle Oberfläche. Nur für den Innenbereich geeignet.

SecuSan®



**Rotterdam - FS-E1401/353H**





duraplus®

HOPPE-Edelstahl-Feuerschutz-Standflügel-Langschild-Türgriff-Garnitur mit Montagemodul für Innentüren:

- geprüft nach **DIN 18273** und mitgeprüft in Notausgangs-Verschlüssen nach **DIN EN 179**
- Lagerung: Türgriff lose, wartungsfreies Gleitlager
- Verbindung: HOPPE-Vollstift mit efha-Einfräsung, vormontiert in der Unterkonstruktion
- Unterkonstruktion: Stahl, Stütznocken
- Befestigung: verdeckt, durchgehend, Gewindeschrauben M4



3

Beschreibung			Lochung/ Abstand	F69	F69-S			P.E.	Krt.
				Art.-Nr./€	Art.-Nr./€				
FS-Standflügel-Garnitur (außen blind/innen Griff)			72	<b>11665683</b> <b>194,14</b>	11665713 <b>215,30</b>			1	4
			UG	11665701 <b>184,07</b>	11665725 <b>205,23</b>			1	4

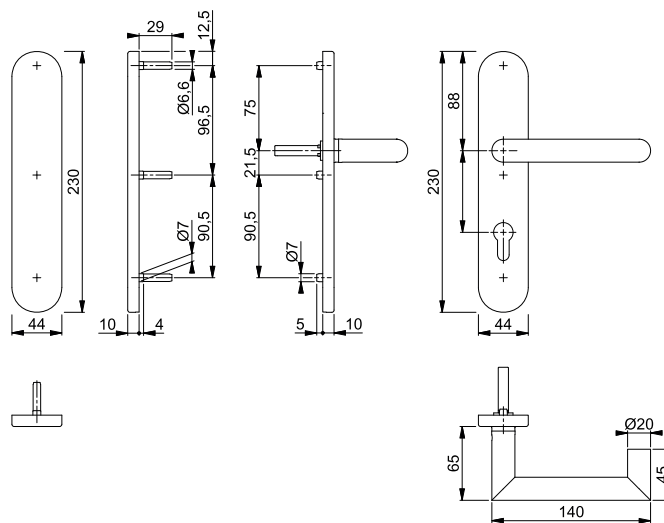

Der Buchstabe **S** in der Farbnummer steht für SecuSan®, die antimikrobielle Oberfläche. Nur für den Innenbereich geeignet.

**SecuSan®**

# Feuerschutz-(Antipanik)-Innentür-Garnituren

## San Francisco - FS-1301/42H/42HS

duraplus®



HOPPE-Aluminium-Feuerschutz-Rosetten-Türgriff-Garnitur mit Schlüsselrosetten für Innentüren:

- geprüft nach **DIN 18273** und **DIN EN 1906: 47-D1150A** und PIVCERT**Plus** (1.000.000 Prüfzyklen), Objekt-Garnitur
- Lagerung: Türgriffe fest/drehbar, Rückholfedern, HOPPE-Steckgriff-Verbindung mit Kugel-Arretierung **Sertos®**, wartungsfreie Gleitlager
- Verbindung: HOPPE-Profilvollstift
- Unterkonstruktion: Stahl, Stütznocken
- Befestigung: verdeckt, durchgehend, Gewindeschrauben M4
- Besonderheit: Türgriffe mit Stahlkernen



Sertos®

Beschreibung			Lochung	F1			P.E.	Krt.
				Art.-Nr./€				
FS-Türgriff-Garnitur (Griff/Griff)	45-65	9		<b>10726551</b> <b>86,13</b>			1	10
FS-Antipanik-Türgriff-Garnitur (Griff/Griff)		40-65		10726577 <b>99,13</b>			1	4

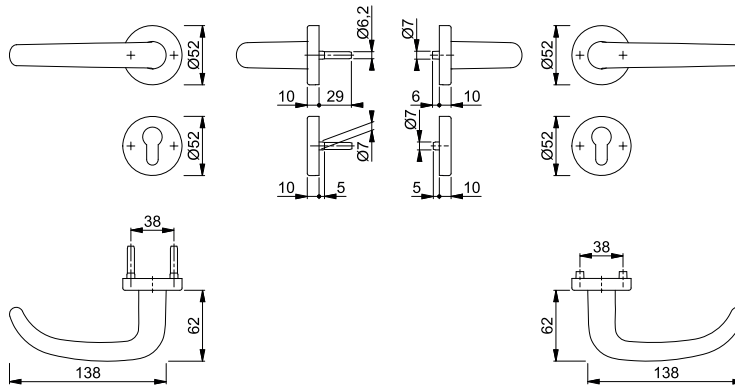

Befestigungs-Sets (Sertos®) für andere Türdicken siehe ab S. 846.



## San Francisco - FS-58/42H/42HS/1301

duraplus®

HOPPE-Aluminium-Feuerschutz-Rosetten-Wechsel-Garnitur mit Schlüsselrosetten für Wohnungsabschluss-Türen:

- geprüft nach **DIN 18273**, mitgeprüft in Notausgangs-Verschlüssen nach **DIN EN 179**, und **DIN EN 1906: 47-D1150A** und PIVCERT**Plus** (1.000.000 Prüfzyklen), Objekt-Garnitur
- Lagerung: außen Knopf fest; innen Türgriff fest/drehbar, Rückholfeder, HOPPE-Steckgriff-Verbindung mit Kugel-Arretierung **Sertos®**, wartungsfreies Gleitlager
- Verbindung: HOPPE-FDW-Profilvollstift
- Unterkonstruktion: Stahl, Stütznocken
- Befestigung: verdeckt, durchgehend, Gewindeschrauben M4
- Besonderheit: Türgriff mit Stahlkern



Sertos®

Beschreibung			Lochung	F1			P.E.	Krt.
				Art.-Nr./€				
FS-Wechsel-Garnitur (Knopf/Griff)		45-65		<b>10726657</b> <b>99,53</b>			1	4

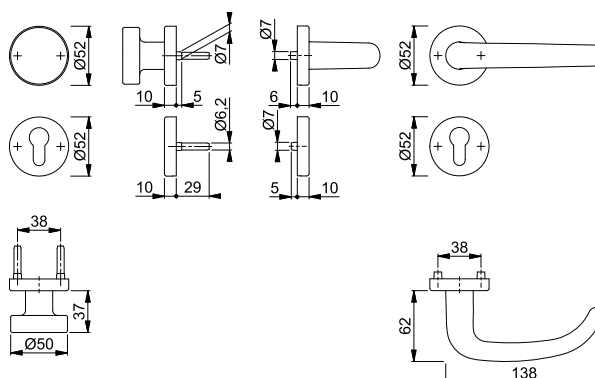

Befestigungs-Sets (Sertos®) für andere Türdicken siehe ab S. 846.



Sertos®

### San Francisco - FS-1301/353KH

duraplus®

HOPPE-Aluminium-Feuerschutz-Kurzschild-Türgriff-Garnitur für Innentüren:

- geprüft nach **DIN 18273** und **DIN EN 1906: 47-D1150A** und **PIVCERTPlus** (1.000.000 Prüfzyklen), Objekt-Garnitur
- Lagerung: Türgriffe fest/drehbar, Rückholfedern, HOPPE-Steckgriff-Verbindung mit Kugel-Arretierung **Sertos®**, wartungsfreie Gleitlager
- Verbindung: HOPPE-Profilvollstift
- Unterkonstruktion: Stahl, Stütznocken
- Befestigung: verdeckt, durchgehend, Gewindeschrauben M5
- Besonderheit: Türgriffe mit Stahlkernen



3

Beschreibung			Lochung/ Abstand	F1				P.E.	Krt.
				Art.-Nr./€					
FS-Türgriff-Garnitur (Griff/Griff)	45-65	9		72	<b>10725697</b> <b>89,51</b>			1	10
FS-Antipanik-Türgriff-Garnitur (Griff/Griff)		40-65	9		72	10725734 <b>102,52</b>		1	4

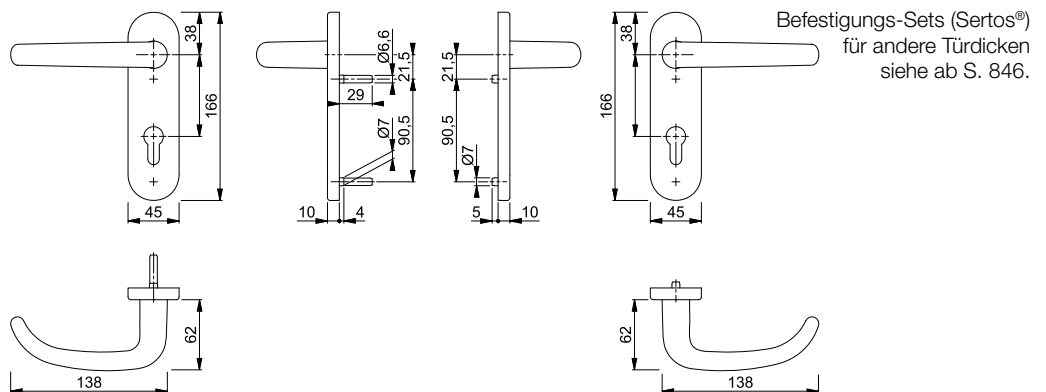

Sertos®

### San Francisco - FS-58/353KH/1301

duraplus®

HOPPE-Aluminium-Feuerschutz-Kurzschild-Wechsel-Garnitur für Wohnungsabschluss-Türen:

- geprüft nach **DIN 18273**, mitgeprüft in Notausgangs-Verschlässen nach **DIN EN 179**, und **DIN EN 1906: 47-D1150A** und **PIVCERTPlus** (1.000.000 Prüfzyklen), Objekt-Garnitur
- Lagerung: außen Knopf fest; innen Türgriff fest/drehbar, Rückholfeder, HOPPE-Steckgriff-Verbindung mit Kugel-Arretierung **Sertos®**, wartungsfreies Gleitlager
- Verbindung: HOPPE-FDW-Profilvollstift
- Unterkonstruktion: Stahl, Stütznocken
- Befestigung: verdeckt, durchgehend, Gewindeschrauben M5
- Besonderheit: Türgriff mit Stahlkern



Beschreibung			Lochung/ Abstand	F1				P.E.	Krt.
				Art.-Nr./€					
FS-Wechsel-Garnitur (Knopf/Griff)		45-65	9		72	<b>10726171</b> <b>102,91</b>		1	4

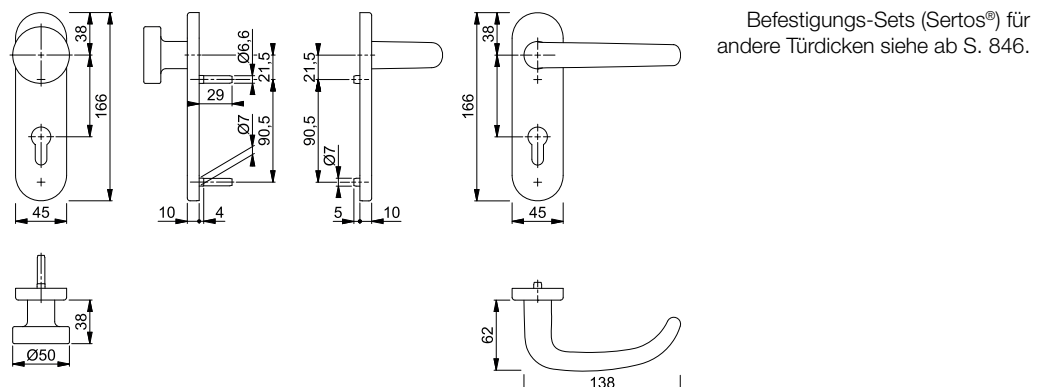

# Feuerschutz-(Antipanik)-Innentür-Garnituren

## San Francisco - FS-E1301/42H/42HS

duraplus®



HOPPE-Edelstahl-Feuerschutz-Rosetten-Türgriff-Garnitur mit Schlüsselrosetten für Innentüren:

- geprüft nach **DIN 18273** und **DIN EN 1906: 47-D1150A** und PIVCERTPlus (1.000.000 Prüfzyklen), Objekt-Garnitur
- Lagerung: Türgriffe fest/drehbar, Rückholfedern, HOPPE-Steckgriff-Verbindung mit Kugel-Arretierung **Sertos®**, wartungsfreie Gleitlager
- Verbindung: HOPPE-Profilvollstift
- Unterkonstruktion: Stahl, Stütznocken
- Befestigung: verdeckt, durchgehend, Gewindeschrauben M4



Sertos®

Beschreibung			Lochung	F69			P.E.	Krt.
				Art.-Nr./€				
FS-Türgriff-Garnitur (Griff/Griff)	40-65	9		<b>10722154</b> <b>85,14</b>			1	10
FS-Antipanik-Türgriff-Garnitur (Griff/Griff)		40-65	9	10722162 <b>97,89</b>			1	4

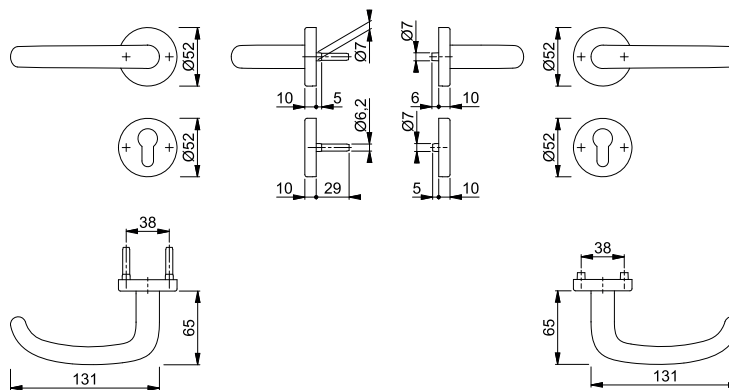

Befestigungs-Sets (Sertos®) für andere Türdicken siehe ab S. 846.

## San Francisco - FS-E58/42H/42HS/1301

duraplus®



HOPPE-Edelstahl-Feuerschutz-Rosetten-Wechsel-Garnitur mit Schlüsselrosetten für Wohnungsabschluss-Türen:

- geprüft nach **DIN 18273**, mitgeprüft in Notausgangs-Verschlüssen nach **DIN EN 179**, und **DIN EN 1906: 47-D1150A** und PIVCERTPlus (1.000.000 Prüfzyklen), Objekt-Garnitur
- Lagerung: außen Knopf fest; innen Türgriff fest/drehbar, Rückholfeder, HOPPE-Steckgriff-Verbindung mit Kugel-Arretierung **Sertos®**, wartungsfreies Gleitlager
- Verbindung: HOPPE-FDW-Profilvollstift
- Unterkonstruktion: Stahl, Stütznocken
- Befestigung: verdeckt, durchgehend, Gewindeschrauben M4



Sertos®

Beschreibung			Lochung	F69			P.E.	Krt.
				Art.-Nr./€				
FS-Wechsel-Garnitur (Knopf/Griff)	40-65	9		<b>10722429</b> <b>101,95</b>			1	4

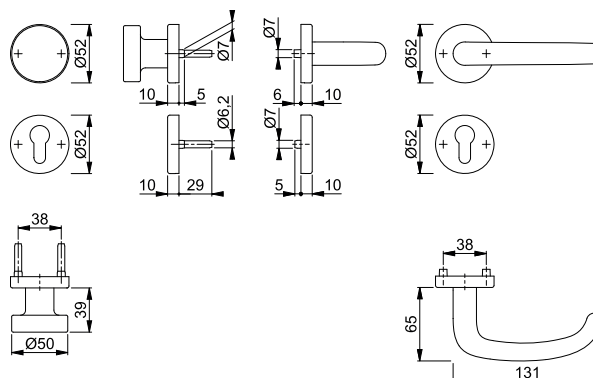

Befestigungs-Sets (Sertos®) für andere Türdicken siehe ab S. 846.



### San Francisco - FS-E1301/42H/42HS

duraplus®

HOPPE-Edelstahl-Feuerschutz-Standflügel-Rosetten-Türgriff-Garnitur mit Montagemodul und Schlüsselrosetten für Innentüren:

- geprüft nach **DIN 18273** und mitgeprüft in Notausgangs-Verschlüssen nach **DIN EN 179**
- Lagerung: Türgriff lose, wartungsfreies Gleitlager
- Verbindung: HOPPE-Vollstift mit efha-Einfräsung, vormontiert in der Unterkonstruktion
- Unterkonstruktion: Stahl, Stütznocken
- Befestigung: verdeckt, durchgehend, Gewindeschrauben M4



3

Beschreibung	45-65	9/42	Lochung	F69			P.E.	Krt.
				Art.-Nr./€				
FS-Standflügel-Garnitur (außen blind/innen Griff)	11665956	130,75	UG	11665975			1	4
			UG	11920701			1	4
	50-75	9/50	UG	11920701			1	4

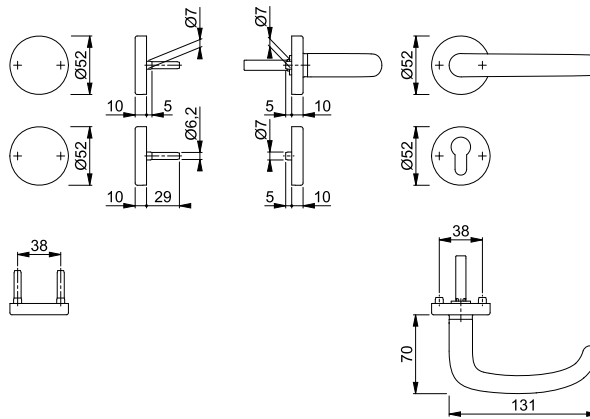

### San Francisco - FS-E1301/353KH

duraplus®

HOPPE-Edelstahl-Feuerschutz-Kurzschild-Türgriff-Garnitur für Innentüren:

- geprüft nach **DIN 18273** und **DIN EN 1906: 47-D1150A** und **PIVCERTPlus** (1.000.000 Prüfzyklen), Objekt-Garnitur
- Lagerung: Türgriffe fest/drehbar, Rückholfedern, HOPPE-Steckgriff-Verbindung mit Kugel-Arretierung **Sertos®**, wartungsfreie Gleitlager
- Verbindung: HOPPE-Profilvollstift
- Unterkonstruktion: Stahl, Stütznocken
- Befestigung: verdeckt, durchgehend, Gewindeschrauben M5



Sertos®

Beschreibung	40-65	9	Lochung/Abstand	F69			P.E.	Krt.
				Art.-Nr./€				
FS-Türgriff-Garnitur (Griff/Griff)			72	10722947			1	10
FS-Antipanik-Türgriff-Garnitur (Griff/Griff)			72	10722963			1	4

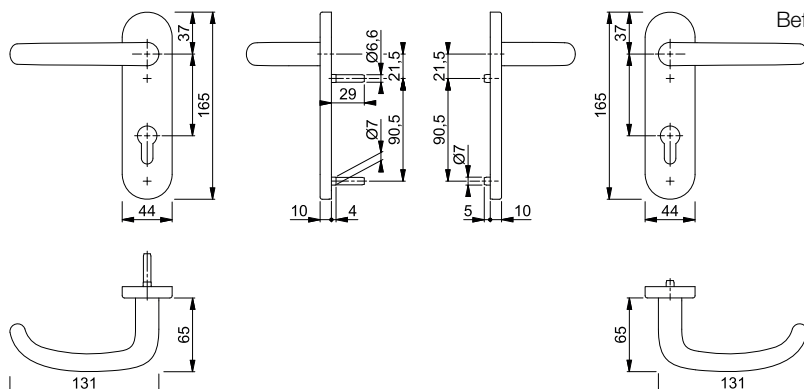

Befestigungs-Sets (Sertos®) für andere Türdicken siehe ab S. 846.

# Feuerschutz-(Antipanik)-Innentür-Garnituren



Sertos®

## San Francisco - FS-E58/353KH/1301

duraplus®

HOPPE-Edelstahl-Feuerschutz-Kurzschild-Wechsel-Garnitur für Wohnungsabschluss-Türen:

- geprüft nach **DIN 18273**, mitgeprüft in Notausgangs-Verschlüssen nach **DIN EN 179**, und **DIN EN 1906: 47-D1150A** und PIVCERT**Plus** (1.000.000 Prüfzyklen), Objekt-Garnitur
- Lagerung: außen Knopf fest; innen Türgriff fest/drehbar, Rückholfeder, HOPPE-Steckgriff-Verbindung mit Kugel-Arretierung **Sertos®**, wartungsfreies Gleitlager
- Verbindung: HOPPE-FDW-Profilvollstift
- Unterkonstruktion: Stahl, Stütznocken
- Befestigung: verdeckt, durchgehend, Gewindeschrauben M5



Beschreibung			Lochung/ Abstand	F69			P.E.	Krt.
				Art.-Nr./€				
FS-Wechsel-Garnitur (Knopf/Griff)	40-65	9	72	<b>10722971</b> <b>116,48</b>			1	4

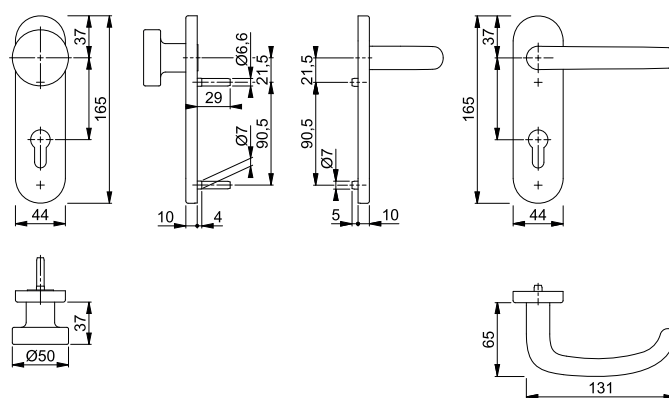

Befestigungs-Sets (Sertos®) für andere Türdicken siehe ab S. 846.



## San Francisco - FS-E1301/353KH

duraplus®

HOPPE-Edelstahl-Feuerschutz-Standflügel-Kurzschild-Türgriff-Garnitur mit Montagemodul für Innentüren:

- geprüft nach **DIN 18273** und mitgeprüft in Notausgangs-Verschlüssen nach **DIN EN 179**
- Lagerung: Türgriff lose, wartungsfreies Gleitlager
- Verbindung: HOPPE-Vollstift mit epha-Einfräsung, vormontiert in der Unterkonstruktion
- Unterkonstruktion: Stahl, Stütznocken
- Befestigung: verdeckt, durchgehend, Gewindeschrauben M4



Beschreibung			Lochung/ Abstand	F69			P.E.	Krt.
				Art.-Nr./€				
FS-Standflügel-Garnitur (außen blind/innen Griff)	40-65	9/42	72	<b>11666025</b> <b>145,28</b>			1	4
	45-65	9/42	UG	11666031 <b>135,21</b>			1	4

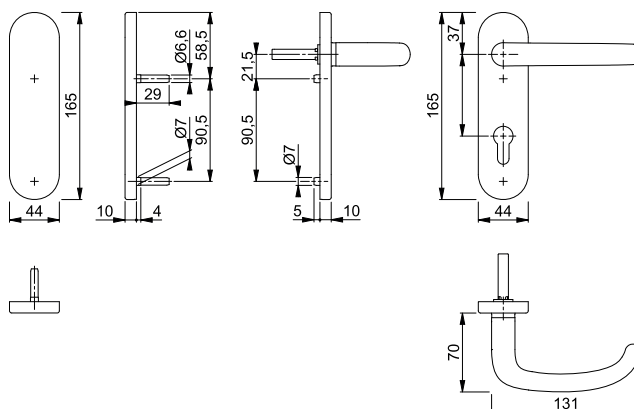





Sertos®

■ **San Francisco - FS-E1301/353H**





duraplus®

HOPPE-Edelstahl-Feuerschutz-Langschild-Türgriff-Garnitur für Innentüren:

- geprüft nach **DIN 18273** und **DIN EN 1906: 47-D1150A** und **PIVCERTPlus** (1.000.000 Prüfzyklen), Objekt-Garnitur
- Lagerung: Türgriffe fest/drehbar, Rückholfedern, HOPPE-Steckgriff-Verbindung mit Kugel-Arretierung **Sertos®**, wartungsfreie Gleitlager
- Verbindung: HOPPE-Profilvollstift
- Unterkonstruktion: Stahl, Stütznocken
- Befestigung: verdeckt, durchgehend, Gewindeschrauben M5



3

Beschreibung			Lochung/ Abstand	F69			P.E.	Krt.
				Art.-Nr./€				
FS-Türgriff-Garnitur (Griff/Griff)	40-65	9	 72	<b>11537498</b> <b>132,28</b>			1	5
FS-Antipanik-Türgriff-Garnitur (Griff/Griff) 	40-65	9	 72	11537504 <b>145,03</b>			1	5

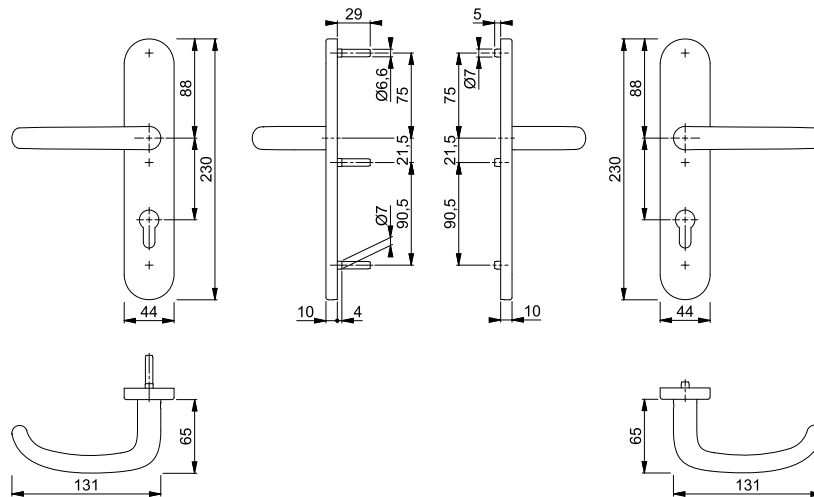

## ■ San Francisco - FS-E58/353H/1301

duraplus®







HOPPE-Edelstahl-Feuerschutz-Langschild-Wechsel-Garnitur für Wohnungsabschluss-Türen:

- geprüft nach **DIN 18273**, mitgeprüft in Notausgangs-Verschlässen nach **DIN EN 179**, und **DIN EN 1906: 47-D1150A** und PIVCERT**Plus** (1.000.000 Prüfzyklen), Objekt-Garnitur
- Lagerung: außen Knopf fest; innen Türgriff fest/drehbar, Rückholfeder, HOPPE-Steckgriff-Verbindung mit Kugel-Arretierung **Sertos®**, wartungsfreies Gleitlager
- Verbindung: HOPPE-FDW-Profilvollstift
- Unterkonstruktion: Stahl, Stütznocken
- Befestigung: verdeckt, durchgehend, Gewindeschrauben M5



Sertos®

Beschreibung			Lochung/ Abstand	F69				P.E.	Krt.
				Art.-Nr./€					
FS-Wechsel-Garnitur (Knopf/Griff) 	40-65	9	 72	<b>11537528</b> <b>149,09</b>				1	4

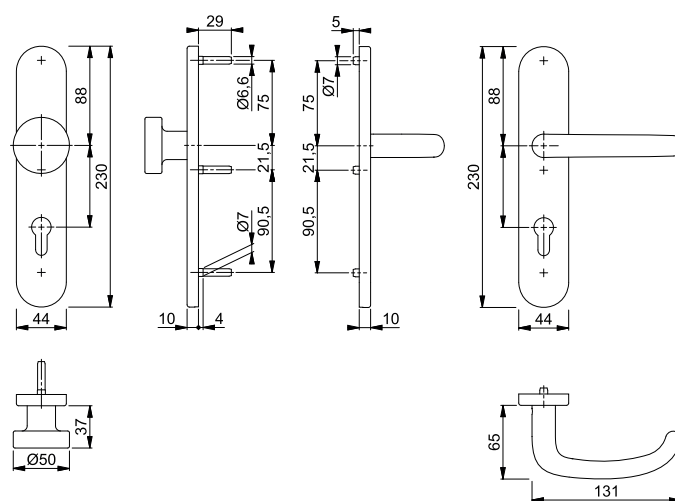



### San Francisco - FS-E1301/353H

duraplus®

HOPPE-Edelstahl-Feuerschutz-Standflügel-Langschild-Türgriff-Garnitur mit Montagemodul für Innentüren:

- geprüft nach **DIN 18273** und mitgeprüft in Notausgangs-Verschlüssen nach **DIN EN 179**
- Lagerung: Türgriff lose, wartungsfreies Gleitlager
- Verbindung: HOPPE-Vollstift mit efha-Einfräsung, vormontiert in der Unterkonstruktion
- Unterkonstruktion: Stahl, Stütznocken
- Befestigung: verdeckt, durchgehend, Gewindeschrauben M4



3

Beschreibung	40-65	9/42	Lochung/ Abstand	F69		P.E.	Krt.
				Art.-Nr./€			
FS-Standflügel-Garnitur (außen blind/innen Griff)			72	<b>11666079</b>		1	4
			UG	11666080		1	4

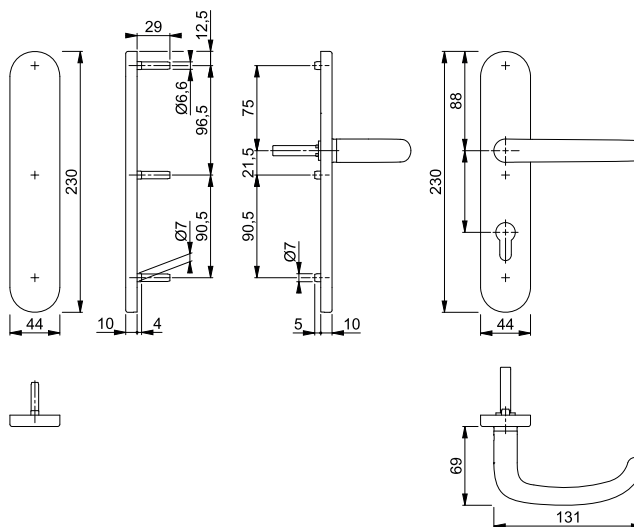

### Stockholm - FS-1140/42H/42HS

duraplus®

HOPPE-Aluminium-Feuerschutz-Rosetten-Türgriff-Garnitur mit Schlüsselrosetten für Innentüren:

- geprüft nach **DIN 18273** und **DIN EN 1906: 47-D1150A** und **PIVCERTPlus** (1.000.000 Prüfzyklen), Objekt-Garnitur
- Lagerung: Türgriffe fest/drehbar, Rückholfedern, HOPPE-Steckgriff-Verbindung mit Kugel-Arretierung **Sertos®**, wartungsfreie Gleitlager
- Verbindung: HOPPE-Profilvollstift
- Unterkonstruktion: Stahl, Stütznocken
- Befestigung: verdeckt, durchgehend, Gewindeschrauben M4
- Besonderheit: Türgriffe mit Stahlkernen



Sertos®

Beschreibung	45-65	9	Lochung	F1		P.E.	Krt.
				Art.-Nr./€			
FS-Türgriff-Garnitur (Griff/Griff)				<b>10726593</b>		1	10

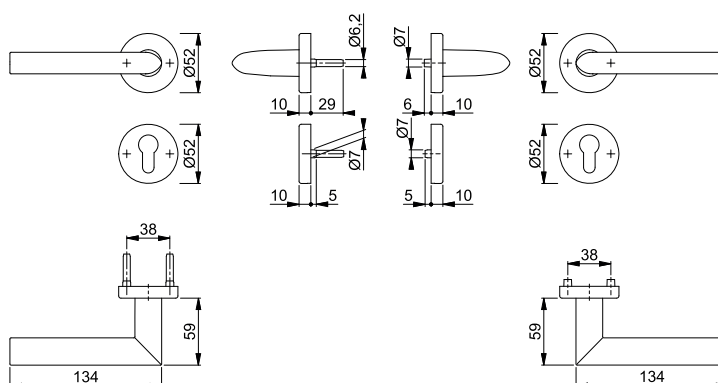

Befestigungs-Sets (Sertos®) für andere Türdicken siehe ab S. 846.



Sertos®

## Stockholm - FS-58/42H/42HS/1140

duraplus®

HOPPE-Aluminium-Feuerschutz-Rosetten-Wechsel-Garnitur mit Schlüsselrosetten für Wohnungsabschluss-Türen:

- geprüft nach **DIN 18273** und **DIN EN 1906: 47-D1150A** und **PIVCERTPlus** (1.000.000 Prüfzyklen), Objekt-Garnitur
- Lagerung: außen Knopf fest; innen Türgriff fest/drehbar, Rückholfeder, HOPPE-Steckgriff-Verbindung mit Kugel-Arretierung **Sertos®**, wartungsfreies Gleitlager
- Verbindung: HOPPE-FDW-Profilvollstift
- Unterkonstruktion: Stahl, Stütznocken
- Befestigung: verdeckt, durchgehend, Gewindeschrauben M4
- Besonderheit: Türgriff mit Stahlkern



Beschreibung			Lochung	F1				P.E.	Krt.
				Art.-Nr./€					
FS-Wechsel-Garnitur (Knopf/Griff)	45-65	9		<b>10726631</b> <b>86,52</b>				1	4

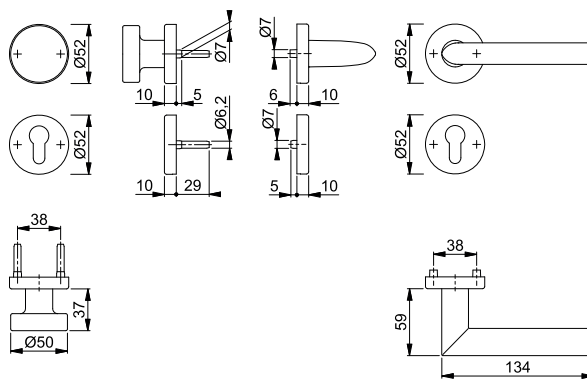

Befestigungs-Sets (Sertos®) für andere Türdicken siehe ab S. 846.



Sertos®

## Stockholm - FS-1140/353KH

duraplus®

HOPPE-Aluminium-Feuerschutz-Kurzschild-Türgriff-Garnitur für Innentüren:

- geprüft nach **DIN 18273** und **DIN EN 1906: 47-D1150A** und **PIVCERTPlus** (1.000.000 Prüfzyklen), Objekt-Garnitur
- Lagerung: Türgriffe fest/drehbar, Rückholfedern, HOPPE-Steckgriff-Verbindung mit Kugel-Arretierung **Sertos®**, wartungsfreie Gleitlager
- Verbindung: HOPPE-Profilvollstift
- Unterkonstruktion: Stahl, Stütznocken
- Befestigung: verdeckt, durchgehend, Gewindeschrauben M5
- Besonderheit: Türgriffe mit Stahlkernen



Beschreibung			Lochung/ Abstand	F1				P.E.	Krt.
				Art.-Nr./€					
FS-Türgriff-Garnitur (Griff/Griff)	45-65	9	72	<b>10725718</b> <b>76,51</b>				1	10

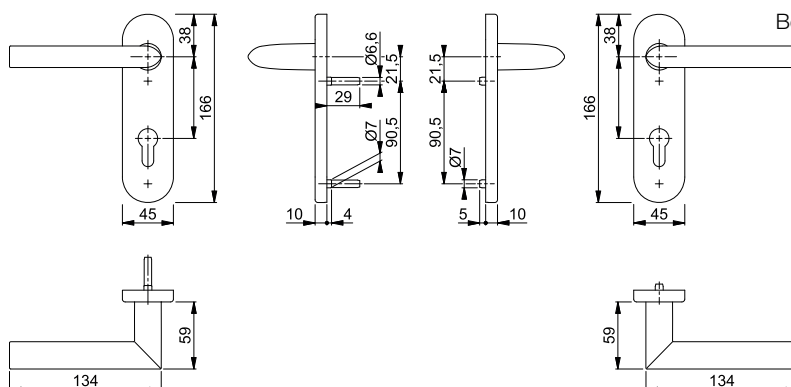

Befestigungs-Sets (Sertos®) für andere Türdicken siehe ab S. 846.



Sertos®

### Stockholm - FS-58/353KH/1140

duraplus®

HOPPE-Aluminium-Feuerschutz-Kurzschild-Wechsel-Garnitur für Wohnungsabschluss-Türen:

- geprüft nach **DIN 18273** und **DIN EN 1906: 47-D1150A** und **PIVCERTPlus** (1.000.000 Prüfzyklen), Objekt-Garnitur
- Lagerung: außen Knopf fest; innen Türgriff fest/drehbar, Rückholfeder, HOPPE-Steckgriff-Verbindung mit Kugel-Arretierung **Sertos®**, wartungsfreies Gleitlager
- Verbindung: HOPPE-FDW-Profilvollstift
- Unterkonstruktion: Stahl, Stütznocken
- Befestigung: verdeckt, durchgehend, Gewindeschrauben M5
- Besonderheit: Türgriff mit Stahlkern



3

Beschreibung	45-65	9	Lochung/ Abstand	F1		P.E.	Krt.
				Art.-Nr./€			
FS-Wechsel-Garnitur (Knopf/Griff)			72	<b>10726235</b> <b>89,91</b>		1	4

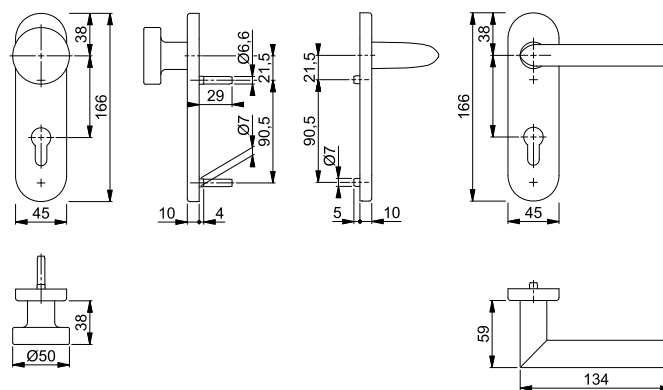

Befestigungs-Sets (Sertos®) für andere Türdicken siehe ab S. 846.



Sertos®

### Stockholm - FS-E1140/42H/42HS

duraplus®

HOPPE-Edelstahl-Feuerschutz-Rosetten-Türgriff-Garnitur mit Schlüsselrosetten für Innentüren:

- geprüft nach **DIN 18273** und **DIN EN 1906: 47-D1150A** und **PIVCERTPlus** (1.000.000 Prüfzyklen), Objekt-Garnitur
- Lagerung: Türgriffe fest/drehbar, Rückholfedern, HOPPE-Steckgriff-Verbindung mit Kugel-Arretierung **Sertos®**, wartungsfreie Gleitlager
- Verbindung: HOPPE-Profilvollstift
- Unterkonstruktion: Stahl, Stütznocken
- Befestigung: verdeckt, durchgehend, Gewindeschrauben M4



Beschreibung	40-65	9	Lochung	F69	F69-S	P.E.	Krt.
				Art.-Nr./€	Art.-Nr./€		
FS-Türgriff-Garnitur (Griff/Griff)				<b>10722171</b> <b>77,07</b>	10722197 <b>98,23</b>	1	10

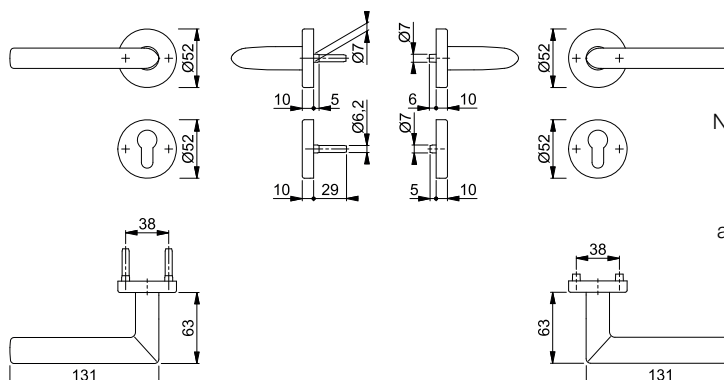

Der Buchstabe **S** in der Farbnummer steht für SecuSan®, die antimikrobielle Oberfläche. Nur für den Innenbereich geeignet.

**SecuSan®**

Befestigungs-Sets (Sertos®) für andere Türdicken siehe ab S. 846.

# Feuerschutz-(Antipanik)-Innentür-Garnituren

## Stockholm - FS-E58/42H/42HS/1140

duraplus®



Sertos®

HOPPE-Edelstahl-Feuerschutz-Rosetten-Wechsel-Garnitur mit Schlüsselrosetten für Wohnungsabschluss-Türen:

- geprüft nach **DIN 18273** und **DIN EN 1906: 47-D1150A** und PIVCERT**Plus** (1.000.000 Prüfzyklen), Objekt-Garnitur
- Lagerung: außen Knopf fest; innen Türgriff fest/drehbar, Rückholfeder, HOPPE-Steckgriff-Verbindung mit Kugel-Arretierung **Sertos®**, wartungsfreies Gleitlager
- Verbindung: HOPPE-FDW-Profilvollstift
- Unterkonstruktion: Stahl, Stütznocken
- Befestigung: verdeckt, durchgehend, Gewindeschrauben M4



Beschreibung			Lochung	F69	F69-S			P.E.	Krt.
				Art.-Nr./€	Art.-Nr./€				
FS-Wechsel-Garnitur (Knopf/Griff)	40-65	9		<b>10722445</b> <b>93,88</b>	10722437 <b>115,04</b>			1	4

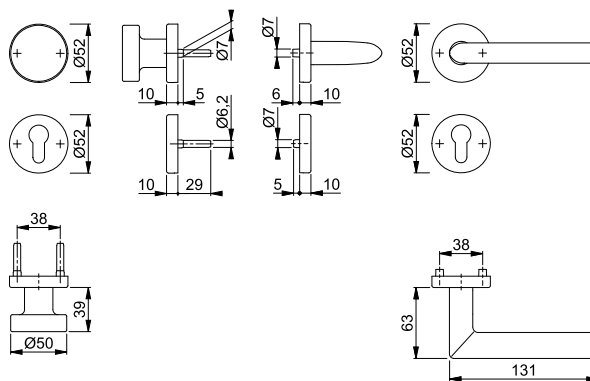

Der Buchstabe **S** in der Farbnummer steht für SecuSan®, die antimikrobielle Oberfläche. Nur für den Innenbereich geeignet.

SecuSan®

Befestigungs-Sets (Sertos®) für andere Türdicken siehe ab S. 846.

## Stockholm - FS-E1140/42H/42HS

duraplus®



HOPPE-Edelstahl-Feuerschutz-Standflügel-Rosetten-Türgriff-Garnitur mit Montagemodul und Schlüsselrosetten für Innentüren:

- geprüft nach **DIN 18273**
- Lagerung: Türgriff lose, wartungsfreies Gleitlager
- Verbindung: HOPPE-Vollstift mit epha-Einfräsung, vormontiert in der Unterkonstruktion
- Unterkonstruktion: Stahl, Stütznocken
- Befestigung: verdeckt, durchgehend, Gewindeschrauben M4



Beschreibung			Lochung	F69	F69-S			P.E.	Krt.
				Art.-Nr./€	Art.-Nr./€				
FS-Standflügel-Garnitur (außen blind/innen Griff)	45-65	9/42		<b>11665762</b>	11665798			1	4
				<b>122,69</b>	<b>143,84</b>				
			UG	11665774 <b>112,61</b>	11665804 <b>133,77</b>			1	4
	50-75	9/50	UG	11920713 <b>112,61</b>				1	4

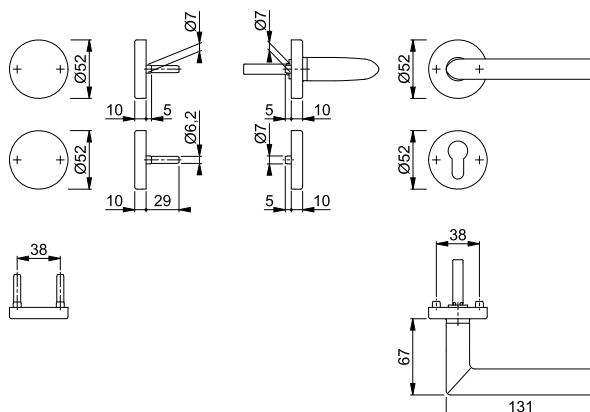

Der Buchstabe **S** in der Farbnummer steht für SecuSan®, die antimikrobielle Oberfläche. Nur für den Innenbereich geeignet.

SecuSan®



Sertos®

### Stockholm - FS-E1140/353KH



duraplus®

HOPPE-Edelstahl-Feuerschutz-Kurzschild-Türgriff-Garnitur für Innentüren:

- geprüft nach **DIN 18273** und **DIN EN 1906: 47-D1150A** und **PIVCERTPlus** (1.000.000 Prüfzyklen), Objekt-Garnitur
- Lagerung: Türgriffe fest/drehbar, Rückholfedern, HOPPE-Steckgriff-Verbindung mit Kugel-Arretierung **Sertos®**, wartungsfreie Gleitlager
- Verbindung: HOPPE-Profilvollstift
- Unterkonstruktion: Stahl, Stütznocken
- Befestigung: verdeckt, durchgehend, Gewindeschrauben M5



3

Beschreibung			Lochung/ Abstand	F69	F69-S			P.E.	Krt.
				Art.-Nr./€	Art.-Nr./€				
FS-Türgriff-Garnitur (Griff/Griff)	40-65	9	 72	<b>10722980</b> <b>91,60</b>	10722998 <b>112,76</b>			1	10

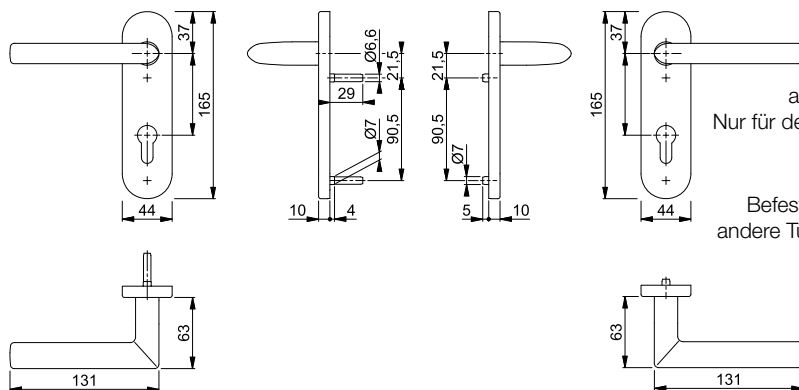

Der Buchstabe **S** in der Farbnummer steht für SecuSan®, die antimikrobielle Oberfläche. Nur für den Innenbereich geeignet.

SecuSan®

Befestigungs-Sets (Sertos®) für andere Türdicken siehe ab S. 846.



Sertos®



### Stockholm - FS-E58/353KH/1140

duraplus®

HOPPE-Edelstahl-Feuerschutz-Kurzschild-Wechsel-Garnitur für Wohnungsabschluss-Türen:

- geprüft nach **DIN 18273** und **DIN EN 1906: 47-D1150A** und **PIVCERTPlus** (1.000.000 Prüfzyklen), Objekt-Garnitur
- Lagerung: außen Knopf fest; innen Türgriff fest/drehbar, Rückholfeder, HOPPE-Steckgriff-Verbindung mit Kugel-Arretierung **Sertos®**, wartungsfreies Gleitlager
- Verbindung: HOPPE-FDW-Profilvollstift
- Unterkonstruktion: Stahl, Stütznocken
- Befestigung: verdeckt, durchgehend, Gewindeschrauben M5



Beschreibung			Lochung/ Abstand	F69	F69-S			P.E.	Krt.
				Art.-Nr./€	Art.-Nr./€				
FS-Wechsel-Garnitur (Knopf/Griff)	40-65	9	 72	<b>10723000</b> <b>108,41</b>	10723018 <b>129,57</b>			1	4

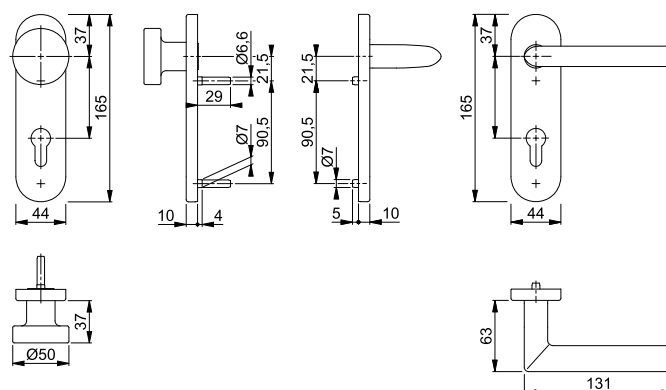

Der Buchstabe **S** in der Farbnummer steht für SecuSan®, die antimikrobielle Oberfläche. Nur für den Innenbereich geeignet.

SecuSan®

Befestigungs-Sets (Sertos®) für andere Türdicken siehe ab S. 846.

# Feuerschutz-(Antipanik)-Innentür-Garnituren

## Stockholm - FS-E1140/353KH

duraplus®



HOPPE-Edelstahl-Feuerschutz-Standflügel-Kurzschild-Türgriff-Garnitur mit Montagemodul für Innentüren:

- geprüft nach **DIN 18273**
- Lagerung: Türgriff lose, wartungsfreies Gleitlager
- Verbindung: HOPPE-Vollstift mit epha-Einfräsung, vormontiert in der Unterkonstruktion
- Unterkonstruktion: Stahl, Stütznocken
- Befestigung: verdeckt, durchgehend, Gewindeschrauben M4



Beschreibung	Lochung/Abstand	F69	F69-S		P.E.	Krt.
			Art.-Nr./€	Art.-Nr./€		
FS-Standflügel-Garnitur (außen blind/innen Griff)	40-65 9/42	72	<b>11665841</b>		1	4
	45-65 9/42	UG	<b>11665853</b>		1	4

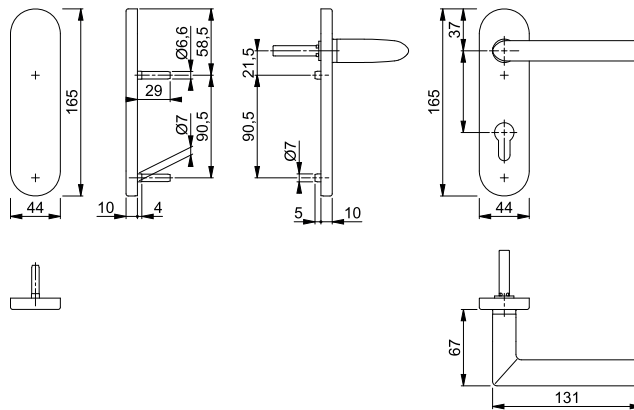

Der Buchstabe **S** in der Farbnummer steht für SecuSan®, die antimikrobielle Oberfläche. Nur für den Innenbereich geeignet.

SecuSan®

## Stockholm - FS-E1140/353H

duraplus®



HOPPE-Edelstahl-Feuerschutz-Langschild-Türgriff-Garnitur für Innentüren:

- geprüft nach **DIN 18273** und **DIN EN 1906: 47-D1150A** und **PVCERTPlus** (1.000.000 Prüfzyklen), Objekt-Garnitur
- Lagerung: Türgriffe fest/drehbar, Rückholfedern, HOPPE-Steckgriff-Verbindung mit Kugel-Arretierung **Sertos®**, wartungsfreie Gleitlager
- Verbindung: HOPPE-Profilvollstift
- Unterkonstruktion: Stahl, Stütznocken
- Befestigung: verdeckt, durchgehend, Gewindeschrauben M5



Beschreibung	Lochung/Abstand	F69		F69-S		P.E.	Krt.
		Art.-Nr./€	Art.-Nr./€	Art.-Nr./€	Art.-Nr./€		
FS-Türgriff-Garnitur (Griff/Griff)	40-65 9	72	<b>11537760</b>	<b>11537899</b>		1	5

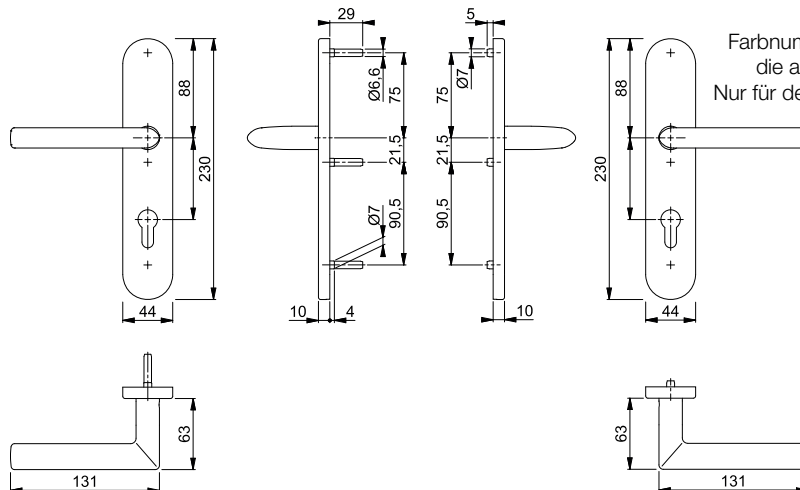

Der Buchstabe **S** in der Farbnummer steht für SecuSan®, die antimikrobielle Oberfläche. Nur für den Innenbereich geeignet.

SecuSan®

Sertos®





Sertos®

■ **Stockholm - FS-E58/353H/1140**



duraplus®

HOPPE-Edelstahl-Feuerschutz-Langschild-Wechsel-Garnitur für Wohnungsabschluss-Türen:

- geprüft nach **DIN 18273** und **DIN EN 1906: 47-D1150A** und **PIVCERTPlus** (1.000.000 Prüfzyklen), Objekt-Garnitur
- Lagerung: außen Knopf fest; innen Türgriff fest/drehbar, Rückholfeder, HOPPE-Steckgriff-Verbindung mit Kugel-Arretierung **Sertos®**, wartungsfreies Gleitlager
- Verbindung: HOPPE-FDW-Profilvollstift
- Unterkonstruktion: Stahl, Stütznocken
- Befestigung: verdeckt, durchgehend, Gewindeschrauben M5



3

Beschreibung			Lochung/ Abstand	F69	F69-S			P.E.	Krt.
				Art.-Nr./€	Art.-Nr./€				
FS-Wechsel-Garnitur (Knopf/Griff)	40-65	9	 72	<b>11537838</b> <b>141,02</b>	11537929 <b>162,18</b>			1	4

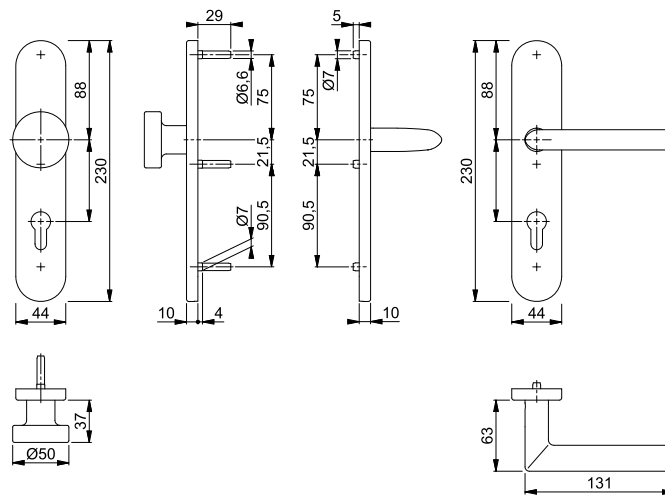

Der Buchstabe **S** in der Farbnummer steht für SecuSan®, die antimikrobielle Oberfläche. Nur für den Innenbereich geeignet.

SecuSan®

## ■ Stockholm - FS-E1140/353H



duraplus®



HOPPE-Edelstahl-Feuerschutz-Standflügel-Langschild-Türgriff-Garnitur mit Montagemodul für Innentüren:

- geprüft nach **DIN 18273**
- Lagerung: Türgriff lose, wartungsfreies Gleitlager
- Verbindung: HOPPE-Vollstift mit epha-Einfräsung, vormontiert in der Unterkonstruktion
- Unterkonstruktion: Stahl, Stütznocken
- Befestigung: verdeckt, durchgehend, Gewindeschrauben M4



Beschreibung			Lochung/ Abstand	F69-S Art.-Nr./€				P.E.	Krt.
FS-Standflügel-Garnitur (außen blind/innen Griff)	40-65	9/42	 72	<b>11666444</b> <b>190,98</b>				1	4
	45-65	9/42	UG	11666456 <b>180,91</b>				1	4

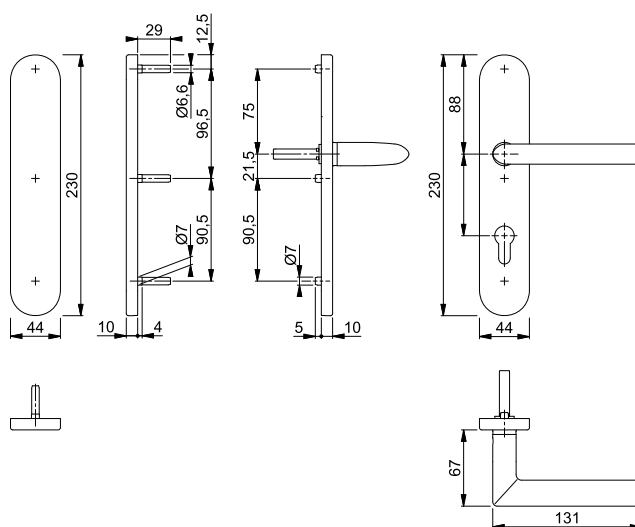

Der Buchstabe **S** in der Farbnummer steht für SecuSan®, die antimikrobielle Oberfläche. Nur für den Innenbereich geeignet.

**SecuSan®**



Sertos®

### Stockholm - FS-1141/42H/42HS

duraplus®

HOPPE-Aluminium-Feuerschutz-Rosetten-Türgriff-Garnitur mit Schlüsselrosetten für Innentüren:

- geprüft nach **DIN 18273** und **DIN EN 1906: 47-D1150A** und **PIVCERTPlus** (1.000.000 Prüfzyklen), Objekt-Garnitur
- Lagerung: Türgriffe fest/drehbar, Rückholfedern, HOPPE-Steckgriff-Verbindung mit Kugel-Arretierung **Sertos®**, wartungsfreie Gleitlager
- Verbindung: HOPPE-Profilvollstift
- Unterkonstruktion: Stahl, Stütznocken
- Befestigung: verdeckt, durchgehend, Gewindeschrauben M4
- Besonderheit: Türgriffe mit Stahlkernen



3

Beschreibung			Lochung	F1				P.E.	Krt.
				Art.-Nr./€					
FS-Türgriff-Garnitur (Griff/Griff)	45-65	9		<b>10726391</b> <b>102,29</b>				1	10
FS-Antipanic-Türgriff-Garnitur (Griff/Griff)		40-65	9		10726411 <b>115,29</b>			1	4

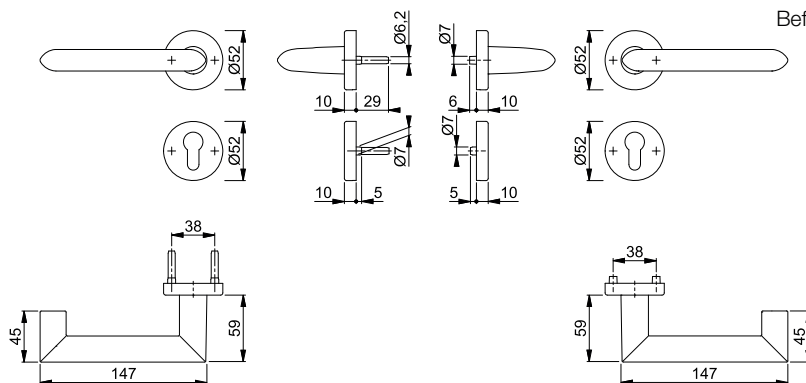

Befestigungs-Sets (Sertos®) für andere Türdicken siehe ab S. 846.



Sertos®

### Stockholm - FS-58/42H/42HS/1141

duraplus®

HOPPE-Aluminium-Feuerschutz-Rosetten-Wechsel-Garnitur mit Schlüsselrosetten für Wohnungsabschluss-Türen:

- geprüft nach **DIN 18273**, mitgeprüft in Notausgangs-Verschlässen nach **DIN EN 179**, und **DIN EN 1906: 47-D1150A** und **PIVCERTPlus** (1.000.000 Prüfzyklen), Objekt-Garnitur
- Lagerung: außen Knopf fest; innen Türgriff fest/drehbar, Rückholfeder, HOPPE-Steckgriff-Verbindung mit Kugel-Arretierung **Sertos®**, wartungsfreies Gleitlager
- Verbindung: HOPPE-FDW-Profilvollstift
- Unterkonstruktion: Stahl, Stütznocken
- Befestigung: verdeckt, durchgehend, Gewindeschrauben M4
- Besonderheit: Türgriff mit Stahlkern



Beschreibung			Lochung	F1				P.E.	Krt.
				Art.-Nr./€					
FS-Wechsel-Garnitur (Knopf/Griff)		45-65	9		<b>10726753</b> <b>115,69</b>			1	4

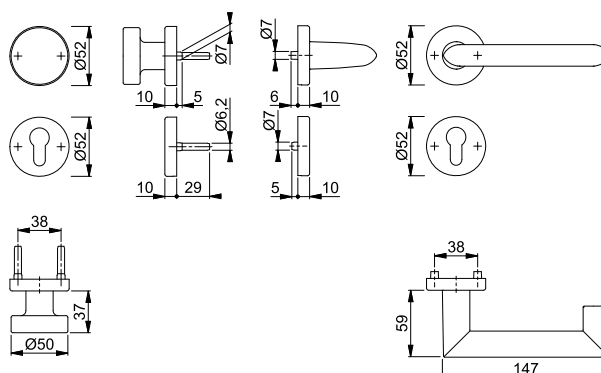

Befestigungs-Sets (Sertos®) für andere Türdicken siehe ab S. 846.

# Feuerschutz-(Antipanik)-Innentür-Garnituren



Sertos®

## Stockholm - FS-58/353KH/1141

duraplus®

HOPPE-Aluminium-Feuerschutz-Kurzschild-Wechsel-Garnitur für Wohnungsabschluss-Türen:

- geprüft nach **DIN 18273**, mitgeprüft in Notausgangs-Verschlüssen nach **DIN EN 179**, und **DIN EN 1906: 47-D1150A** und PIVCERTPlus (1.000.000 Prüfzyklen), Objekt-Garnitur
- Lagerung: außen Knopf fest; innen Türgriff fest/drehbar, Rückholfeder, HOPPE-Steckgriff-Verbindung mit Kugel-Arretierung **Sertos®**, wartungsfreies Gleitlager
- Verbindung: HOPPE-FDW-Profilvollstift
- Unterkonstruktion: Stahl, Stütznocken
- Befestigung: verdeckt, durchgehend, Gewindeschrauben M5
- Besonderheit: Türgriff mit Stahlkern



Beschreibung			Lochung/ Abstand	F1				P.E.	Krt.
				Art.-Nr./€					
FS-Wechsel-Garnitur (Knopf/Griff)	45-65	9		72	<b>10726059</b> <b>119,07</b>			1	4

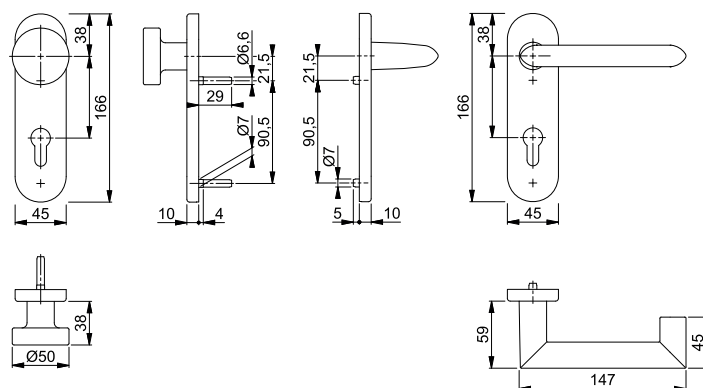

Befestigungs-Sets (Sertos®) für andere Türdicken siehe ab S. 846.



Sertos®

## Stockholm - FS-E1141/42H/42HS

duraplus®

HOPPE-Edelstahl-Feuerschutz-Rosetten-Türgriff-Garnitur mit Schlüsselrosetten für Innentüren:

- geprüft nach **DIN 18273** und **DIN EN 1906: 47-D1150A** und PIVCERTPlus (1.000.000 Prüfzyklen), Objekt-Garnitur
- Lagerung: Türgriffe fest/drehbar, Rückholfedern, HOPPE-Steckgriff-Verbindung mit Kugel-Arretierung **Sertos®**, wartungsfreie Gleitlager
- Verbindung: HOPPE-Profilvollstift
- Unterkonstruktion: Stahl, Stütznocken
- Befestigung: verdeckt, durchgehend, Gewindeschrauben M4



Beschreibung			Lochung	F69				P.E.	Krt.
				Art.-Nr./€	Art.-Nr./€				
FS-Türgriff-Garnitur (Griff/Griff)	40-65	9		<b>10721979</b> <b>107,76</b>	10721987 <b>128,92</b>			1	10
FS-Antipanik-Türgriff-Garnitur (Griff/Griff)	40-65	9		10722007 <b>120,51</b>	10722015 <b>141,67</b>			1	4

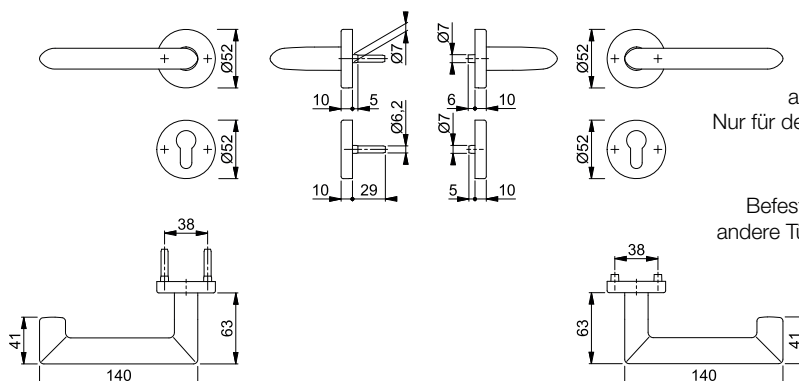

Der Buchstabe **S** in der Farbnummer steht für SecuSan®, die antimikrobielle Oberfläche. Nur für den Innenbereich geeignet.

SecuSan®

Befestigungs-Sets (Sertos®) für andere Türdicken siehe ab S. 846.



Sertos®

### Stockholm - FS-E58/42H/42HS/1141

duraplus®

HOPPE-Edelstahl-Feuerschutz-Rosetten-Wechsel-Garnitur mit Schlüsselrosetten für Wohnungsabschluss-Türen:

- geprüft nach **DIN 18273**, mitgeprüft in Notausgangs-Verschlüssen nach **DIN EN 179**, und **DIN EN 1906: 47-D1150A** und PIVCERT<sup>Plus</sup> (1.000.000 Prüfzyklen), Objekt-Garnitur
- Lagerung: außen Knopf fest; innen Türgriff fest/drehbar, Rückholfeder, HOPPE-Steckgriff-Verbindung mit Kugel-Arretierung **Sertos®**, wartungsfreies Gleitlager
- Verbindung: HOPPE-FDW-Profilvollstift
- Unterkonstruktion: Stahl, Stütznocken
- Befestigung: verdeckt, durchgehend, Gewindeschrauben M4



3

Beschreibung			Lochung	F69	F69-S			P.E.	Krt.
				Art.-Nr./€	Art.-Nr./€				
FS-Wechsel-Garnitur (Knopf/Griff)	40-65	9		<b>10722322</b> <b>124,58</b>	10722331 <b>145,73</b>			1	4

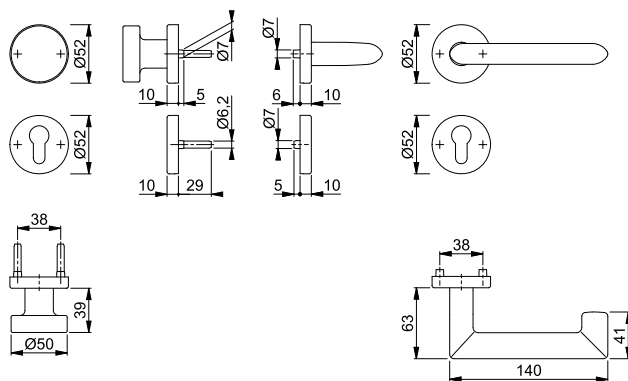

Der Buchstabe **S** in der Farbnummer steht für SecuSan®, die antimikrobielle Oberfläche. Nur für den Innenbereich geeignet.

SecuSan®

Befestigungs-Sets (Sertos®) für andere Türdicken siehe ab S. 846.



### Stockholm - FS-E1141/42H/42HS

duraplus®

HOPPE-Edelstahl-Feuerschutz-Standflügel-Rosetten-Türgriff-Garnitur mit Montagemodul und Schlüsselrosetten für Innentüren:

- geprüft nach **DIN 18273** und mitgeprüft in Notausgangs-Verschlüssen nach **DIN EN 179**
- Lagerung: Türgriff lose, wartungsfreies Gleitlager
- Verbindung: HOPPE-Vollstift mit epha-Einfräsung, vormontiert in der Unterkonstruktion
- Unterkonstruktion: Stahl, Stütznocken
- Befestigung: verdeckt, durchgehend, Gewindeschrauben M4



Beschreibung			Lochung	F69	F69-S			P.E.	Krt.
				Art.-Nr./€	Art.-Nr./€				
FS-Standflügel-Garnitur (außen blind/innen Griff)	45-65	9/42		<b>11665865</b> <b>153,38</b>	11665889 <b>174,54</b>			1	4
			UG	11665877 <b>143,31</b>	11665890 <b>164,46</b>			1	4

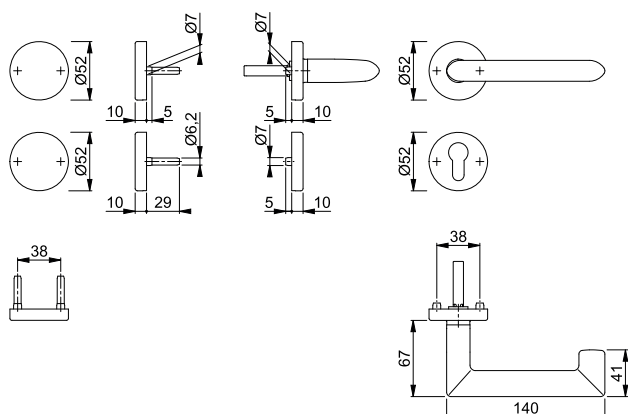

Der Buchstabe **S** in der Farbnummer steht für SecuSan®, die antimikrobielle Oberfläche. Nur für den Innenbereich geeignet.

SecuSan®

# Feuerschutz-(Antipanik)-Innentür-Garnituren

## Stockholm - FS-E1141/353KH

duraplus®



Sertos®

HOPPE-Edelstahl-Feuerschutz-Kurzschild-Türgriff-Garnitur für Innentüren:

- geprüft nach **DIN 18273** und **DIN EN 1906: 47-D1150A** und **PIVCERTPlus** (1.000.000 Prüfzyklen), Objekt-Garnitur
- Lagerung: Türgriffe fest/drehbar, Rückholfedern, HOPPE-Steckgriff-Verbindung mit Kugel-Arretierung **Sertos®**, wartungsfreie Gleitlager
- Verbindung: HOPPE-Profilvollstift
- Unterkonstruktion: Stahl, Stütznocken
- Befestigung: verdeckt, durchgehend, Gewindeschrauben M5



Beschreibung	40-65	9	Lochung/ Abstand	F69		F69-S		P.E.	Krt.
				Art.-Nr./€	Art.-Nr./€	Art.-Nr./€	Art.-Nr./€		
FS-Türgriff-Garnitur (Griff/Griff)				<b>10722656</b> <b>122,29</b>	<b>10722664</b> <b>143,45</b>			1	10
FS-Antipanik-Türgriff-Garnitur (Griff/Griff)				<b>10722681</b> <b>135,04</b>	<b>10722699</b> <b>156,20</b>			1	4

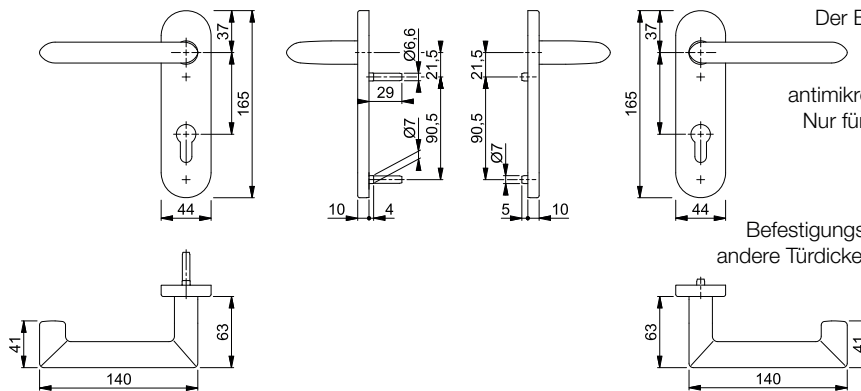

Der Buchstabe **S** in der Farbnummer steht für SecuSan®, die antimikrobielle Oberfläche. Nur für den Innenbereich geeignet.

SecuSan®

Befestigungs-Sets (Sertos®) für andere Türdicken siehe ab S. 846.

## Stockholm - FS-E58/353KH/1141

duraplus®



Sertos®

HOPPE-Edelstahl-Feuerschutz-Kurzschild-Wechsel-Garnitur für Wohnungsabschluss-Türen:

- geprüft nach **DIN 18273**, mitgeprüft in Notausgangs-Verschlüssen nach **DIN EN 179**, und **DIN EN 1906: 47-D1150A** und **PIVCERTPlus** (1.000.000 Prüfzyklen), Objekt-Garnitur
- Lagerung: außen Knopf fest; innen Türgriff fest/drehbar, Rückholfeder, HOPPE-Steckgriff-Verbindung mit Kugel-Arretierung **Sertos®**, wartungsfreies Gleitlager
- Verbindung: HOPPE-FDW-Profilvollstift
- Unterkonstruktion: Stahl, Stütznocken
- Befestigung: verdeckt, durchgehend, Gewindeschrauben M5



Beschreibung	40-65	9	Lochung/ Abstand	F69		F69-S		P.E.	Krt.
				Art.-Nr./€	Art.-Nr./€	Art.-Nr./€	Art.-Nr./€		
FS-Wechsel-Garnitur (Knopf/Griff)				<b>10722701</b> <b>139,10</b>	<b>10722728</b> <b>160,26</b>			1	4

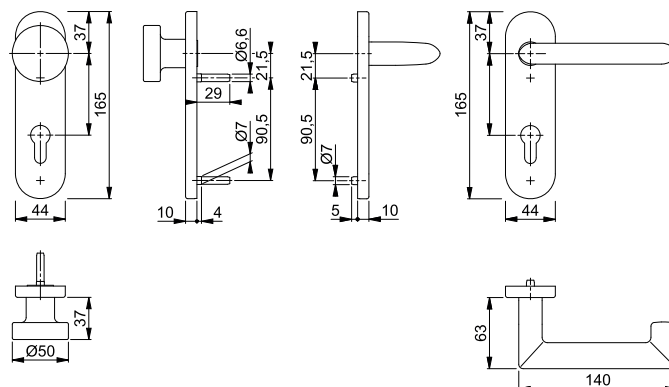

Der Buchstabe **S** in der Farbnummer steht für SecuSan®, die antimikrobielle Oberfläche. Nur für den Innenbereich geeignet.

SecuSan®

Befestigungs-Sets (Sertos®) für andere Türdicken siehe ab S. 846.



### ■ Stockholm - FS-E1141/353KH





duraplus®

HOPPE-Edelstahl-Feuerschutz-Standflügel-Kurzschilde-Türgriff-Garnitur mit Montagemodul für Innentüren:

- geprüft nach **DIN 18273** und mitgeprüft in Notausgangs-Verschlüssen nach **DIN EN 179**
- Lagerung: Türgriff lose, wartungsfreies Gleitlager
- Verbindung: HOPPE-Vollstift mit efha-Einfräsung, vormontiert in der Unterkonstruktion
- Unterkonstruktion: Stahl, Stütznocken
- Befestigung: verdeckt, durchgehend, Gewindeschrauben M4



3

Beschreibung			Lochung/ Abstand	F69-S		P.E.	Krt.
				Art.-Nr./€			
FS-Standflügel-Garnitur (außen blind/innen Griff) 	40-65	9/42		72	<b>11665920</b> <b>189,06</b>	1	4
	45-65	9/42	UG		11665932 <b>178,99</b>	1	4

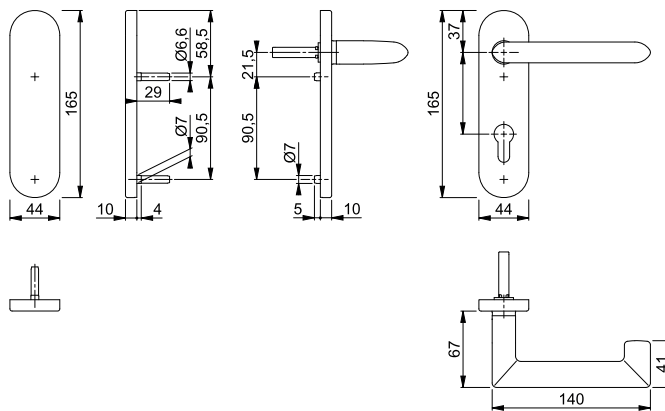

Der Buchstabe **S** in der Farbnummer steht für SecuSan®, die antimikrobielle Oberfläche. Nur für den Innenbereich geeignet.

**SecuSan®**



### ■ Trondheim - FS-E1430/42H/42HS



duraplus®

HOPPE-Edelstahl-Feuerschutz-Rosetten-Türgriff-Garnitur mit Schlüsselrosetten für Innentüren:

- geprüft nach **DIN 18273** und **DIN EN 1906: 47-D1150A** und **PIVCERTPlus** (1.000.000 Prüfzyklen), Objekt-Garnitur
- Lagerung: Türgriffe fest/drehbar, Rückholfedern, HOPPE-Steckgriff-Verbindung mit Kugel-Arretierung **Sertos®**, wartungsfreie Gleitlager
- Verbindung: HOPPE-Profilvollstift
- Unterkonstruktion: Stahl, Stütznocken
- Befestigung: verdeckt, durchgehend, Gewindeschrauben M4



**Sertos®**

Beschreibung			Lochung	F69		P.E.	Krt.
				Art.-Nr./€			
FS-Türgriff-Garnitur (Griff/Griff)	40-65	9		<b>10722234</b> <b>76,42</b>		1	10

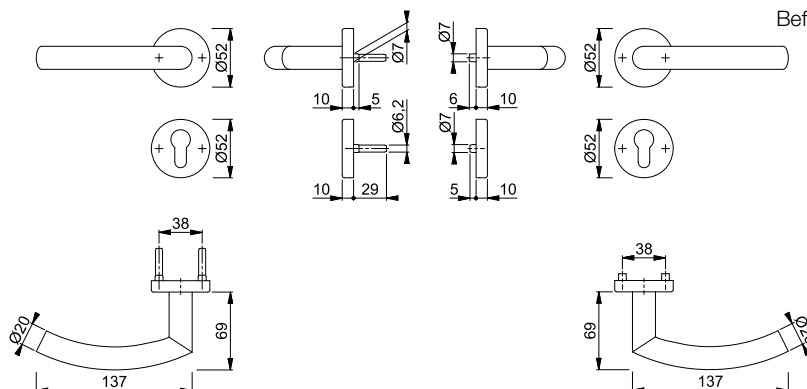

Befestigungs-Sets (Sertos®) für andere Türdicken siehe ab S. 846.

## ■ Trondheim - FS-E58/42H/42HS/1430

duraplus®



Sertos®

HOPPE-Edelstahl-Feuerschutz-Rosetten-Wechsel-Garnitur mit Schlüsselrosetten für Wohnungsabschluss-Türen:

- geprüft nach **DIN 18273** und **DIN EN 1906: 47-D1150A** und PIVCERT**Plus** (1.000.000 Prüfzyklen), Objekt-Garnitur
- Lagerung: außen Knopf fest; innen Türgriff fest/drehbar, Rückholfeder, HOPPE-Steckgriff-Verbindung mit Kugel-Arretierung **Sertos®**, wartungsfreies Gleitlager
- Verbindung: HOPPE-FDW-Profilvollstift
- Unterkonstruktion: Stahl, Stütznocken
- Befestigung: verdeckt, durchgehend, Gewindeschrauben M4



Beschreibung			Lochung	F69				P.E.	Krt.
				Art.-Nr./€					
FS-Wechsel-Garnitur (Knopf/Griff)	40-65	9		<b>10722470</b> <b>93,23</b>				1	4

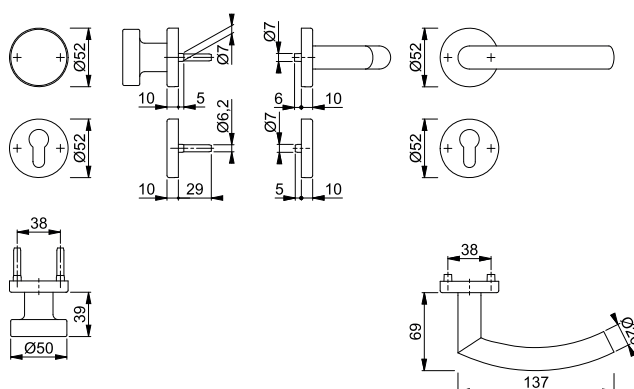

Befestigungs-Sets (Sertos®) für andere Türdicken siehe ab S. 846.

## ■ Trondheim - FS-E1430/42H/42HS

duraplus®



HOPPE-Edelstahl-Feuerschutz-Standflügel-Rosetten-Türgriff-Garnitur mit Montagemodul und Schlüsselrosetten für Innentüren:

- geprüft nach **DIN 18273**
- Lagerung: Türgriff lose, wartungsfreies Gleitlager
- Verbindung: HOPPE-Vollstift mit epha-Einfräsung, vormontiert in der Unterkonstruktion
- Unterkonstruktion: Stahl, Stütznocken
- Befestigung: verdeckt, durchgehend, Gewindeschrauben M4



Beschreibung			Lochung	F69				P.E.	Krt.
				Art.-Nr./€					
FS-Standflügel-Garnitur (außen blind/innen Griff)	45-65	9/42		<b>11666110</b> <b>122,04</b>				1	4
			UG	11666134 <b>111,97</b>				1	4

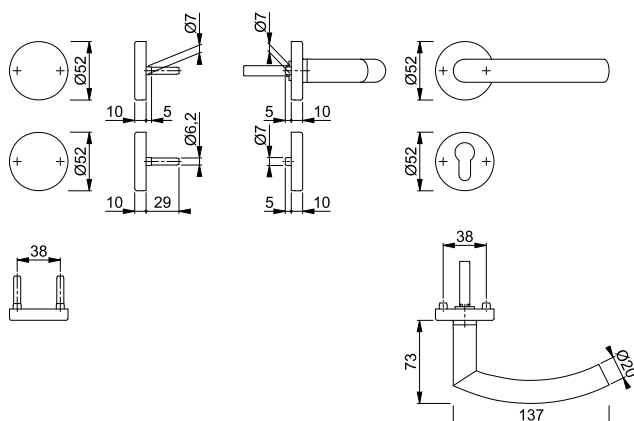





Sertos®

### ■ Trondheim - FS-E1430/353KH



duraplus®

HOPPE-Edelstahl-Feuerschutz-Kurzschild-Türgriff-Garnitur für Innentüren:

- geprüft nach **DIN 18273** und **DIN EN 1906: 47-D1150A** und **PIVCERTPlus** (1.000.000 Prüfzyklen), Objekt-Garnitur
- Lagerung: Türgriffe fest/drehbar, Rückholfedern, HOPPE-Steckgriff-Verbindung mit Kugel-Arretierung **Sertos®**, wartungsfreie Gleitlager
- Verbindung: HOPPE-Profilvollstift
- Unterkonstruktion: Stahl, Stütznocken
- Befestigung: verdeckt, durchgehend, Gewindeschrauben M5



3

Beschreibung			Lochung/ Abstand	F69			P.E.	Krt.
				Art.-Nr./€				
FS-Türgriff-Garnitur (Griff/Griff)	40-65	9	72	<b>10723051</b> <b>90,95</b>			1	10

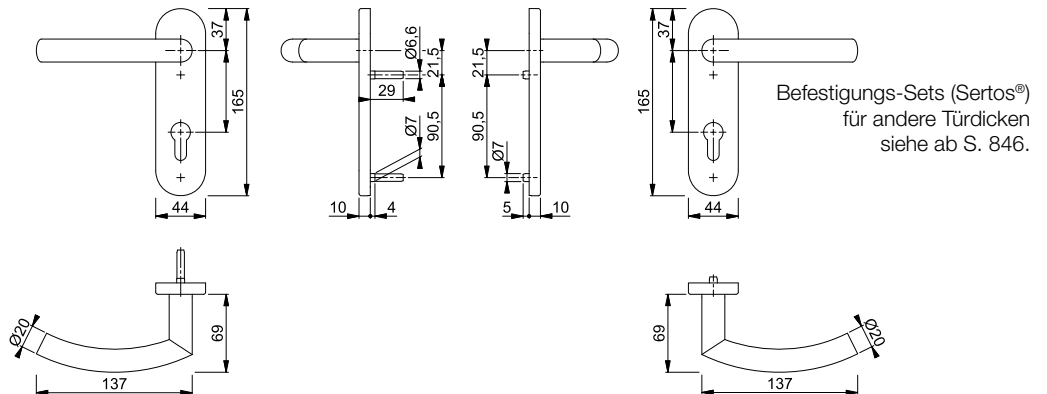

Sertos®



### ■ Trondheim - FS-E58/353KH/1430

duraplus®

HOPPE-Edelstahl-Feuerschutz-Kurzschild-Wechsel-Garnitur für Wohnungsabschluss-Türen:

- geprüft nach **DIN 18273** und **DIN EN 1906: 47-D1150A** und **PIVCERTPlus** (1.000.000 Prüfzyklen), Objekt-Garnitur
- Lagerung: außen Knopf fest; innen Türgriff fest/drehbar, Rückholfeder, HOPPE-Steckgriff-Verbindung mit Kugel-Arretierung **Sertos®**, wartungsfreies Gleitlager
- Verbindung: HOPPE-FDW-Profilvollstift
- Unterkonstruktion: Stahl, Stütznocken
- Befestigung: verdeckt, durchgehend, Gewindeschrauben M5



Beschreibung			Lochung/ Abstand	F69			P.E.	Krt.
				Art.-Nr./€				
FS-Wechsel-Garnitur (Knopf/Griff)	40-65	9	72	<b>10723077</b> <b>107,76</b>			1	4

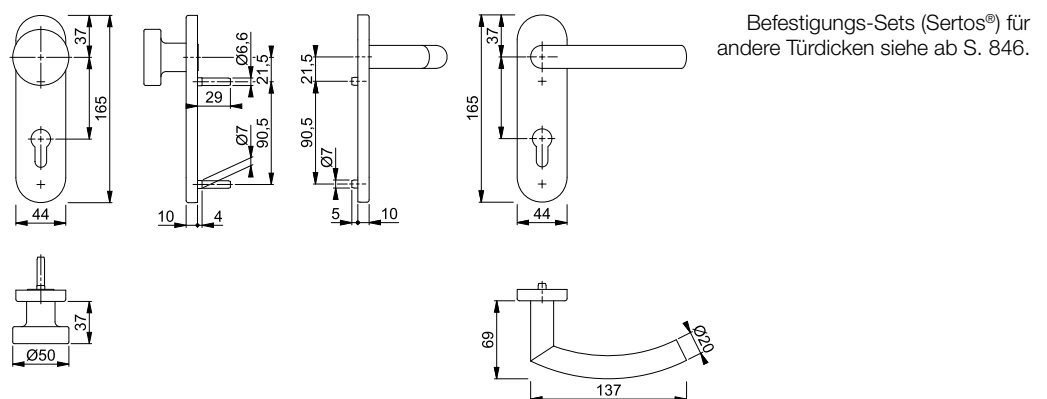

# Feuerschutz-(Antipanik)-Innentür-Garnituren

## ■ Trondheim - FS-E1430/353H

duraplus®



HOPPE-Edelstahl-Feuerschutz-Langschild-Türgriff-Garnitur für Innentüren:

- geprüft nach **DIN 18273** und **DIN EN 1906: 47-D1150A** und **PIVCERTPlus** (1.000.000 Prüfzyklen), Objekt-Garnitur
- Lagerung: Türgriffe fest/drehbar, Rückholfedern, HOPPE-Steckgriff-Verbindung mit Kugel-Arretierung **Sertos®**, wartungsfreie Gleitlager
- Verbindung: HOPPE-Profilvollstift
- Unterkonstruktion: Stahl, Stütznocken
- Befestigung: verdeckt, durchgehend, Gewindeschrauben M5



Beschreibung	40-65	9	Lochung/ Abstand	F69				P.E.	Krt.
				Art.-Nr./€					
FS-Türgriff-Garnitur (Griff/Griff)				<b>11538016</b>				1	5
				<b>123,56</b>					

Sertos®

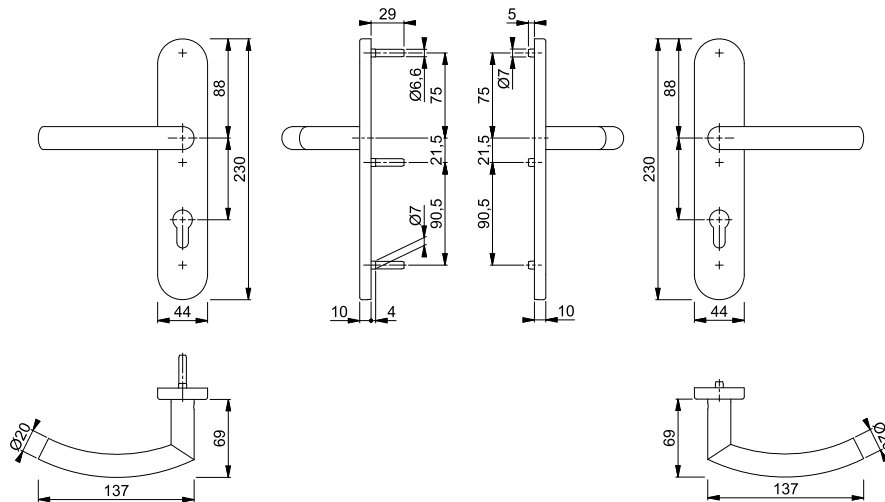

## ■ Trondheim - FS-E58/353H/1430

duraplus®



HOPPE-Edelstahl-Feuerschutz-Langschild-Wechsel-Garnitur für Wohnungsabschluss-Türen:

- geprüft nach **DIN 18273** und **DIN EN 1906: 47-D1150A** und **PIVCERTPlus** (1.000.000 Prüfzyklen), Objekt-Garnitur
- Lagerung: außen Knopf fest; innen Türgriff fest/drehbar, Rückholfeder, HOPPE-Steckgriff-Verbindung mit Kugel-Arretierung **Sertos®**, wartungsfreies Gleitlager
- Verbindung: HOPPE-FDW-Profilvollstift
- Unterkonstruktion: Stahl, Stütznocken
- Befestigung: verdeckt, durchgehend, Gewindeschrauben M5



Beschreibung	40-65	9	Lochung/ Abstand	F69				P.E.	Krt.
				Art.-Nr./€					
FS-Wechsel-Garnitur (Knopf/Griff)				<b>11538028</b>				1	4
				<b>140,37</b>					

Sertos®

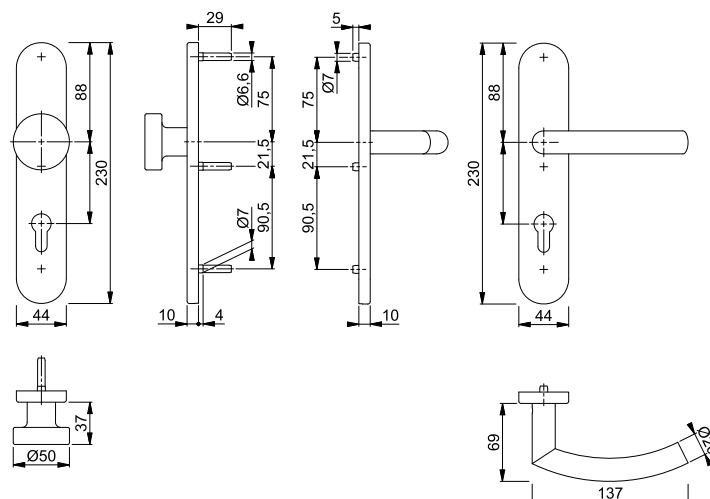

■ **Trondheim - FS-E1430/353H**

duraplus®





HOPPE-Edelstahl-Feuerschutz-Standflügel-Langschild-Türgriff-Garnitur mit Montagemodul für Innentüren:

- geprüft nach **DIN 18273**
- Lagerung: Türgriff lose, wartungsfreies Gleitlager
- Verbindung: HOPPE-Vollstift mit efha-Einfräsung, vormontiert in der Unterkonstruktion
- Unterkonstruktion: Stahl, Stütznocken
- Befestigung: verdeckt, durchgehend, Gewindeschrauben M4



3

Beschreibung			Lochung/ Abstand	F69		P.E.	Krt.
				Art.-Nr./€			
FS-Standflügel-Garnitur (außen blind/innen Griff)	40-65	9/42	 72	<b>11666201</b> <b>169,18</b>		1	4
	45-65	9/42	UG	11666213 <b>159,10</b>		1	4

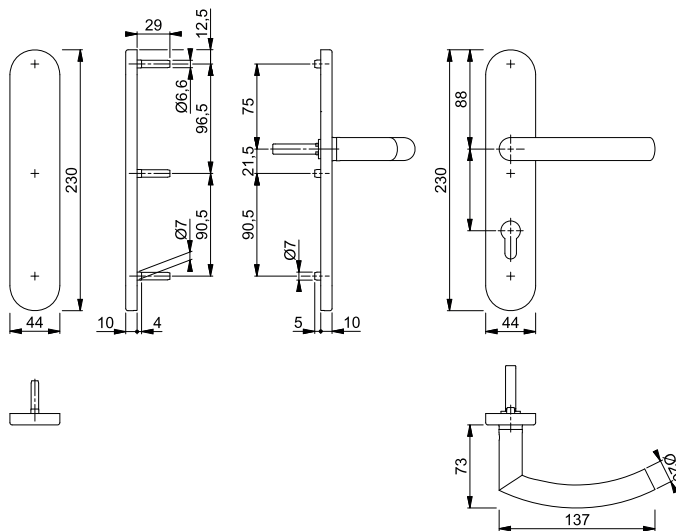

# Feuerschutz-(Antipanik)-Innentür-Garnituren

## ■ Trondheim - FS-E1431/42H/42HS

duraplus®



HOPPE-Edelstahl-Feuerschutz-Rosetten-Türgriff-Garnitur mit Schlüsselrosetten für Innentüren:

- geprüft nach **DIN 18273** und **DIN EN 1906: 47-D1150A** und PIVCERTPlus (1.000.000 Prüfzyklen), Objekt-Garnitur
- Lagerung: Türgriffe fest/drehbar, Rückholfedern, HOPPE-Steckgriff-Verbindung mit Kugel-Arretierung **Sertos®**, wartungsfreie Gleitlager
- Verbindung: HOPPE-Profilvollstift
- Unterkonstruktion: Stahl, Stütznocken
- Befestigung: verdeckt, durchgehend, Gewindeschrauben M4



Sertos®

Beschreibung	40-65	9	Lochung	F69			P.E.	Krt.
				Art.-Nr./€				
FS-Türgriff-Garnitur (Griff/Griff)				<b>10722200</b>			1	10
FS-Antipanik-Türgriff-Garnitur (Griff/Griff)				10722218			1	4
				<b>108,72</b>				
				<b>121,47</b>				

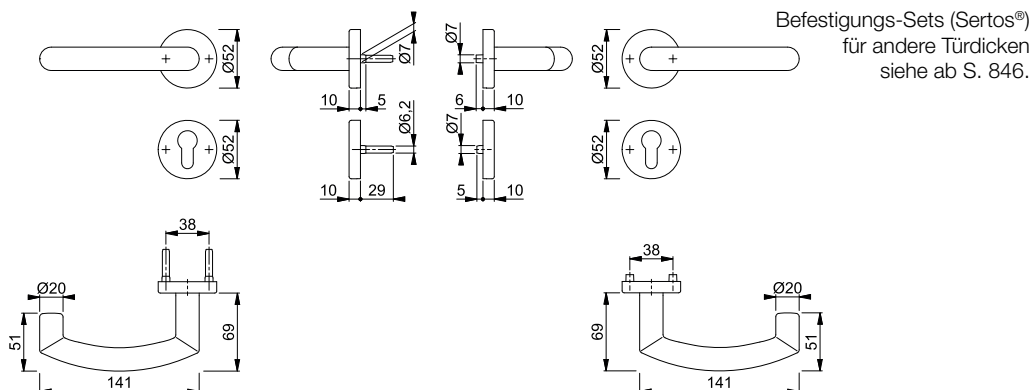

## ■ Trondheim - FS-E58/42H/42HS/1431

duraplus®



HOPPE-Edelstahl-Feuerschutz-Rosetten-Wechsel-Garnitur mit Schlüsselrosetten für Wohnungsabschluss-Türen:

- geprüft nach **DIN 18273**, mitgeprüft in Notausgangs-Verschlüssen nach **DIN EN 179**, und **DIN EN 1906: 47-D1150A** und PIVCERTPlus (1.000.000 Prüfzyklen), Objekt-Garnitur
- Lagerung: außen Knopf fest; innen Türgriff fest/drehbar, Rückholfeder, HOPPE-Steckgriff-Verbindung mit Kugel-Arretierung **Sertos®**, wartungsfreies Gleitlager
- Verbindung: HOPPE-FDW-Profilvollstift
- Unterkonstruktion: Stahl, Stütznocken
- Befestigung: verdeckt, durchgehend, Gewindeschrauben M4



Sertos®

Beschreibung	40-65	9	Lochung	F69			P.E.	Krt.
				Art.-Nr./€				
FS-Wechsel-Garnitur (Knopf/Griff)				<b>10722461</b>			1	4
				<b>125,53</b>				

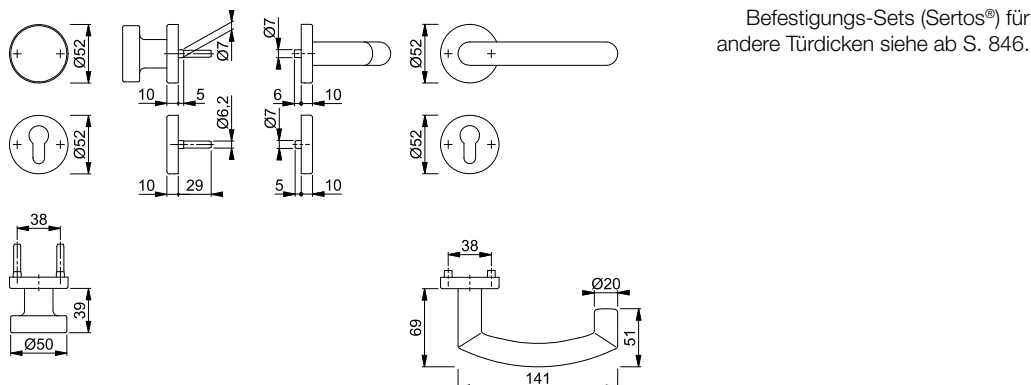



### Trondheim - FS-E1431/42H/42HS

duraplus®

HOPPE-Edelstahl-Feuerschutz-Standflügel-Rosetten-Türgriff-Garnitur mit Montagemodul und Schlüsselrosetten für Innentüren:

- geprüft nach **DIN 18273** und mitgeprüft in Notausgangs-Verschlüssen nach **DIN EN 179**
- Lagerung: Türgriff lose, wartungsfreies Gleitlager
- Verbindung: HOPPE-Vollstift mit efha-Einfräsung, vormontiert in der Unterkonstruktion
- Unterkonstruktion: Stahl, Stütznocken
- Befestigung: verdeckt, durchgehend, Gewindeschrauben M4



3

Beschreibung	45-65	9/42	Lochung	F69		P.E.	Krt.
				Art.-Nr./€			
FS-Standflügel-Garnitur (außen blind/innen Griff)			UG	11666584		1	4
				11666645		1	4

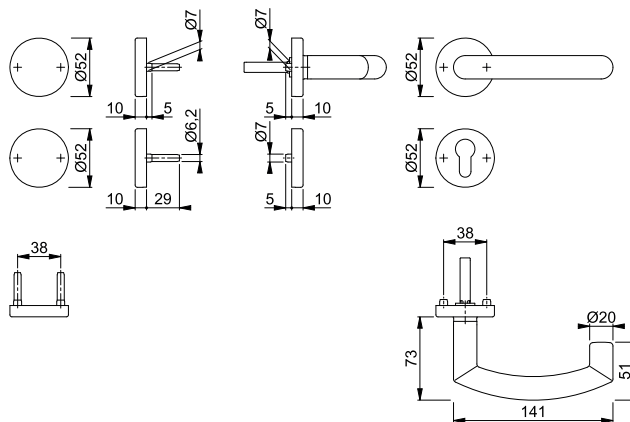

Sertos®

### Trondheim - FS-E1431/353KH

duraplus®

HOPPE-Edelstahl-Feuerschutz-Kurzschild-Türgriff-Garnitur für Innentüren:

- geprüft nach **DIN 18273** und **DIN EN 1906: 47-D1150A** und **PIVCERTPlus** (1.000.000 Prüfzyklen), Objekt-Garnitur
- Lagerung: Türgriffe fest/drehbar, Rückholfedern, HOPPE-Steckgriff-Verbindung mit Kugel-Arretierung **Sertos®**, wartungsfreie Gleitlager
- Verbindung: HOPPE-Profilvollstift
- Unterkonstruktion: Stahl, Stütznocken
- Befestigung: verdeckt, durchgehend, Gewindeschrauben M5



Beschreibung	40-65	9	Lochung/Abstand	F69		P.E.	Krt.
				Art.-Nr./€			
FS-Türgriff-Garnitur (Griff/Griff)			72	10723026		1	10
FS-Antipanik-Türgriff-Garnitur (Griff/Griff)			72	10723034		1	4

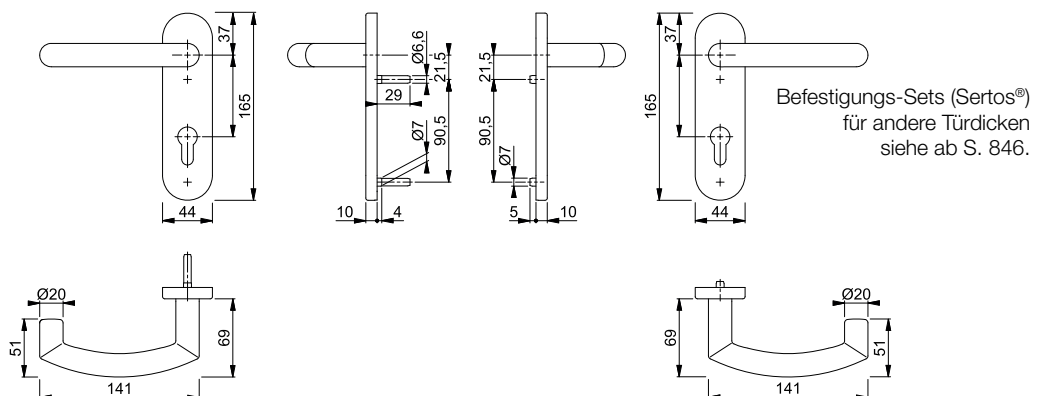

## ■ Trondheim - FS-E58/353KH/1431

duraplus®



HOPPE-Edelstahl-Feuerschutz-Kurzschild-Wechsel-Garnitur für Wohnungsabschluss-Türen:

- geprüft nach **DIN 18273**, mitgeprüft in Notausgangs-Verschlüssen nach **DIN EN 179**, und **DIN EN 1906: 47-D1150A** und PIVCERT**Plus** (1.000.000 Prüfzyklen), Objekt-Garnitur
- Lagerung: außen Knopf fest; innen Türgriff fest/drehbar, Rückholfeder, HOPPE-Steckgriff-Verbindung mit Kugel-Arretierung **Sertos®**, wartungsfreies Gleitlager
- Verbindung: HOPPE-FDW-Profilvollstift
- Unterkonstruktion: Stahl, Stütznocken
- Befestigung: verdeckt, durchgehend, Gewindeschrauben M5



Sertos®

Beschreibung			Lochung/ Abstand	F69			P.E.	Krt.
				Art.-Nr./€				
FS-Wechsel-Garnitur (Knopf/Griff)		40-65	9	72	<b>10723042</b> <b>140,06</b>		1	4

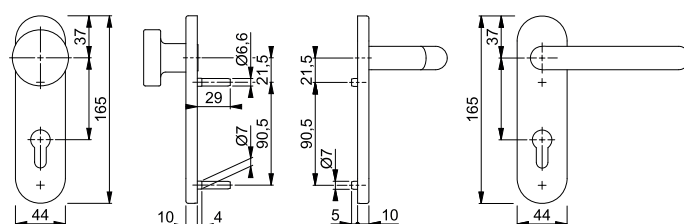

Befestigungs-Sets (Sertos®) für andere Türdicken siehe ab S. 846.

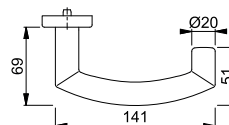
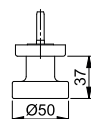

## ■ Trondheim - FS-E1431/353H

duraplus®



HOPPE-Edelstahl-Feuerschutz-Standflügel-Langschild-Türgriff-Garnitur mit Montagemodul für Innentüren:

- geprüft nach **DIN 18273** und mitgeprüft in Notausgangs-Verschlüssen nach **DIN EN 179**
- Lagerung: Türgriff lose, wartungsfreies Gleitlager
- Verbindung: HOPPE-Vollstift mit epha-Einfräsung, vormontiert in der Unterkonstruktion
- Unterkonstruktion: Stahl, Stütznocken
- Befestigung: verdeckt, durchgehend, Gewindeschrauben M4



Beschreibung			Lochung/ Abstand	F69			P.E.	Krt.
				Art.-Nr./€				
FS-Standflügel-Garnitur (außen blind/innen Griff)		40-65	9/42	72	<b>11667849</b> <b>201,48</b>		1	4
		45-65	9/42	UG	11667862 <b>191,41</b>		1	4

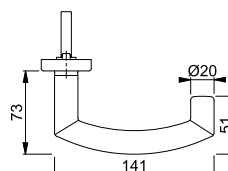
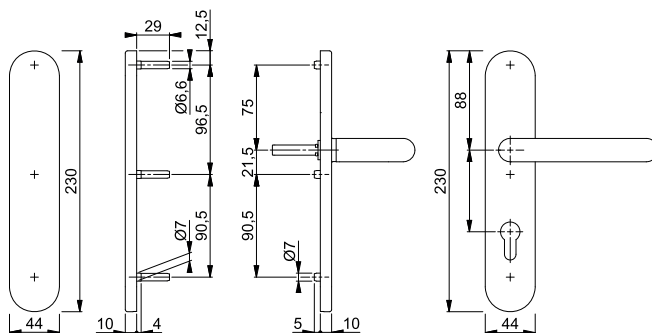





# Übersicht Schiebetür-Muscheln



## Produktlinie duravert®

für exklusive Ansprüche



### Schiebetür-Sets

M463

Seite 288



## Produktlinie duraplus®

mehr als üblich



### Schiebetür-Sets

M464

Seite 292

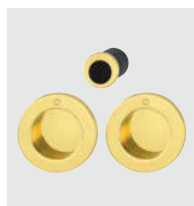

### Schiebetür-Sets

M471

Seite 293



### Schiebetür-Sets

M472

Seite 294





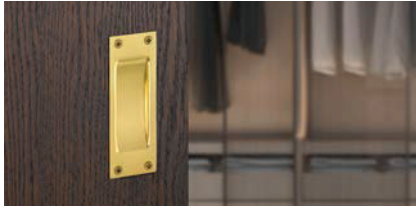

## Produktlinie duranorm<sup>®</sup>

konsequent günstig



### **Schiebetür- Muscheln**

(M)421

Seite 298



# Schiebetür-Muscheln







für exklusive Ansprüche **duravert**<sup>®</sup>

## M463 (Set 5)

duravert®



HOPPE-Messing-Schiebetür-Set 5 für Innentüren:

- Unterkonstruktion: Kunststoff
- Befestigung: verdeckt, Schiebetür-Muscheln mit Mehrzweckschrauben, Fingerhülse für Türstirnseite mit Silikon oder Klebstoff



Beschreibung	Lochung/ Abstand	F41-R	F52R/F77R	P.E.	Krt.
		Art.-Nr./€	Art.-Nr./€		
Schiebetür-Set 5	blind	<b>3207832</b> <b>84,46</b>	3207867 <b>110,45</b>	1	10

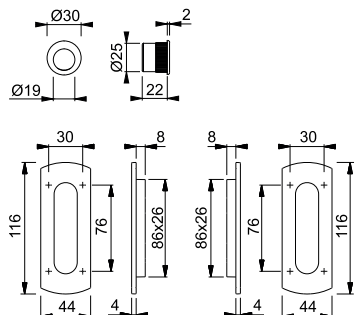

Farbvarianten:



Resista® wird auf alle Oberflächen gewährt, die in der Farbnummer den Buchstaben **R** enthalten.

Resista®

## M463 (Set 7)

duravert®



HOPPE-Messing-Schiebetür-Set 7 mit Schlitzkopf/Hängeolive für Innentüren:

- Verbindung: HOPPE-Teleskopstift
- Unterkonstruktion: Kunststoff
- Befestigung: verdeckt, Schiebetür-Muscheln mit Mehrzweckschrauben, Fingerhülse für Türstirnseite mit Silikon oder Klebstoff



Beschreibung	Lochung/ Abstand	F41-R	F52R/F77R	P.E.	Krt.
		Art.-Nr./€	Art.-Nr./€		
Schiebetür-Set 7		<b>3207736</b> <b>104,59</b>	3207761 <b>136,77</b>	1	10

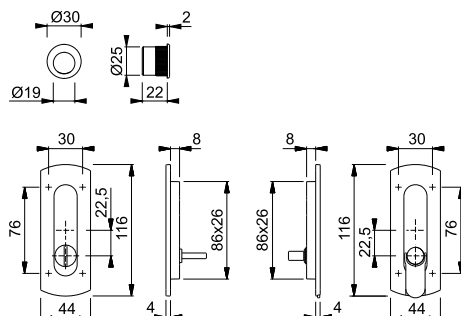

Farbvarianten:



Resista® wird auf alle Oberflächen gewährt, die in der Farbnummer den Buchstaben **R** enthalten.

Resista®











mehr als üblich **duraplus**<sup>®</sup>

## M464 (Set 5)

duraplus®

HOPPE-Messing-Schiebetür-Set 5 für Innentüren:

- Unterkonstruktion: Kunststoff
- Befestigung: verdeckt, Schiebetür-Muscheln mit Mehrzweckschrauben, Fingerhülse für Türstirnseite mit Silikon oder Klebstoff



Beschreibung	Lochung/Abstand	F41-R	F49-R	F84-1-R	F96-1-R	P.E.	Krt.
		Art.-Nr./€	Art.-Nr./€	Art.-Nr./€	Art.-Nr./€		
Schiebetür-Set 5	blind	<b>3390340</b> <b>50,28</b>	3390358 <b>50,28</b>	11733245 <b>54,15</b>	11733238 <b>54,15</b>	1	10
Beschreibung	Lochung/Abstand	F97-1-R				P.E.	Krt.
		Art.-Nr./€					
Schiebetür-Set 5	blind	11733214 <b>54,15</b>				1	10

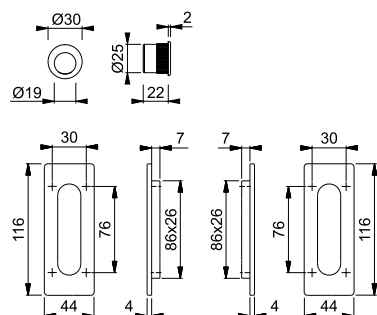

Resista® wird auf alle Oberflächen gewährt, die in der Farbnummer den Buchstaben **R** enthalten.

Resista®

## M464 (Set 7)

duraplus®

HOPPE-Messing-Schiebetür-Set 7 mit Schlitzkopf/Hängeolive für Innentüren:

- Verbindung: HOPPE-Teleskopstift
- Unterkonstruktion: Kunststoff
- Befestigung: verdeckt, Schiebetür-Muscheln mit Mehrzweckschrauben, Fingerhülse für Türstirnseite mit Silikon oder Klebstoff



Beschreibung	Lochung/Abstand	F41-R	F49-R	F84-1-R	F96-1-R	P.E.	Krt.
		Art.-Nr./€	Art.-Nr./€	Art.-Nr./€	Art.-Nr./€		
Schiebetür-Set 7		3390260 <b>70,41</b>	3390278 <b>70,41</b>	<b>11733415</b> <b>75,83</b>	11733408 <b>75,83</b>	1	10
Beschreibung	Lochung/Abstand	F97-1-R				P.E.	Krt.
		Art.-Nr./€					
Schiebetür-Set 7		11733385 <b>75,83</b>				1	10

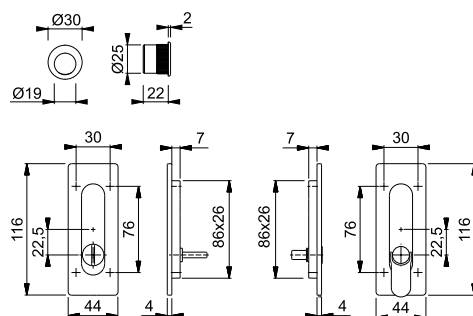

Resista® wird auf alle Oberflächen gewährt, die in der Farbnummer den Buchstaben **R** enthalten.

Resista®





**M471 (Set 5)**

duraplus®

HOPPE-Messing-Schiebetür-Set 5 für Innentüren:

- Unterkonstruktion: Kunststoff
- Befestigung: verdeckt, Schiebetür-Muscheln mit Mehrzweckschrauben, Fingerhülse für Türstirnseite mit Silikon oder Klebstoff



Beschreibung	Lochung/ Abstand	F41-R	F71	P.E.	Krt.
		Art.-Nr./€	Art.-Nr./€		
Schiebetür-Set 5	blind	<b>3206725</b> 40,23	3206696 30,95	1	10

4

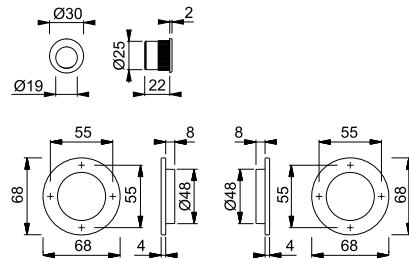

Resista® wird auf alle Oberflächen gewährt, die in der Farbnummer den Buchstaben **R** enthalten.



**M471 (Set 7)**

duraplus®

HOPPE-Messing-Schiebetür-Set 7 mit Schlitzkopf/Hängeolive für Innentüren:

- Verbindung: HOPPE-Teleskopstift
- Unterkonstruktion: Kunststoff
- Befestigung: verdeckt, Schiebetür-Muscheln mit Mehrzweckschrauben, Fingerhülse für Türstirnseite mit Silikon oder Klebstoff



Beschreibung	Lochung/ Abstand	F41-R	P.E.	Krt.
		Art.-Nr./€		
Schiebetür-Set 7		<b>3206573</b> 60,36	1	10

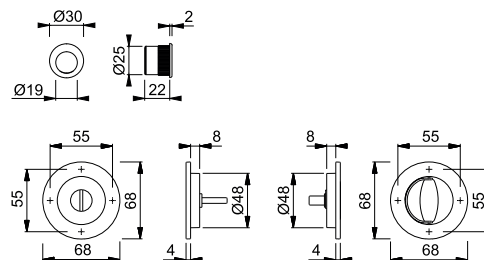

Resista® wird auf alle Oberflächen gewährt, die in der Farbnummer den Buchstaben **R** enthalten.



## M472 (Set 5)

duraplus®



HOPPE-Messing-Schiebetür-Set 5 für Innentüren:

- Unterkonstruktion: Kunststoff
- Befestigung: verdeckt, Schiebetür-Muscheln mit Mehrzweckschrauben, Fingerhülse für Türstirnseite mit Silikon oder Klebstoff



Beschreibung		Lochung/ Abstand	F41-R	F71	F84-1-R	F96-1-R	P.E.	Krt.
			Art.-Nr./€	Art.-Nr./€	Art.-Nr./€	Art.-Nr./€		
Schiebetür-Set 5		blind	3207429 <b>44,23</b>	<b>3207390</b> <b>34,02</b>	11733111 <b>47,63</b>	11733105 <b>47,63</b>	1	10
Beschreibung		Lochung/ Abstand	F97-1-R				P.E.	Krt.
			Art.-Nr./€					
Schiebetür-Set 5		blind	11733081 <b>47,63</b>				1	10

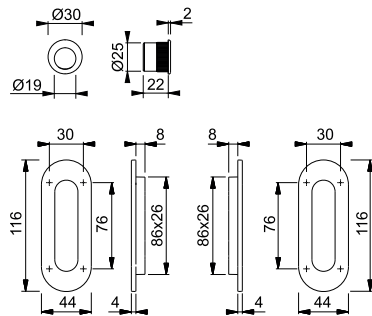

Resista® wird auf alle Oberflächen gewährt, die in der Farbnummer den Buchstaben **R** enthalten.

**Resista®**

## M472 (Set 7)

duraplus®



HOPPE-Messing-Schiebetür-Set 7 mit Schlitzkopf/Hängeolive für Innentüren:

- Verbindung: HOPPE-Teleskopstift
- Unterkonstruktion: Kunststoff
- Befestigung: verdeckt, Schiebetür-Muscheln mit Mehrzweckschrauben, Fingerhülse für Türstirnseite mit Silikon oder Klebstoff



Beschreibung		Lochung/ Abstand	F41-R	F71	F84-1-R	F96-1-R	P.E.	Krt.
			Art.-Nr./€	Art.-Nr./€	Art.-Nr./€	Art.-Nr./€		
Schiebetür-Set 7			3207285 <b>64,36</b>	3207251 <b>49,51</b>	11733075 <b>69,31</b>	<b>11733068</b> <b>69,31</b>	1	10
Beschreibung		Lochung/ Abstand	F97-1-R				P.E.	Krt.
			Art.-Nr./€					
Schiebetür-Set 7			11733044 <b>69,31</b>				1	10

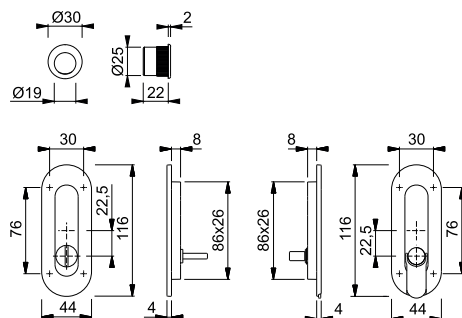

Resista® wird auf alle Oberflächen gewährt, die in der Farbnummer den Buchstaben **R** enthalten.

**Resista®**







konsequent günstig **duranorm**®

## 421P

duranorm®



HOPPE-Aluminium-Schiebetür-Muschel für Innentüren:

- Befestigung: sichtbar, Mehrzweckschrauben

Beschreibung	Lochung	F1	F2	P.E.	Krt.
		Art.-Nr./€	Art.-Nr./€		
Schiebetür-Muschel, Stück	blind	<b>684212</b> <b>8,52</b>		30	30
	blind	11540059 <b>11,40</b>	11540011 <b>11,40</b>	1	10

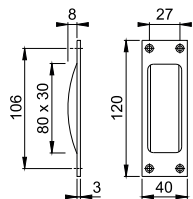

## M421

duranorm®



HOPPE-Messing-Schiebetür-Muschel für Innentüren:

- Befestigung: sichtbar, Mehrzweckschrauben



Beschreibung	Lochung	F71	F73	P.E.	Krt.
		Art.-Nr./€	Art.-Nr./€		
Schiebetür-Muschel, Stück	blind	<b>4205922</b> <b>27,87</b>	4205948 <b>30,66</b>	30	30

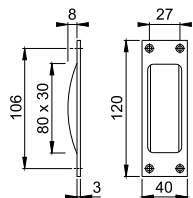









## Produktlinie duravert®

für exklusive Ansprüche



E5011D XL  
Seite 306



E5012D XL  
Seite 307



E5513D  
Seite 308



**Athinai**  
M516  
Seite 308





## Produktlinie duraplus®

mehr als üblich



5004  
Seite 312



5004DR  
Seite 312



(E)5010 (XL)  
Seite 313, 315



(E)5110  
Seite 313, 332



(E)5210  
Seite 313, 301



(E)5310  
Seite 314, 301



E5000 (XL)  
Seite 314



E5011 (XL)  
Seite 317



E5012 (XL)  
Seite 319



E5012DR  
Seite 321



E5014  
Seite 322



E5015 (XL)  
Seite 322



E5019AD  
Seite 323



E5040  
Seite 324



E5061 (XL)  
Seite 324



E5062 (XL)  
Seite 326



E5091 (XL)  
Seite 328



E5092  
Seite 330



# Übersicht Bügelgriffe



E5095  
Seite 331



E5100  
Seite 331



E5200  
Seite 332



E5311  
Seite 334



E5511  
Seite 334



E5606  
Seite 335



E5718  
Seite 335



E5724  
Seite 336



E5726 (XL)  
Seite 337



E5766 (XL)  
Seite 339



**Schmalschild  
für Bügelgriffe**  
Seite 340





Bügelgriffe



für exklusive Ansprüche **duravert**<sup>®</sup>



## ■ E5011D XL (Sonderlänge)

duravert®

HOPPE-Edelstahl-Bügelgriff, Stangenform in Sonderlänge mit Design-Elementen:

- Design-Elemente: je 1 Kugel, 1 Ring, 3 Ringe (1 großen zwischen 2 kleinen) oder 1 Spitze an beiden Enden der Griffstange sind möglich
- Grifflänge: von 270-2400 mm sind möglich
- Stichmaß: von 240-2370 mm sind möglich, Ermittlung des Stichmaßes erfolgt ohne Berücksichtigung der Design-Elemente
- Stützen: rund, gerade; ab einem Stichmaß von 1301 mm wird eine zusätzliche Stütze empfohlen
- Befestigung: verdeckt, Bügelgriff-Befestigungs-System-Nr. 11

Bitte die gewünschte Grifflänge, das Stichmaß, das Design-Element und, im Falle des Design-Elements Ring, die Farbe (F68, F69 oder F5002) sowie, falls gewünscht, die zusätzliche Stütze angeben! Sollte eine asymmetrische Anordnung der Stützen gewünscht sein, bitte Position angeben!



Beschreibung	Ø	Länge		F69			P.E.	Krt.
		Stichmaß	Art.-Nr./€					
Bügelgriff Stangenform in Sonderlänge mit Design-Elementen, Stück	30	270-2400 240-2370	<b>1780686</b> <b>7,48</b>				1	1

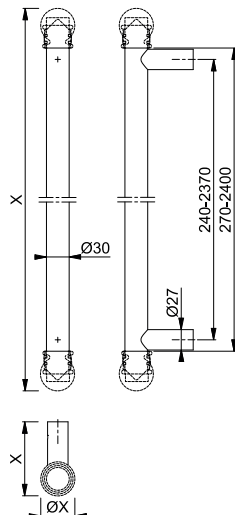

**Preis = Aufpreis pro  
begonnene 100 mm ab 400  
mm. Basispreis ist der Preis  
der jeweiligen Designvariante:**  
**Kugel 201,05 €**  
**Ring 164,10 €**  
**Ringe 192,84 €**  
**Spitze 178,37 €**

Zusätzliche Stütze + **27,22 €**.

Weitere Bügelgriff-Befestigungs-Systeme siehe ab S. 826.

Produktabbildung verkürzt dargestellt.



duravert®



■ **E5012D XL (Sonderlänge)**

- HOPPE-Edelstahl-Bügelgriff, Stangenform in Sonderlänge mit Design-Elementen:
- Design-Elemente: je 1 Kugel, 1 Ring, 3 Ringe (1 großen zwischen 2 kleinen) oder 1 Spitze an beiden Enden der Griffstange sind möglich
  - Grifflänge: von 270-2400 mm sind möglich
  - Stichmaß: von 240-2370 mm sind möglich, Ermittlung des Stichmaßes erfolgt ohne Berücksichtigung der Design-Elemente
  - Stützen: rund, schräg 45°; ab einem Stichmaß von 1301 mm wird eine zusätzliche Stütze empfohlen
  - Befestigung: verdeckt, Bügelgriff-Befestigungs-System-Nr. 11
- Bitte die gewünschte Grifflänge, das Stichmaß, das Design-Element und, im Falle des Design-Elements Ring, die Farbe (F68, F69 oder F5002) sowie, falls gewünscht, die zusätzliche Stütze angeben! Sollte eine asymmetrische Anordnung der Stützen gewünscht sein, bitte Position und Seite (rechts oder links zeigend) angeben!



5

Beschreibung	Ø	Länge	F69				P.E.	Krt.
		Stichmaß	Art.-Nr./€					
Bügelgriff Stangenform in Sonderlänge mit Design-Elementen, Stück	30	270-2400 240-2370	<b>6836233</b> <b>7,48</b>				1	1

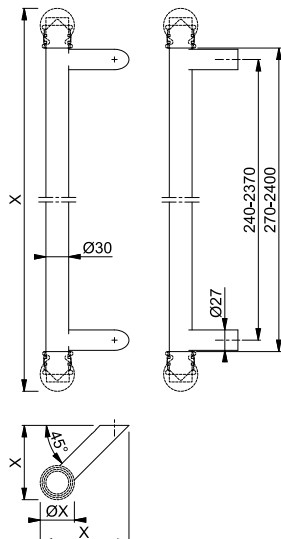

**Preis = Aufpreis pro begonnene 100 mm ab 400 mm. Basispreis ist der Preis der jeweiligen Designvariante:**  
**Kugel 201,05 €**  
**Ring 164,10 €**  
**Ringe 192,84 €**  
**Spitze 178,37 €**

Zusätzliche Stütze **+ 27,22 €**.  
 Weitere Bügelgriff-Befestigungs-Systeme siehe ab S. 826.  
 Produktabbildung verkürzt dargestellt.

## E5513D

duraver<sup>®</sup>

HOPPE-Edelstahl-Bügelgriff, Bogenform mit Design-Elementen:

- Design-Elemente: Verbindungsringe zu den Stützen
- Stützen: rund, schräg 45°
- Befestigung: verdeckt, Bügelgriff-Befestigungs-System-Nr. 11



Beschreibung	Ø	Länge		F69		P.E.	Krt.
		Stichmaß		Art.-Nr./€			
Bügelgriff Bogenform mit Design-Ringen, Stück	30			<b>1841531</b>		1	1
			250	<b>251,41</b>			
			300	1841653	<b>251,41</b>		

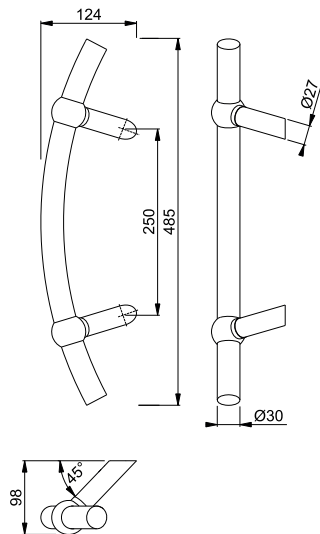

Weitere Bügelgriff-Befestigungs-Systeme siehe ab S. 826.

## Athinai - M516

duraver<sup>®</sup>

HOPPE-Messing-Bügelgriff, Bogenform:

- Befestigung: verdeckt, Bügelgriff-Befestigungs-System-Nr. 11



Beschreibung	Stichmaß	F49R/F98R	F77R/F52R	P.E.	Krt.
		Art.-Nr./€	Art.-Nr./€		
Bügelgriff Bogenform, Stück	250	<b>1843894</b> <b>190,84</b>	3043858 <b>218,10</b>	1	5

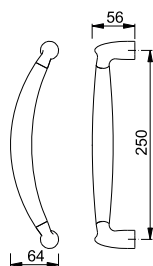

Farbvarianten:

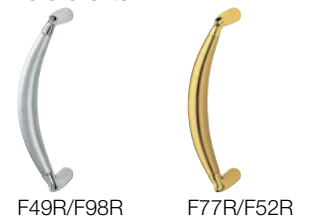

Resista<sup>®</sup> wird auf alle Oberflächen gewährt, die in der Farbnummer den Buchstaben **R** enthalten.

**Resista<sup>®</sup>**

Weitere Bügelgriff-Befestigungs-Systeme siehe ab S. 826.



# Bügelgriffe





mehr als üblich **duraplus**<sup>®</sup>

## 5004

duraplus®

HOPPE-Aluminium-Bügelgriff, Stangenform:

- Stützen: gekröpft
- Befestigung: verdeckt, Bügelgriff-Befestigungs-System-Nr. 11

Beschreibung	Ø	Länge	F1	F9-2			P.E.	Krt.
		Stichmaß	Art.-Nr./€	Art.-Nr./€				
Bügelgriff Stangenform, Stück	25	330	3779101	<b>2345951</b>			1	5
		210	<b>102,37</b>	<b>122,85</b>				

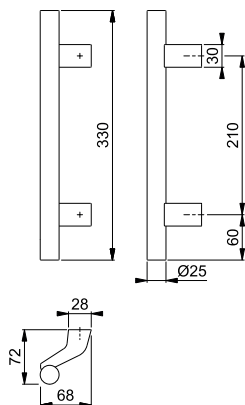

Weitere Bügelgriff-Befestigungs-Systeme siehe ab S. 826.



## 5004DR

duraplus®

HOPPE-Aluminium-Bügelgriff, Stangenform mit Design-Elementen:

- Design-Elemente: je 2 Rillen an beiden Enden der Griffstange
- Stützen: gekröpft
- Befestigung: verdeckt, Bügelgriff-Befestigungs-System-Nr. 11

Beschreibung	Ø	Länge	F1	F9-2			P.E.	Krt.
		Stichmaß	Art.-Nr./€	Art.-Nr./€				
Bügelgriff Stangenform mit Design-Rillen (je 2 x an beiden Enden), Stück	25	330	3779099	<b>2346195</b>			1	5
		210	<b>107,62</b>	<b>129,15</b>				

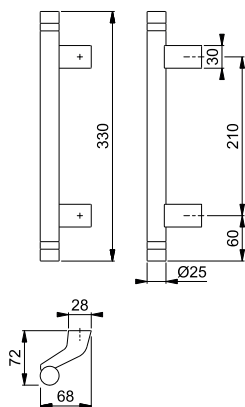

Weitere Bügelgriff-Befestigungs-Systeme siehe ab S. 826.





**5010**

duraplus®

HOPPE-Aluminium-Bügelgriff, U-Form:

- Befestigung: verdeckt, Bügelgriff-Befestigungs-System-Nr. 11

Beschreibung	Ø	Stichmaß	F1			P.E.	Krt.
			Art.-Nr./€				
Bügelgriff U-Form, Stück	30	300	<b>8051229</b> <b>115,15</b>			1	5
		350	6859177 <b>115,15</b>			1	5

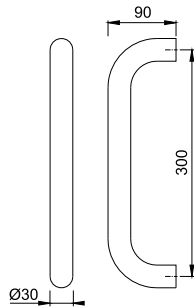

Weitere Bügelgriff-Befestigungs-Systeme siehe ab S. 826.

5



**5110**

duraplus®

HOPPE-Aluminium-Bügelgriff, verkröpfte U-Form:

- Befestigung: verdeckt, Bügelgriff-Befestigungs-System-Nr. 11

Beschreibung	Ø	Stichmaß	F1			P.E.	Krt.
			Art.-Nr./€				
Bügelgriff verkröpfte U-Form, Stück	30	300	<b>8051419</b> <b>124,77</b>			1	5
		350	8051385 <b>124,77</b>			1	5

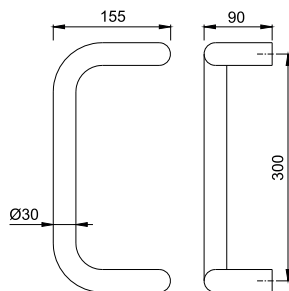

Weitere Bügelgriff-Befestigungs-Systeme siehe ab S. 826.



**5210**

duraplus®

HOPPE-Aluminium-Bügelgriff, Dreieckform:

- Befestigung: verdeckt, Bügelgriff-Befestigungs-System-Nr. 11

Beschreibung	Ø	Stichmaß	F1			P.E.	Krt.
			Art.-Nr./€				
Bügelgriff Dreieckform, Stück	30	300	<b>8051336</b> <b>137,58</b>			1	5
		350	8051302 <b>137,58</b>			1	5

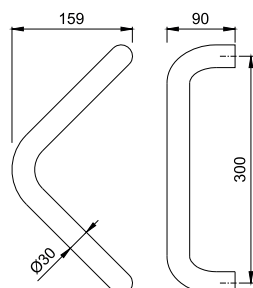

Weitere Bügelgriff-Befestigungs-Systeme siehe ab S. 826.



## ■ 5310

duraplus®



HOPPE-Aluminium-Bügelgriff, Halbkreisform:  
 • Befestigung: verdeckt, Bügelgriff-Befestigungs-System-Nr. 11

Beschreibung	Ø	Stichmaß	F1	P.E.	Krt.
			Art.-Nr./€		
Bügelgriff Halbkreisform, Stück	30	300	<b>8051260</b> <b>159,95</b>	1	5
		350	8051252 <b>159,95</b>	1	5

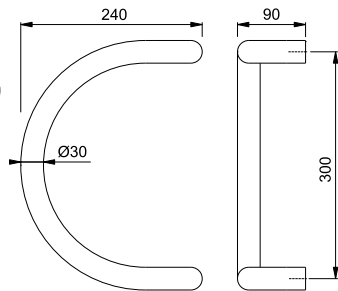

Weitere Bügelgriff-Befestigungs-Systeme siehe ab S. 826.

## ■ E5000

duraplus®



HOPPE-Edelstahl-Bügelgriff, U-Form:  
 • Befestigung: verdeckt, Bügelgriff-Befestigungs-System-Nr. 11



Beschreibung	Ø	Stichmaß	F69	P.E.	Krt.
			Art.-Nr./€		
Bügelgriff U-Form, Stück	25	300	<b>553648</b> <b>94,36</b>	1	5
		350	602551 <b>94,36</b>	1	5

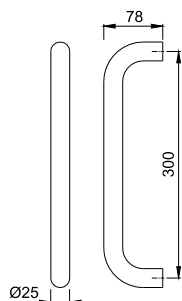

Weitere Bügelgriff-Befestigungs-Systeme siehe ab S. 826.



■ **E5000 XL (Sonderlänge)**

duraplus®

HOPPE-Edelstahl-Bügelgriff, U-Form in Sonderlänge:

- Stichmaß: von 400-1200 mm sind möglich
  - Befestigung: verdeckt, Bügelgriff-Befestigungs-System-Nr. 11
- Bei der Bestellung bitte das gewünschte Stichmaß angeben!



Beschreibung	Ø	Stichmaß	F69			P.E.	Krt.
			Art.-Nr./€				
Bügelgriff U-Form in Sonderlänge, Stück	25	400-1200	<b>1780619</b> <b>6,25</b>			1	1

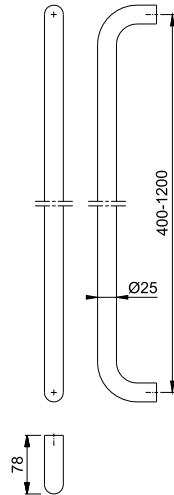

**Preis = Aufpreis pro begonnene 100 mm. Basispreis ist der Preis des Bügelgriff-Modells E5000.**

**5**

Weitere Bügelgriff-Befestigungs-Systeme siehe ab S. 826.

Produktabbildung verkürzt dargestellt.



■ **E5010**

duraplus®

HOPPE-Edelstahl-Bügelgriff, U-Form:

- Befestigung: verdeckt, Bügelgriff-Befestigungs-System-Nr. 11



Beschreibung	Ø	Stichmaß	F69			P.E.	Krt.
			Art.-Nr./€				
Bügelgriff U-Form, Stück	30	300	<b>556144</b> <b>106,13</b>			1	5
		350	602599 <b>106,13</b>			1	5

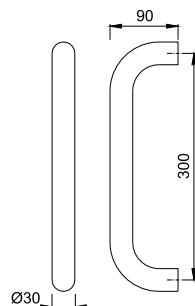

Weitere Bügelgriff-Befestigungs-Systeme siehe ab S. 826.

## ■ E5010 XL (Sonderlänge)

duraplus®

HOPPE-Edelstahl-Bügelgriff, U-Form in Sonderlänge:

- Stichmaß: von 350-2400 mm sind möglich
- Stütze: ab einem Stichmaß von 1301 mm wird eine zusätzliche Stütze empfohlen
- Befestigung: verdeckt, Bügelgriff-Befestigungs-System-Nr. 11

Bei der Bestellung bitte das gewünschte Stichmaß und, wenn gewünscht, die zusätzliche Stütze angeben!



Beschreibung	Ø	Stichmaß	F69				P.E.	Krt.
			Art.-Nr./€					
Bügelgriff U-Form in Sonderlänge, Stück	30	350-2400	<b>1780627</b> <b>6,25</b>				1	1

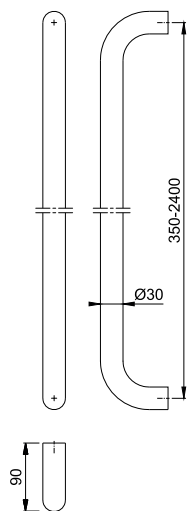

**Preis = Aufpreis pro begonnene 100 mm. Basispreis ist der Preis des Bügelgriff-Modells E5010.**

Zusätzliche Stütze **+ 27,22 €.**

Weitere Bügelgriff-Befestigungs-Systeme siehe ab S. 826.

Produktabbildung verkürzt dargestellt.

■ **E5011**

duraplus®

HOPPE-Edelstahl-Bügelgriff, Stangenform:

- Stützen: rund, gerade
- Befestigung: verdeckt, Bügelgriff-Befestigungs-System-Nr. 11



Beschreibung	Ø	Länge	F69	F9714M	P.E.	Krt.
		Stichmaß	Art.-Nr./€	Art.-Nr./€		
Bügelgriff Stangenform, Stück	30	400	6520605		1	5
		300	<b>54,61</b>			
		500	2010595		1	5
		300	<b>57,80</b>			
		600	2010624	<b>11841308</b>	1	5
		400	<b>60,99</b>	<b>121,98</b>		
		800	2010632	11797952	1	5
		560	<b>67,37</b>	<b>134,73</b>		
		1000	2010659	11827622	1	5
		700	<b>73,71</b>	<b>147,43</b>		
		1200	2010974	11797964	1	1
		900	<b>80,09</b>	<b>160,18</b>		
		1400	2010982	11827634	1	1
		1000	<b>86,46</b>	<b>172,93</b>		
		1600	2011029	11827221	1	1
1200	<b>92,84</b>	<b>185,68</b>				
1800	2011037	11835448	1	1		
1300	<b>99,21</b>	<b>198,43</b>				

5

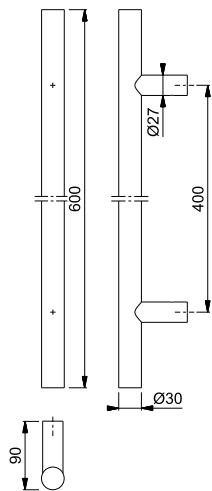

Weitere Bügelgriff-Befestigungs-Systeme siehe ab S. 826.

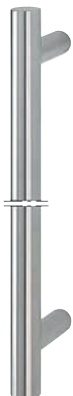

## ■ E5011 XL (Sonderlänge)

duraplus®

HOPPE-Edelstahl-Bügelgriff, Stangenform in Sonderlänge:

- Grifflänge: von 1001-1600 mm sind möglich
  - Stichmaß: von 971-1570 mm sind möglich
  - Stützen: rund, gerade; ab einem Stichmaß von 1301 mm wird eine zusätzliche Stütze empfohlen
  - Befestigung: verdeckt, Bügelgriff-Befestigungs-System-Nr. 11
- Bitte die gewünschte Grifflänge, das Stichmaß und, wenn gewünscht, die zusätzliche Stütze angeben! Sollte eine asymmetrische Anordnung der Stützen gewünscht sein, bitte Position angeben!



Beschreibung	Ø	Länge		F69			P.E.	Krt.
		Stichmaß	Art.-Nr./€					
Bügelgriff Stangenform in Sonderlänge, Stück	30	250-1000	6518369				1	1
		100-970	<b>76,84</b>					
		1001-1600 971-1570	<b>3724979</b> <b>99,19</b>				1	1
		1601-2600 1571-2570	3725074 <b>134,22</b>				1	1

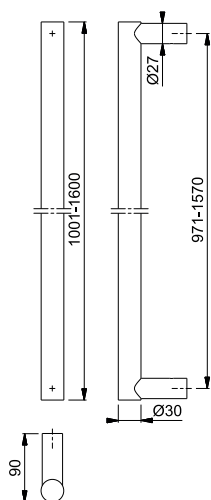

Zusätzliche Stütze + **27,22 €**.

Weitere Bügelgriff-Befestigungs-Systeme siehe ab S. 826.

Produktabbildung verkürzt dargestellt.

■ **E5012**

duraplus®

HOPPE-Edelstahl-Bügelgriff, Stangenform:

- Stützen: rund, schräg 45°
- Befestigung: verdeckt, Bügelgriff-Befestigungs-System-Nr. 11



Beschreibung	Ø	Länge	F69	F9714M	P.E.	Krt.	
		Stichmaß	Art.-Nr./€	Art.-Nr./€			
Bügelgriff Stangenform, Stück	30	400	8124414		1	5	
		300	<b>54,59</b>				
		500	2011053			1	5
		300	<b>57,77</b>				
		600	2011061	<b>11821954</b>		1	5
		400	<b>60,96</b>	<b>121,92</b>			
		800	2011555	11797976		1	5
		560	<b>67,34</b>	<b>134,67</b>			
		1000	2011571	11827646		1	5
		700	<b>73,68</b>	<b>147,37</b>			
		1200	2011598	11797988		1	1
		900	<b>80,06</b>	<b>160,12</b>			
		1400	2011643	11830864		1	1
		1000	<b>86,44</b>	<b>172,87</b>			
		1600	2011678	11827269		1	1
1200	<b>92,81</b>	<b>185,62</b>					
1800	2011707	11835497		1	1		
1300	<b>99,19</b>	<b>198,37</b>					

5

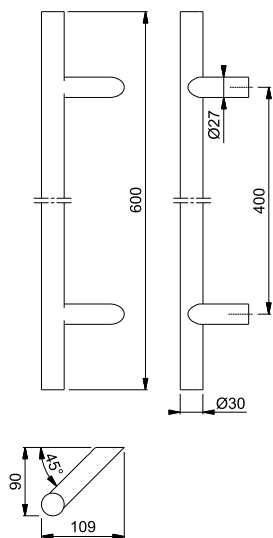

Weitere Bügelgriff-Befestigungs-Systeme siehe ab S. 826.

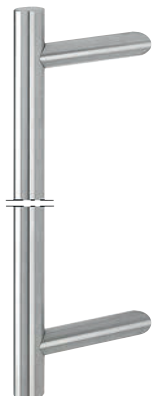

## ■ E5012 XL (Sonderlänge)

duraplus®

HOPPE-Edelstahl-Bügelgriff, Stangenform in Sonderlänge:

- Grifflänge: von 1001-1600 mm sind möglich
- Stichmaß: von 971-1570 mm sind möglich
- Stützen: rund, schräg 45°; ab einem Stichmaß von 1301 mm wird eine zusätzliche Stütze empfohlen
- Befestigung: verdeckt, Bügelgriff-Befestigungs-System-Nr. 11

Bitte die gewünschte Grifflänge, das Stichmaß und, wenn gewünscht, die zusätzliche Stütze angeben! Sollte eine asymmetrische Anordnung der Stützen gewünscht sein, bitte Position und Seite (rechts oder links zeigend) angeben!



Beschreibung	Ø	Länge		F69			P.E.	Krt.
		Stichmaß	Art.-Nr./€					
Bügelgriff Stangenform in Sonderlänge, Stück	30	250-1000	1780694				1	1
		100-970	<b>76,84</b>					
		1001-1600	<b>3725111</b>				1	1
		971-1570	<b>99,19</b>					
		1601-2600	3725154				1	1
		1571-2570	<b>134,22</b>					

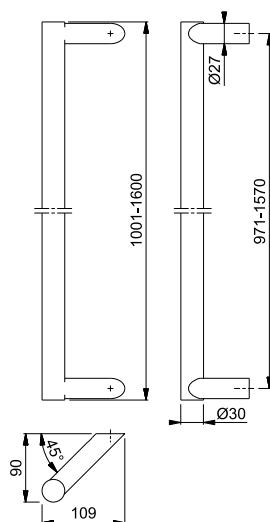

Zusätzliche Stütze + **27,22 €**.

Weitere Bügelgriff-Befestigungs-Systeme siehe ab S. 826.

Produktabbildung verkürzt dargestellt.



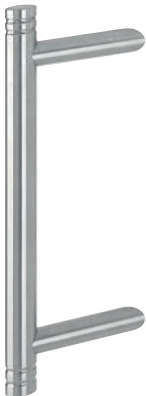

■ **E5012DR (je 2 Design-Rillen an beiden Enden)**

duraplus®

HOPPE-Edelstahl-Bügelgriff, Stangenform mit Design-Elementen:

- Design-Elemente: je 2 Rillen an beiden Enden der Griffstange
- Stützen: rund, schräg 45°
- Befestigung: verdeckt, Bügelgriff-Befestigungs-System-Nr. 11



Beschreibung	Ø	Länge		F69		P.E.	Krt.
		Stichmaß		Art.-Nr./€			
Bügelgriff Stangenform mit Design-Rillen (je 2 x an beiden Enden), Stück	30	400		<b>3224510</b>		1	5
		300		<b>80,00</b>			
		500		3224691		1	5
		300		<b>85,90</b>			
		600		3224712		1	5
		400		<b>91,82</b>			
800		3224739		1	5		
560		<b>103,45</b>					

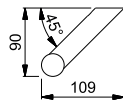
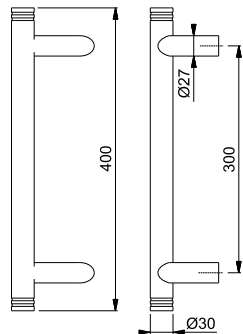

Sonderlängen auf Anfrage.  
Weitere Bügelgriff-Befestigungs-Systeme siehe ab S. 826.

5

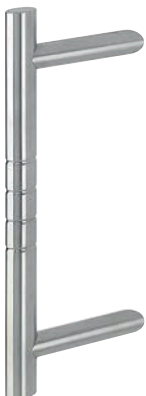

■ **E5012DR (4 Design-Rillen mittig)**

duraplus®

HOPPE-Edelstahl-Bügelgriff, Stangenform mit Design-Elementen:

- Design-Element: 4 Rillen mittig an der Griffstange
- Stützen: rund, schräg 45°
- Befestigung: verdeckt, Bügelgriff-Befestigungs-System-Nr. 11



Beschreibung	Ø	Länge		F69		P.E.	Krt.
		Stichmaß		Art.-Nr./€			
Bügelgriff Stangenform mit Design-Rillen (4 x mittig), Stück	30	400		<b>3224528</b>		1	5
		300		<b>80,00</b>			
		600		3224827		1	5
		400		<b>91,82</b>			

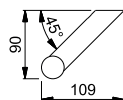
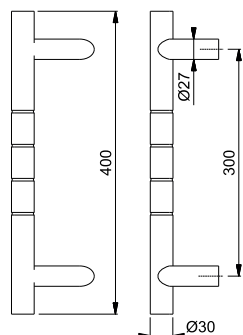

Sonderlängen auf Anfrage.  
Weitere Bügelgriff-Befestigungs-Systeme siehe ab S. 826.

## ■ E5014

duraplus®

HOPPE-Edelstahl-Bügelgriff, Stangenform:

- Stützen: gekröpft, aus Aluminium
- Befestigung: verdeckt, Bügelgriff-Befestigungs-System-Nr. 11



Beschreibung	Ø	Länge	F69/F1-2				P.E.	Krt.
		Stichmaß	Art.-Nr./€					
Bügelgriff Stangenform, Stück	30	400	<b>2206301</b>				1	5
		250	<b>114,70</b>					
		500	2206344				1	1
		300	<b>120,88</b>					
		600	2206387				1	1
		400	<b>127,23</b>					
		800	2206424				1	1
		560	<b>139,95</b>					

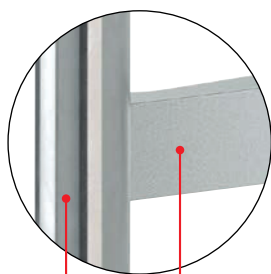

Aluminium-Stützen  
Edelstahl-Stange

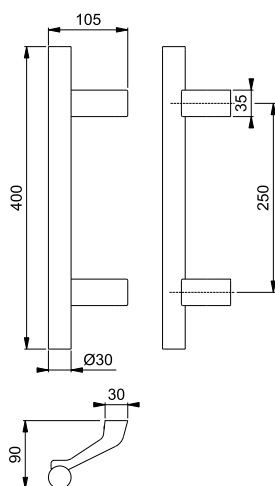

Sonderlängen auf Anfrage.

Weitere Bügelgriff-Befestigungs-Systeme siehe ab S. 826.

## ■ E5015

duraplus®

HOPPE-Edelstahl-Bügelgriff, U-Form, auf Gehrung:

- Befestigung: verdeckt, Bügelgriff-Befestigungs-System-Nr. 11



Beschreibung	Ø	Stichmaß	F69				P.E.	Krt.
			Art.-Nr./€					
Bügelgriff U-Form, auf Gehrung, Stück	30	300	<b>2206766</b>				1	5
		350	2206782				1	5
			<b>112,45</b>					
			<b>112,45</b>					

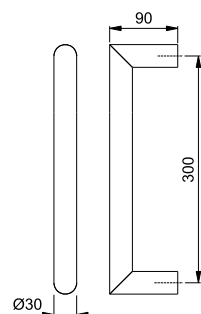

Sonderlängen auf Anfrage.

Weitere Bügelgriff-Befestigungs-Systeme siehe ab S. 826.

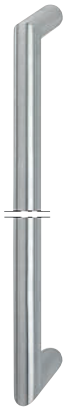

■ **E5015 XL (Sonderlänge)**

duraplus®

HOPPE-Edelstahl-Bügelgriff, U-Form, auf Gehrung, in Sonderlänge:

- Stichmaß: von 1001-1600 mm sind möglich
  - Befestigung: verdeckt, Bügelgriff-Befestigungs-System-Nr. 11
- Bei der Bestellung bitte das gewünschte Stichmaß angeben!



Beschreibung	Ø	Stichmaß	F69				P.E.	Krt.
			Art.-Nr./€					
Bügelgriff U-Form, auf Gehrung, in Sonderlänge, Stück	30	350-1000	11596508 <b>158,34</b>			1	1	
		1001-1600	<b>11596515</b> <b>204,24</b>			1	1	
		1601-2600	11596521 <b>276,35</b>			1	1	

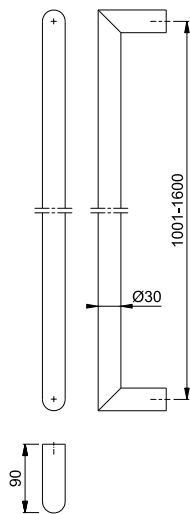

Weitere Bügelgriff-Befestigungs-Systeme siehe ab S. 826.

Produktabbildung verkürzt dargestellt.

5

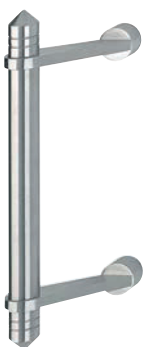

■ **E5019AD**

duraplus®

HOPPE-Edelstahl-Bügelgriff, Stangenform mit Design-Elementen:

- Design-Elemente: je 1 Spitze und 2 Rillen an beiden Enden der Griffstange
- Stützen: flach, schräg 45°, runde Stützen-Enden
- Befestigung: verdeckt, Bügelgriff-Befestigungs-System-Nr. 11



Beschreibung	Ø	Länge		F69				P.E.	Krt.
		Stichmaß		Art.-Nr./€					
Bügelgriff Stangenform mit Design-Elementen Spitzen und Rillen, Stück	25	300		<b>3209782</b>			1	5	
		210		<b>171,55</b>					

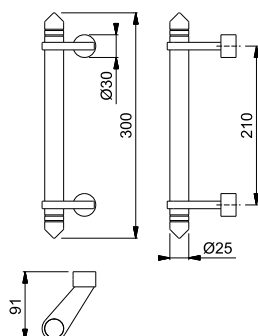

Weitere Bügelgriff-Befestigungs-Systeme siehe ab S. 826.

## ■ E5040

duraplus®

HOPPE-Edelstahl-Bügelgriff-Paar, U-Form:

- Befestigung: verdeckt, für Bügelgriff-Befestigungs-System-Nr. 5



Beschreibung	Ø	Stichmaß	F69				P.E.	Krt.
			Art.-Nr./€					
Bügelgriff U-Form, Paar	20	200	2799240 <b>116,34</b>				1	5
		300	<b>2799258</b> <b>122,71</b>				1	5

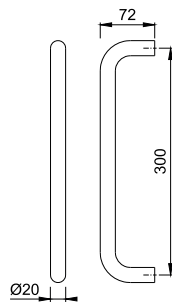

Weitere Bügelgriff-Befestigungs-Systeme siehe ab S. 826.



## ■ E5061

duraplus®

HOPPE-Edelstahl-Bügelgriff, Stangenform:

- Stützen: rund, gerade
- Befestigung: verdeckt, Bügelgriff-Befestigungs-System-Nr. 11



Beschreibung	Ø	Länge	F69				P.E.	Krt.
		Stichmaß	Art.-Nr./€					
Bügelgriff Stangenform, Stück	35	400	<b>3225070</b>				1	5
		300	<b>90,70</b>					
		800	3225310				1	5
		560	<b>114,14</b>					
		1800	3225395				1	1
		1300	<b>173,15</b>					

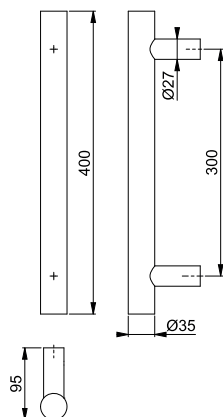

Weitere Bügelgriff-Befestigungs-Systeme siehe ab S. 826.





■ **E5061 XL (Sonderlänge)**

duraplus®

HOPPE-Edelstahl-Bügelgriff, Stangenform in Sonderlänge:

- Grifflänge: von 1001-1600 mm sind möglich
- Stichmaß: von 971-1570 mm sind möglich
- Stützen: rund, gerade; ab einem Stichmaß von 1301 mm wird eine zusätzliche Stütze empfohlen
- Befestigung: verdeckt, Bügelgriff-Befestigungs-System-Nr. 11

Bitte die gewünschte Grifflänge, das Stichmaß und, wenn gewünscht, die zusätzliche Stütze angeben! Sollte eine asymmetrische Anordnung der Stützen gewünscht sein, bitte Position angeben!



Beschreibung	Ø	Länge		F69		P.E.	Krt.
		Stichmaß	Art.-Nr./€				
Bügelgriff Stangenform in Sonderlänge, Stück	35	250-1000	3347448			1	1
		100-970	<b>129,46</b>				
		1001-1600 971-1570	<b>3740434</b> <b>161,90</b>			1	1
		1601-2600 1571-2570	3740485 <b>210,59</b>			1	1

**5**

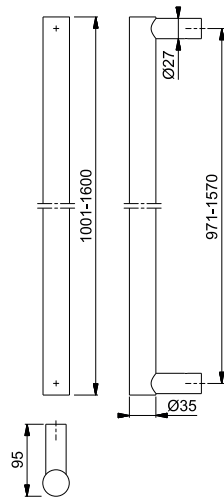

Zusätzliche Stütze + **27,22 €**.

Weitere Bügelgriff-Befestigungs-Systeme siehe ab S. 826.

Produktabbildung verkürzt dargestellt.

## ■ E5062

duraplus®

HOPPE-Edelstahl-Bügelgriff, Stangenform:

- Stützen: rund, schräg 45°
- Befestigung: verdeckt, Bügelgriff-Befestigungs-System-Nr. 11



Beschreibung	Ø	Länge	F69				P.E.	Krt.
		Stichmaß	Art.-Nr./€					
Bügelgriff Stangenform, Stück	35	400	<b>3225117</b>				1	5
		300	<b>90,70</b>					
		500	3225408				1	5
		300	<b>96,59</b>					
		600	3225432				1	5
		400	<b>102,52</b>					
		800	3225441				1	5
		560	<b>114,14</b>					
		1000	3225459				1	5
		700	<b>125,96</b>					
		1200	3225467				1	1
		900	<b>137,72</b>					
		1400	3225475				1	1
		1000	<b>149,54</b>					
		1600	3225483				1	1
1200	<b>161,33</b>							
1800	3225491				1	1		
1300	<b>173,15</b>							

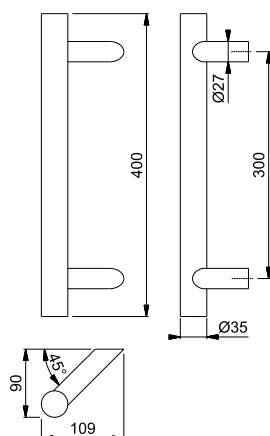

Weitere Bügelgriff-Befestigungs-Systeme siehe ab S. 826.

duraplus®

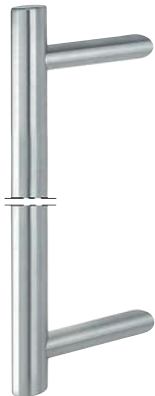

■ **E5062 XL (Sonderlänge)**

HOPPE-Edelstahl-Bügelgriff, Stangenform in Sonderlänge:

- Grifflänge: von 1001-1600 mm sind möglich
- Stichmaß: von 971-1570 mm sind möglich
- Stützen: rund, schräg 45°; ab einem Stichmaß von 1301 mm wird eine zusätzliche Stütze empfohlen
- Befestigung: verdeckt, Bügelgriff-Befestigungs-System-Nr. 11

Bitte die gewünschte Grifflänge, das Stichmaß und, wenn gewünscht, die zusätzliche Stütze angeben! Sollte eine asymmetrische Anordnung der Stützen gewünscht sein, bitte Position und Seite (rechts oder links zeigend) angeben!



Beschreibung	Ø	Länge		F69			P.E.	Krt.
		Stichmaß	Art.-Nr./€					
Bügelgriff Stangenform in Sonderlänge, Stück	35	250-1000	3347456				1	1
		100-970	<b>129,46</b>					
		1001-1600 971-1570	<b>3740451</b> <b>161,90</b>				1	1
		1601-2600 1571-2570	3740493 <b>210,59</b>				1	1

**5**

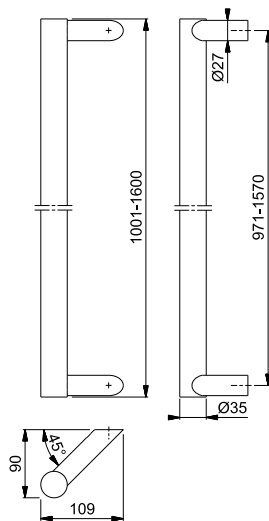

Zusätzliche Stütze + **27,22 €**.

Weitere Bügelgriff-Befestigungs-Systeme siehe ab S. 826.

Produktabbildung verkürzt dargestellt.



## ■ E5091

duraplus®

HOPPE-Edelstahl-Bügelgriff mit D-förmigem Querschnitt, Stangenform:

- Stützen: rund, gerade
- Befestigung: verdeckt, Bügelgriff-Befestigungs-System-Nr. 11



Beschreibung	Länge Stichmaß	F69	F9714M	P.E.	Krt.
		Art.-Nr./€	Art.-Nr./€		
Bügelgriff D-förmige Stangenform, Stück	600	11825133	11827889	1	1
	400	<b>151,12</b>	<b>302,24</b>		
	800	11681391	<b>11827658</b>	1	1
	560	<b>166,21</b>	<b>332,43</b>		
	1000	11681408	11827665	1	1
	700	<b>181,33</b>	<b>362,67</b>		
	1200	11681415	11827671	1	1
	900	<b>196,43</b>	<b>392,85</b>		
	1400	11681421	11827683	1	1
	1000	<b>211,55</b>	<b>423,09</b>		
	1600	11681512	11827695	1	1
	1200	<b>226,64</b>	<b>453,28</b>		
	1800	11681433	11835539	1	1
1300	<b>241,76</b>	<b>483,52</b>			

Weitere Bügelgriff-Befestigungs-  
Systeme siehe ab S. 826.

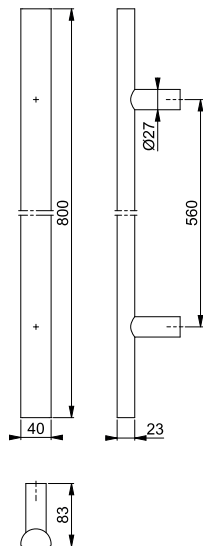

duraplus®

■ **E5091 XL (Sonderlänge)**

HOPPE-Edelstahl-Bügelgriff mit D-förmigem Querschnitt, Stangenform in Sonderlänge:

- Grifflänge: von 1001-1600 mm sind möglich
- Stichmaß: von 971-1570 mm sind möglich
- Stützen: rund, gerade; ab einem Stichmaß von 1301 mm wird eine zusätzliche Stütze empfohlen
- Befestigung: verdeckt, Bügelgriff-Befestigungs-System-Nr. 11

Bitte die gewünschte Grifflänge, das Stichmaß und, wenn gewünscht, die zusätzliche Stütze angeben! Sollte eine asymmetrische Anordnung der Stützen gewünscht sein, bitte Position angeben!



Beschreibung	Länge		F69			P.E.	Krt.
	Stichmaß	Art.-Nr./€					
Bügelgriff D-förmige Stangenform in Sonderlänge, Stück	270-1000	11687034				1	1
	100-970	<b>185,11</b>					
	1001-1600	<b>11687046</b>				1	1
	971-1570	<b>226,64</b>					
	1601-2000	11687065				1	1
	1571-1970	<b>302,21</b>					

**5**

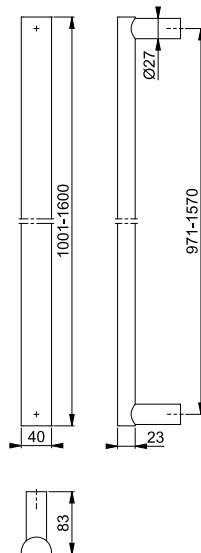
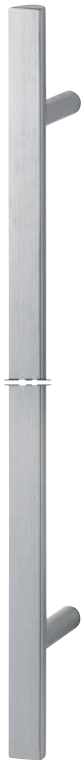

Zusätzliche Stütze + **27,22 €**.

Weitere Bügelgriff-Befestigungs-Systeme siehe ab S. 826.

Produktabbildung verkürzt dargestellt.

## ■ E5092

duraplus®

HOPPE-Edelstahl-Bügelgriff mit D-förmigem Querschnitt, Stangenform:

- Stützen: rund, schräg 45°
- Befestigung: verdeckt, Bügelgriff-Befestigungs-System-Nr. 11



Beschreibung	Länge Stichmaß	F69	F9714M	P.E.	Krt.
		Art.-Nr./€	Art.-Nr./€		
Bügelgriff D-förmige Stangenform, Stück	600	11841394	<b>11841412</b>	1	1
	400	<b>151,12</b>	<b>302,24</b>		
	800	11742598	11841424	1	1
	560	<b>166,21</b>	<b>332,43</b>		
	1000	11743335	11841436	1	1
	700	<b>181,33</b>	<b>362,67</b>		
	1200	11743359	11841455	1	1
	900	<b>196,43</b>	<b>392,85</b>		
	1400	11743360	11841473	1	1
	1000	<b>211,55</b>	<b>423,09</b>		
	1600	11743438	11835765	1	1
	1200	<b>226,64</b>	<b>453,28</b>		
	1800	11743402	11835771	1	1
1300	<b>241,76</b>	<b>483,52</b>			

Weitere Bügelgriff-Befestigungs-Systeme siehe ab S. 826.

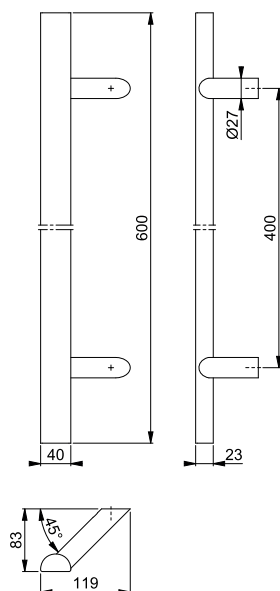

■ **E5095**

duraplus®

HOPPE-Edelstahl-Bügelgriff mit D-förmigem Querschnitt, U-Form:  
• Befestigung: verdeckt, Bügelgriff-Befestigungs-System-Nr. 11



Beschreibung	Stichmaß	F69	F9714M	P.E.	Krt.
		Art.-Nr./€	Art.-Nr./€		
Bügelgriff D-förmige U-Form, Stück	600	11825595 <b>166,21</b>	<b>11827713</b> <b>332,43</b>	1	1
	800	11825601 <b>181,31</b>	11827725 <b>362,61</b>	1	1
	1000	11681378 <b>196,43</b>	11829874 <b>392,85</b>	1	1
	1200	11681445 <b>211,52</b>	11829953 <b>423,04</b>	1	1
	1400	11681457 <b>226,64</b>	11829965 <b>453,28</b>	1	1
	1600	11681469 <b>241,73</b>	11829977 <b>483,46</b>	1	1

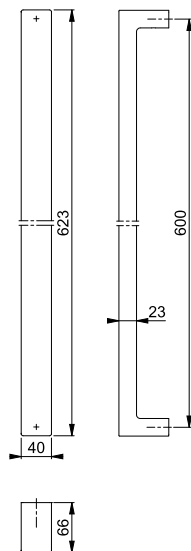

Weitere Bügelgriff-Befestigungs-Systeme siehe ab S. 826.

5

■ **E5100**

duraplus®

HOPPE-Edelstahl-Bügelgriff, verkröpfte U-Form:  
• Befestigung: verdeckt, Bügelgriff-Befestigungs-System-Nr. 11



Beschreibung	Ø	Stichmaß	F69	P.E.	Krt.
			Art.-Nr./€		
Bügelgriff verkröpfte U-Form, Stück	25	300	<b>602575</b> <b>100,20</b>	1	5
		350	556090 <b>100,20</b>	1	5

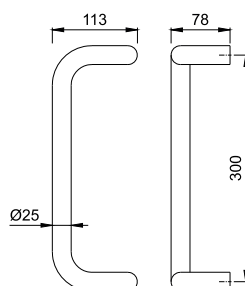

Weitere Bügelgriff-Befestigungs-Systeme siehe ab S. 826.

## ■ E5110

duraplus®

HOPPE-Edelstahl-Bügelgriff, verkörpft U-Form:

- Befestigung: verdeckt, Bügelgriff-Befestigungs-System-Nr. 11



Beschreibung	Ø	Stichmaß	F69				P.E.	Krt.
			Art.-Nr./€					
Bügelgriff verkörpft U-Form, Stück	30	300	<b>602605</b> <b>87,65</b>				1	5
		350	610563 <b>87,65</b>				1	5

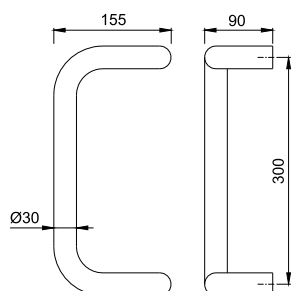

Weitere Bügelgriff-Befestigungs-Systeme siehe ab S. 826.

## ■ E5200

duraplus®

HOPPE-Edelstahl-Bügelgriff, Dreieckform:

- Befestigung: verdeckt, Bügelgriff-Befestigungs-System-Nr. 11



Beschreibung	Ø	Stichmaß	F69				P.E.	Krt.
			Art.-Nr./€					
Bügelgriff Dreieckform, Stück	25	300	<b>573578</b> <b>113,38</b>				1	5
		350	610556 <b>113,38</b>				1	5

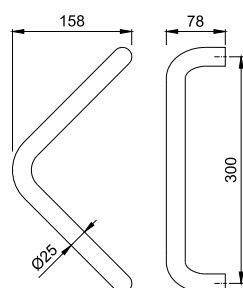

Weitere Bügelgriff-Befestigungs-Systeme siehe ab S. 826.

■ **E5210**

duraplus®



HOPPE-Edelstahl-Bügelgriff, Dreieckform:

- Befestigung: verdeckt, Bügelgriff-Befestigungs-System-Nr. 11



Beschreibung	Ø	Stichmaß	F69			P.E.	Krt.
			Art.-Nr./€				
Bügelgriff Dreieckform, Stück	30	300	<b>556106</b> <b>100,20</b>			1	5
		350	595297 <b>100,20</b>			1	5

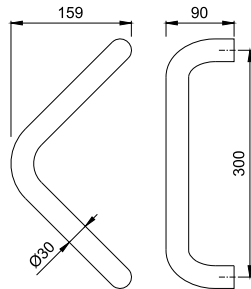

Weitere Bügelgriff-Befestigungs-Systeme siehe ab S. 826.

5

■ **E5310**

duraplus®



HOPPE-Edelstahl-Bügelgriff, Halbkreisform:

- Befestigung: verdeckt, Bügelgriff-Befestigungs-System-Nr. 11



Beschreibung	Ø	Stichmaß	F69			P.E.	Krt.
			Art.-Nr./€				
Bügelgriff Halbkreisform, Stück	30	300	<b>6804538</b> <b>100,20</b>			1	5
		350	598212 <b>100,20</b>			1	5

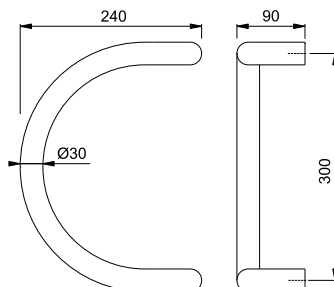

Weitere Bügelgriff-Befestigungs-Systeme siehe ab S. 826.

## ■ E5311

duraplus®

HOPPE-Edelstahl-Bügelgriff, Halbkreisform:

- Stützen: rund, gerade
- Befestigung: verdeckt, Bügelgriff-Befestigungs-System-Nr. 11



Beschreibung	Ø	Stichmaß	F69				P.E.	Krt.
			Art.-Nr./€					
Bügelgriff Halbkreisform, Stück	30	300	<b>588282</b>				1	5
		350	610617				1	5
			<b>138,03</b>					
			<b>138,03</b>					

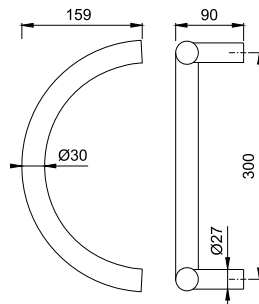

Weitere Bügelgriff-Befestigungs-Systeme siehe ab S. 826.

## ■ E5511

duraplus®

HOPPE-Edelstahl-Bügelgriff, Bogenform:

- Stützen: rund, gerade
- Befestigung: verdeckt, Bügelgriff-Befestigungs-System-Nr. 11
- **Achtung: Produktionstechnisch können Toleranzen entstehen, die Türvorbereitung sollte erst erfolgen, wenn das Produkt vorliegt**



Beschreibung	Ø	Länge		F69				P.E.	Krt.
		Stichmaß		Art.-Nr./€					
Bügelgriff Bogenform, Stück	30	350		2707940				1	5
		210		<b>142,40</b>					
		800		<b>2611059</b>				1	1
		695		<b>167,77</b>					
		1200		2694851				1	1
Bügelgriff Bogenform mit dritter Stütze, Stück	30	1600		2694860				1	1
		1400		<b>244,44</b>					

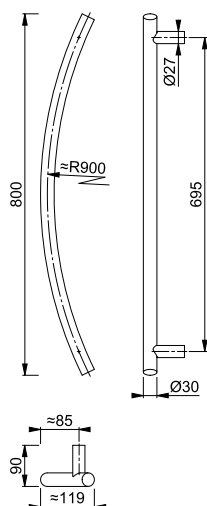

Weitere Bügelgriff-Befestigungs-Systeme siehe ab S. 826.



■ **E5606**

duraplus®

HOPPE-Edelstahl-Bügelgriff, rechteckige Bogenform:

- Stützen: quadratisch, gerade
- Befestigung: verdeckt, Bügelgriff-Befestigungs-System-Nr. 11



Beschreibung	Länge Stichmaß	F69 Art.-Nr./€				P.E.	Krt.
	250	<b>164,72</b>					
	500	2420375				1	5
	350	<b>177,22</b>					
	697	2292473				1	5
	500	<b>201,93</b>					

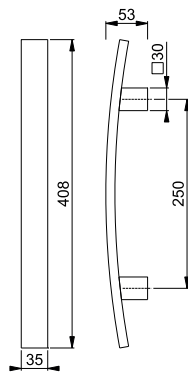

Weitere Bügelgriff-Befestigungs-Systeme siehe ab S. 826.

5

■ **E5718**

duraplus®

HOPPE-Edelstahl-Bügelgriff, quadratische U-Form, auf Gehung:

- Befestigung: verdeckt, Bügelgriff-Befestigungs-System-Nr. 11



Beschreibung	30x30	Länge Stichmaß	F69 Art.-Nr./€				P.E.	Krt.
		300	<b>174,96</b>					
		500	3226048				1	1
		470	<b>182,35</b>					

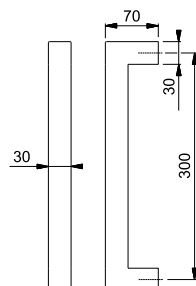

Weitere Bügelgriff-Befestigungs-Systeme siehe ab S. 826.

## ■ E5724

duraplus®

HOPPE-Edelstahl-Bügelgriff, rechteckige Stangenform:

- Stützen: quadratisch, schräg 45°
- Befestigung: verdeckt, Bügelgriff-Befestigungs-System-Nr. 11



Beschreibung	□	Länge		F69	F9714M	P.E.	Krt.
		Stichmaß	Art.-Nr./€	Art.-Nr./€			
Bügelgriff rechteckige Stangenform, Stück	40x15	400	3977458			1	5
		300	<b>103,08</b>				
		500	3977466			1	5
		300	<b>106,27</b>				
		600	3977474	<b>11831789</b>		1	5
		400	<b>109,45</b>	<b>218,91</b>			
		800	3977503	11827300		1	5
		560	<b>115,83</b>	<b>231,66</b>			
		1000	3977520	11831790		1	5
		700	<b>122,18</b>	<b>244,36</b>			
		1200	3977538	11827312		1	1
		900	<b>128,55</b>	<b>257,11</b>			
		1400	3977554	11835588		1	1
		1000	<b>134,93</b>	<b>269,86</b>			
1600	3977589	11827361		1	1		
1200	<b>141,30</b>	<b>282,61</b>					
1800	3977597	11835576		1	1		
1300	<b>147,65</b>	<b>295,30</b>					

Weitere Bügelgriff-Befestigungs-Systeme siehe ab S. 826.

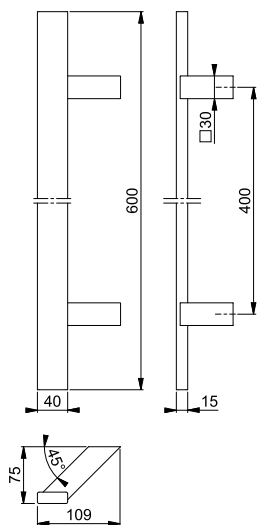

■ **E5726**

duraplus®

HOPPE-Edelstahl-Bügelgriff, rechteckige Stangenform:

- Stützen: quadratisch, gerade
- Befestigung: verdeckt, Bügelgriff-Befestigungs-System-Nr. 11



Beschreibung	□	Länge	F69	F9714M	P.E.	Krt.	
		Stichmaß	Art.-Nr./€	Art.-Nr./€			
Bügelgriff rechteckige Stangenform, Stück	40x15	400	3977239		1	5	
		300	<b>103,08</b>				
		500	3977255		1	5	
		300	<b>106,27</b>				
		600	3977263	<b>11698561</b>		1	5
		400	<b>109,45</b>	<b>218,91</b>			
		800	3977280	11827476		1	5
		560	<b>115,83</b>	<b>231,66</b>			
		1000	3977298	11842453		1	5
		700	<b>122,18</b>	<b>244,36</b>			
		1200	3977343	11827488		1	1
		900	<b>128,55</b>	<b>257,11</b>			
		1400	3977351	11835680		1	1
		1000	<b>134,93</b>	<b>269,86</b>			
		1600	3977360	11827543		1	1
		1200	<b>141,30</b>	<b>282,61</b>			
1800	3977386	11835595		1	1		
1300	<b>147,65</b>	<b>295,30</b>					

5

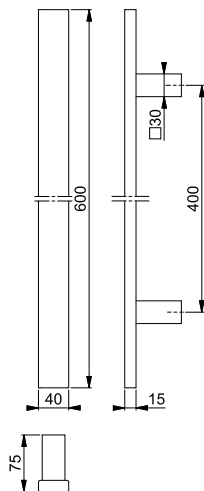

Weitere Bügelgriff-Befestigungs-Systeme siehe ab S. 826.



## ■ E5726 XL (Sonderlänge)

duraplus®

HOPPE-Edelstahl-Bügelgriff, rechteckige Stangenform in Sonderlänge:

- Grifflänge: von 1001-1600 mm sind möglich
  - Stichmaß: von 961-1560 mm sind möglich
  - Stützen: quadratisch, gerade; ab einem Stichmaß von 1301 mm wird eine zusätzliche Stütze empfohlen
  - Befestigung: verdeckt, Bügelgriff-Befestigungs-System-Nr. 11
- Bitte die gewünschte Grifflänge, das Stichmaß und, wenn gewünscht, die zusätzliche Stütze angeben! Sollte eine asymmetrische Anordnung der Stützen gewünscht sein, bitte Position angeben!



Beschreibung	□	Länge		F69			P.E.	Krt.
		Stichmaß	Art.-Nr./€					
Bügelgriff rechteckige Stangenform in Sonderlänge, Stück	40x15	250-1000	3977394				1	1
		180-960	<b>125,34</b>					
		1001-1600	<b>3977407</b>				1	1
		961-1560	<b>147,65</b>					
		1601-2600	3977423				1	1
		1561-2560	<b>182,69</b>					

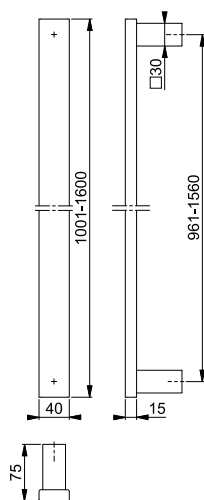

Zusätzliche Stütze + **27,22 €**.

Weitere Bügelgriff-Befestigungs-Systeme siehe ab S. 826.

Produktabbildung verkürzt dargestellt.

■ **E5766**

duraplus®

HOPPE-Edelstahl-Bügelgriff, quadratische Stangenform:

- Stützen: quadratisch, gerade
- Befestigung: verdeckt, Bügelgriff-Befestigungs-System-Nr. 11



Beschreibung	□	Länge	F69				P.E.	Krt.
		Stichmaß	Art.-Nr./€					
Bügelgriff quadratische Stangenform, Stück	35x35	400	<b>3975591</b>				1	5
		300	<b>124,35</b>					
		500	3975604				1	5
		300	<b>127,54</b>					
		600	3975612				1	5
		400	<b>130,73</b>					
		800	3975621				1	5
		560	<b>137,10</b>					
		1000	3975639				1	5
		700	<b>143,45</b>					
		1200	3975647				1	1
		900	<b>149,82</b>					
		1400	3975655				1	1
		1000	<b>156,20</b>					
1600	3975663				1	1		
1200	<b>162,57</b>							
1800	3975671				1	1		
1300	<b>168,92</b>							

**5**

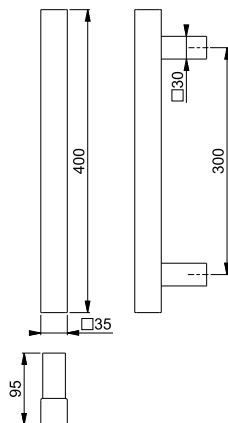

Weitere Bügelgriff-Befestigungs-Systeme siehe ab S. 826.

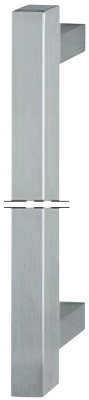

## ■ E5766 XL (Sonderlänge)

duraplus®

HOPPE-Edelstahl-Bügelgriff, quadratische Stangenform in Sonderlänge:

- Grifflänge: von 1001-1600 mm sind möglich
- Stichmaß: von 961-1560 mm sind möglich
- Stützen: quadratisch, gerade; ab einem Stichmaß von 1301 mm wird eine zusätzliche Stütze empfohlen
- Befestigung: verdeckt, Bügelgriff-Befestigungs-System-Nr. 11

Bitte die gewünschte Grifflänge, das Stichmaß und, wenn gewünscht, die zusätzliche Stütze angeben! Sollte eine asymmetrische Anordnung der Stützen gewünscht sein, bitte Position angeben!



Beschreibung	□	Länge		F69			P.E.	Krt.
		Stichmaß	Art.-Nr./€					
Bügelgriff quadratische Stangenform in Sonderlänge, Stück	35x35	250-1000	3976893				1	1
		180-960	<b>158,68</b>					
		1001-1600	<b>3976906</b>				1	1
		961-1560	<b>181,02</b>					
		1601-2600	3976957				1	1
		1561-2560	<b>216,06</b>					

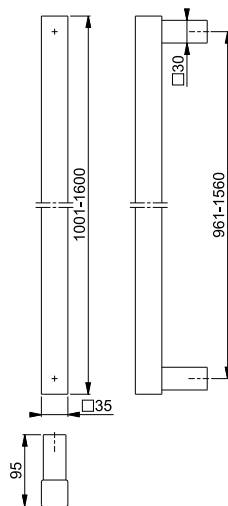

Zusätzliche Stütze + **27,22 €**.

Weitere Bügelgriff-Befestigungs-Systeme siehe ab S. 826.

Produktabbildung verkürzt dargestellt.



## ■ 3247N

duraplus®

HOPPE-Aluminium-Schmalschild für Profiltüren (Außenseite), für Bügelgriff:

- Schild: Stütznocken
- Befestigung: verdeckt, von innen, durchgehend, Gewindeschrauben M6
- Besonderheit: zwei Befestigungspunkte zur Aufnahme von Bügelgriffen in verkröpfter U-, Dreieck- oder Halbkreisform mit einem Stichmaß von 300 mm

Beschreibung	□	Lochung/Abstand	F1	F31-1	F9016	P.E.	Krt.
			Art.-Nr./€	Art.-Nr./€	Art.-Nr./€		
Schmalschild für Bügelgriff, Stück	57-62	92	<b>11632008</b> <b>92,36</b>	11632045 <b>115,45</b>	11632021 <b>92,36</b>	1	10

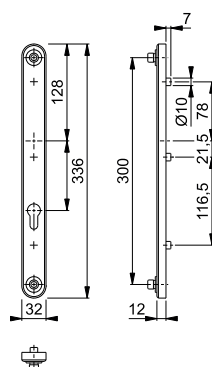





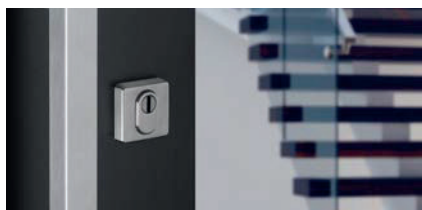

## Produktlinie duraplus®

mehr als üblich

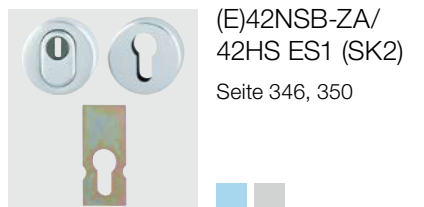

(E)42NSB-ZA/  
42HS ES1 (SK2)  
Seite 346, 350



(E)42NSB/42HS  
ES1 (SK2)  
Seite 346, 351



(E)42NSA/42HS  
ES1 (SK2)  
Seite 346, 351

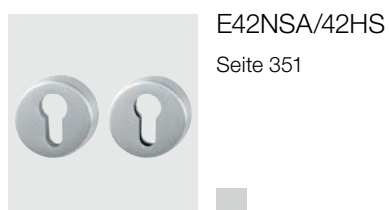

E42NSA/42HS  
Seite 351



(E)42ZNSB-ZA/  
42HS  
Seite 347, 352

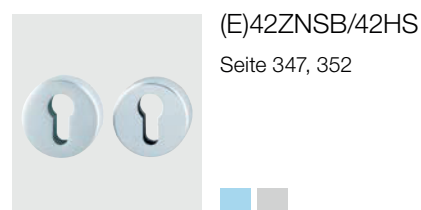

(E)42ZNSB/42HS  
Seite 347, 352

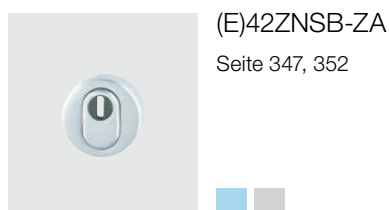

(E)42ZNSB-ZA  
Seite 347, 352

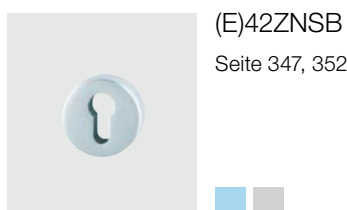

(E)42ZNSB  
Seite 347, 352

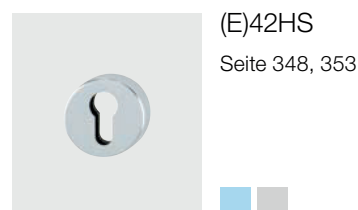

(E)42HS  
Seite 348, 353

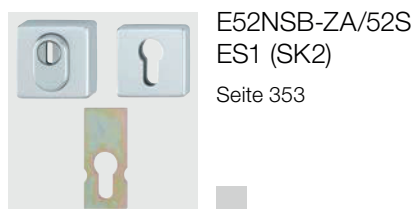

E52NSB-ZA/52S  
ES1 (SK2)  
Seite 353



E52NSB/52S  
ES1 (SK2)  
Seite 353

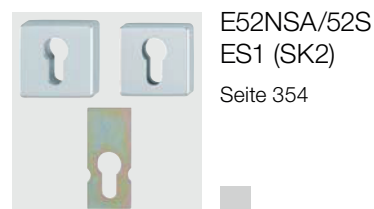

E52NSA/52S  
ES1 (SK2)  
Seite 354

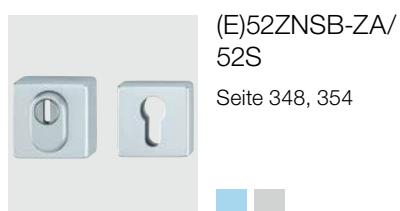

(E)52ZNSB-ZA/  
52S  
Seite 348, 354

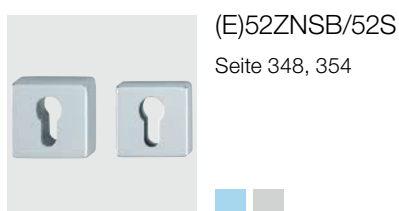

(E)52ZNSB/52S  
Seite 348, 354



E52ZNSB-ZA  
Seite 354



E52ZNSB  
Seite 355



(E)52S  
Seite 348, 355



E29NSB-ZA/  
42HS ES1 (SK2)  
Seite 349





E29NSB/42HS  
ES1 (SK2)  
Seite 349



E29ZNSB-ZA/  
42HS  
Seite 350



E29ZNSB-ZA  
Seite 350



E75NSB-ZA/52S  
ES1 (SK2)  
Seite 355



E75NSB/52S  
ES1 (SK2)  
Seite 356



E75ZNSB-ZA/  
52S  
Seite 356



E75ZNSB-ZA  
Seite 356

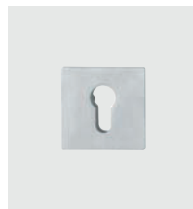

E75ZNSB  
Seite 357



(E)44S-ZA  
Seite 357, 360



(E)44S-SR-ZA  
Seite 357, 361



(E)44S-SR  
Seite 358, 361



(E)44S-SK  
Seite 358, 361



(E)44S  
Seite 358, 362



(E/M)55S-ZA  
Seite 359, 362, 364



(E)55S-SR-ZA  
Seite 359, 362



(E/M)55S-SR  
Seite 359, 363, 364

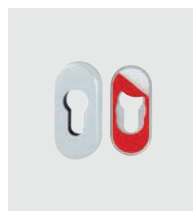

(E)55S-SK  
Seite 360, 363

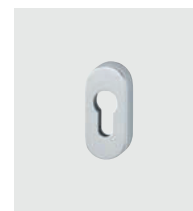

(E/M)55S  
Seite 360, 363, 364









mehr als üblich **duraplus®**



## 42NSB-ZA/42HS ES1 (SK2)

HOPPE-Aluminium-Schutz-Schlüsselrosetten-Paar mit Zylinder-Abdeckung für Außentüren:

- geprüft nach **DIN 18257 ES1 (SK2)**
- Zylinder-Abdeckung: gehärteter Stahl, für vorstehende Zylinderlänge 10-18 mm
- Unterkonstruktion: Stahl, Stütznocken
- Befestigung: verdeckt, durchgehend, Gewindeschrauben M5
- Besonderheit: separate Stahlplatte mit Klebepad für die Befestigung am Türschloss als Anbohrschutz

duraplus®



Beschreibung		Lochung	F1				P.E.	Krt.
			Art.-Nr./€					
Schutz-Schlüsselrosette, Paar	57-62 67-72		<b>10807529</b> <b>65,31</b>				2	12

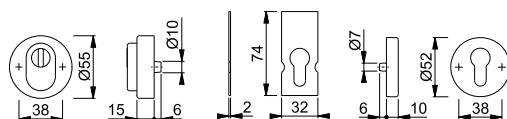

## 42NSB/42HS ES1 (SK2)

HOPPE-Aluminium-Schutz-Schlüsselrosetten-Paar für Außentüren:

- geprüft nach **DIN 18257 ES1 (SK2)**
- Unterkonstruktion: Stahl, Stütznocken
- Befestigung: verdeckt, durchgehend, Gewindeschrauben M5
- Besonderheit: separate Stahlplatte mit Klebepad für die Befestigung am Türschloss als Anbohrschutz

duraplus®



Beschreibung		Lochung	F1				P.E.	Krt.
			Art.-Nr./€					
Schutz-Schlüsselrosette, Paar	57-62 67-72		<b>10807262</b> <b>51,91</b>				2	12

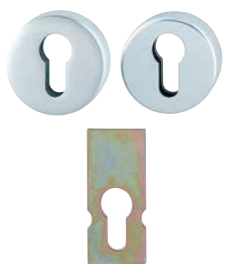
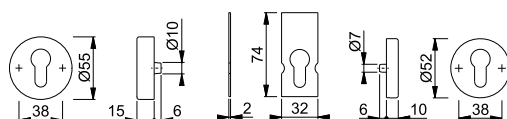

## 42NSA/42HS ES1 (SK2)

HOPPE-Aluminium-Schutz-Schlüsselrosetten-Paar für Außentüren:

- geprüft nach **DIN 18257 ES1 (SK2)**
- Unterkonstruktion: Stahl, Stütznocken
- Befestigung: verdeckt, durchgehend, Gewindeschrauben M5
- Besonderheit: separate Stahlplatte mit Klebepad für die Befestigung am Türschloss als Anbohrschutz

duraplus®



Beschreibung		Lochung	F1				P.E.	Krt.
			Art.-Nr./€					
Schutz-Schlüsselrosette, Paar	57-62 67-72		<b>10807220</b> <b>48,55</b>				2	12

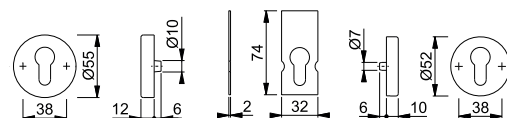





### 42ZNSB-ZA/42HS

duraplus®

HOPPE-Aluminium-Schutz-Schlüsselrosetten-Paar mit Zylinder-Abdeckung für Außentüren:

- Zylinder-Abdeckung: Stahl, für vorstehende Zylinderlänge 10-18 mm
- Unterkonstruktion: außen Zamak, innen Stahl; Stütznocken
- Befestigung: verdeckt, durchgehend, Gewindeschrauben M5

Beschreibung		Lochung	F1	P.E.	Krt.
			Art.-Nr./€		
Schutz-Schlüsselrosette, Paar	57-62 67-72		<b>11535829</b> <b>38,20</b>	2	12

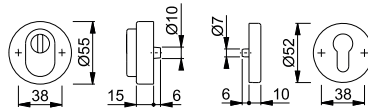

6





### 42ZNSB/42HS

duraplus®

HOPPE-Aluminium-Schutz-Schlüsselrosetten-Paar für Außentüren:

- Unterkonstruktion: außen Zamak, innen Stahl; Stütznocken
- Befestigung: verdeckt, durchgehend, Gewindeschrauben M5

Beschreibung		Lochung	F1	P.E.	Krt.
			Art.-Nr./€		
Schutz-Schlüsselrosette, Paar	57-62 67-72		<b>11536056</b> <b>35,01</b>	2	12

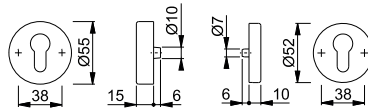



### 42ZNSB-ZA

duraplus®

HOPPE-Aluminium-Schutz-Schlüsselrosette mit Zylinder-Abdeckung für Außentüren (Außenseite):

- Zylinder-Abdeckung: Stahl, für vorstehende Zylinderlänge 10-18 mm
- Unterkonstruktion: Zamak, Stütznocken
- Befestigung: verdeckt, durchgehend, Gewindeschrauben M5

Beschreibung		Lochung	F1	P.E.	Krt.
			Art.-Nr./€		
Schutz-Schlüsselrosette, Stück	57-62 67-72		<b>11536044</b> <b>34,53</b>	5	30

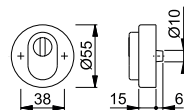



### 42ZNSB

duraplus®

HOPPE-Aluminium-Schutz-Schlüsselrosette für Außentüren (Außenseite):

- Unterkonstruktion: Zamak, Stütznocken
- Befestigung: verdeckt, durchgehend, Gewindeschrauben M5

Beschreibung		Lochung	F1	P.E.	Krt.
			Art.-Nr./€		
Schutz-Schlüsselrosette, Stück	57-62 67-72		<b>11536093</b> <b>31,34</b>	5	30

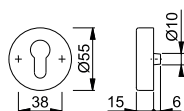



## 42HS

duraplus®

HOPPE-Aluminium-Schlüsselrosette für Außentüren (Innenseite):

- Unterkonstruktion: Stahl, Stütznocken
- Befestigung: verdeckt, durchgehend, für Gewindeschrauben M5

Beschreibung		Lochung	F1	F4	F9	P.E.	Krt.
			Art.-Nr./€	Art.-Nr./€	Art.-Nr./€		
Schlüsselrosette, Stück			<b>10808281</b> 9,59	10808302 10,55	10808311 10,55	5	30

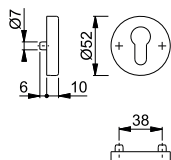

## 52NSB-ZA/52S

duraplus®

HOPPE-Aluminium-Schutz-Schlüsselrosetten-Paar mit Zylinder-Abdeckung für Außentüren:

- Zylinder-Abdeckung: Stahl, für vorstehende Zylinderlänge 10-18 mm
- Unterkonstruktion: außen Zamak, innen Stahl; Stütznocken
- Befestigung: verdeckt, durchgehend, Gewindeschrauben M5

Beschreibung		Lochung	F1				P.E.	Krt.
			Art.-Nr./€					
Schutz-Schlüsselrosette, Paar	57-62 67-72		<b>11536834</b> 44,60				2	12

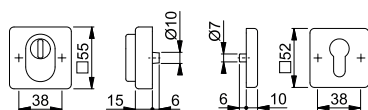

## 52NSB/52S

duraplus®

HOPPE-Aluminium-Schutz-Schlüsselrosetten-Paar für Außentüren:

- Unterkonstruktion: außen Zamak, innen Stahl; Stütznocken
- Befestigung: verdeckt, durchgehend, Gewindeschrauben M5

Beschreibung		Lochung	F1				P.E.	Krt.
			Art.-Nr./€					
Schutz-Schlüsselrosette, Paar	57-62 67-72		<b>11536865</b> 41,41				2	12

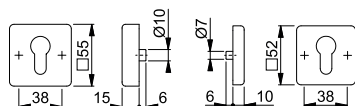

## 52S

duraplus®

HOPPE-Aluminium-Schlüsselrosette für Außentüren (Innenseite):

- Unterkonstruktion: Stahl, Stütznocken
- Befestigung: verdeckt, durchgehend, für Gewindeschrauben M5

Beschreibung		Lochung	F1	F9			P.E.	Krt.
			Art.-Nr./€	Art.-Nr./€				
Schlüsselrosette, Stück			<b>3561823</b> 9,59	3561831 10,55			5	30

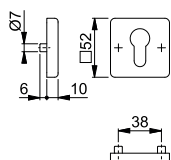







### ■ E29NSB-ZA/42HS ES1 (SK2)

HOPPE-Edelstahl-(Flach-)Schutz-Schlüsselrosetten-Paar mit Zylinder-Abdeckung für Außentüren:

- geprüft nach **DIN 18257 ES1 (SK2)**
- Zylinder-Abdeckung: gehärteter Stahl, für vorstehende Zylinderlänge bis 4,6 mm
- Unterkonstruktion: Stahl, Stütznocken
- Befestigung: verdeckt, durchgehend, Gewindeschrauben M5
- Besonderheit: die Unterkonstruktion der Außenrosette muss in das Profil eingelassen werden, separate Stahlplatte mit Klebepad für die Befestigung am Türschloss als Anbohrschutz

duraplus®



Beschreibung		Lochung	F69				P.E.	Krt.
			Art.-Nr./€					
Schutz-Schlüsselrosette, Paar	65-75		<b>11537590</b> <b>112,42</b>				2	12

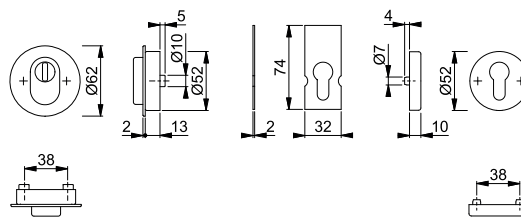

6





### ■ E29NSB/42HS ES1 (SK2)

HOPPE-Edelstahl-(Flach-)Schutz-Schlüsselrosetten-Paar für Außentüren:

- geprüft nach **DIN 18257 ES1 (SK2)**
- Unterkonstruktion: Stahl, Stütznocken
- Befestigung: verdeckt, durchgehend, Gewindeschrauben M5
- Besonderheit: die Unterkonstruktion der Außenrosette muss in das Profil eingelassen werden, separate Stahlplatte mit Klebepad für die Befestigung am Türschloss als Anbohrschutz

duraplus®



Beschreibung		Lochung	F69				P.E.	Krt.
			Art.-Nr./€					
Schutz-Schlüsselrosette, Paar	65-75		11537607 <b>93,04</b>				2	12
			<b>11537620</b> <b>93,04</b>				2	12

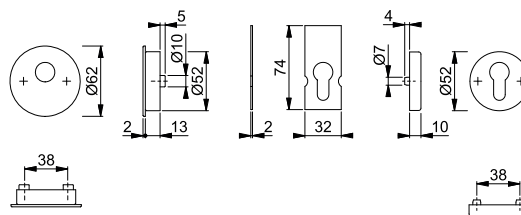



## ■ E29ZNSB-ZA/42HS

duraplus®

HOPPE-Edelstahl-(Flach-)Schutz-Schlüsselrosetten-Paar mit Zylinder-Abdeckung für Außentüren:

- Zylinder-Abdeckung: gehärteter Stahl, für vorstehende Zylinderlänge bis 4,6 mm
- Unterkonstruktion: außen Zamak, innen Stahl; Stütznocken
- Befestigung: verdeckt, durchgehend, Gewindeschrauben M5
- Besonderheit: die Unterkonstruktion der Außenrosette muss in das Profil eingelassen werden



Beschreibung		Lochung	F69	F9714M			P.E.	Krt.
			Art.-Nr./€	Art.-Nr./€				
Schutz-Schlüsselrosette, Paar	65-75		<b>11537632</b> 62,68	11827038 81,49			2	12

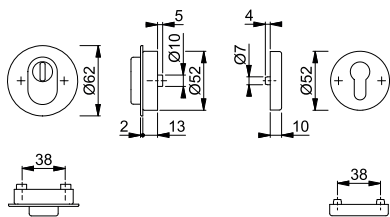

## ■ E29ZNSB-ZA

duraplus®

HOPPE-Edelstahl-Flach-Schutz-Schlüsselrosette mit Zylinder-Abdeckung für Außentüren (Außenseite):

- Zylinder-Abdeckung: gehärteter Stahl, für vorstehende Zylinderlänge bis 4,6 mm
- Unterkonstruktion: Zamak, Stütznocken
- Befestigung: verdeckt, durchgehend, Gewindeschrauben M5
- Besonderheit: die Unterkonstruktion muss in das Profil eingelassen werden



Beschreibung		Lochung	F69	F9714M			P.E.	Krt.
			Art.-Nr./€	Art.-Nr./€				
Schutz-Schlüsselrosette, Stück	65-75		<b>11537644</b> 59,07	11841369 76,79			5	30

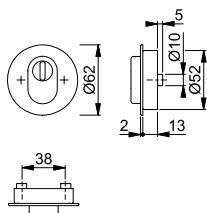

## ■ E42NSB-ZA/42HS ES1 (SK2)

duraplus®

HOPPE-Edelstahl-Schutz-Schlüsselrosetten-Paar mit Zylinder-Abdeckung für Außentüren:

- geprüft nach **DIN 18257 ES1 (SK2)**
- Zylinder-Abdeckung: gehärteter Stahl, für vorstehende Zylinderlänge 10-18 mm
- Unterkonstruktion: Stahl, Stütznocken
- Befestigung: verdeckt, durchgehend, Gewindeschrauben M5
- Besonderheit: separate Stahlplatte mit Klebepad für die Befestigung am Türschloss als Anbohrschutz



Beschreibung		Lochung	F69	F77-R			P.E.	Krt.
			Art.-Nr./€	Art.-Nr./€				
Schutz-Schlüsselrosette, Paar	57-62 67-72		<b>10809268</b> 80,99	10809276 137,68			2	12

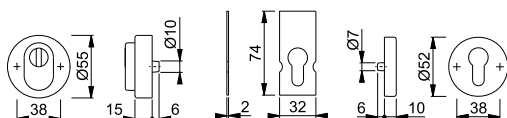

Resista® wird auf alle Oberflächen gewährt, die in der Farbnummer den Buchstaben **R** enthalten.

Resista®



### ■ E42NSB/42HS ES1 (SK2)

HOPPE-Edelstahl-Schutz-Schlüsselrosetten-Paar für Außentüren:

- geprüft nach **DIN 18257 ES1 (SK2)**
- Unterkonstruktion: Stahl, Stütznocken
- Befestigung: verdeckt, durchgehend, Gewindeschrauben M5
- Besonderheit: separate Stahlplatte mit Klebepad für die Befestigung am Türschloss als Anbohrschutz

duraplus®



Beschreibung	Lochung	F69	F77-R	P.E.	Krt.
		Art.-Nr./€	Art.-Nr./€		
Schutz-Schlüsselrosette, Paar	57-62 67-72	<b>10809401</b> <b>61,61</b>	10809410 <b>104,74</b>	2	12

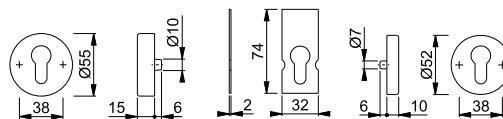

Resista® wird auf alle Oberflächen gewährt, die in der Farbnummer den Buchstaben **R** enthalten.

**Resista®**

6



### ■ E42NSA/42HS ES1 (SK2)

HOPPE-Edelstahl-Schutz-Schlüsselrosetten-Paar für Außentüren:

- geprüft nach **DIN 18257 ES1 (SK2)**
- Unterkonstruktion: Stahl, Stütznocken
- Befestigung: verdeckt, durchgehend, Gewindeschrauben M5
- Besonderheit: separate Stahlplatte mit Klebepad für die Befestigung am Türschloss als Anbohrschutz

duraplus®



Beschreibung	Lochung	F69	F77-R	P.E.	Krt.
		Art.-Nr./€	Art.-Nr./€		
Schutz-Schlüsselrosette, Paar	57-62 67-72	<b>10809356</b> <b>58,42</b>	10809372 <b>99,32</b>	2	12

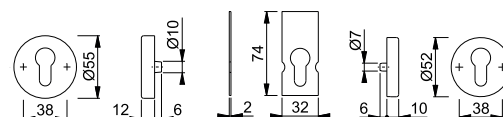

Resista® wird auf alle Oberflächen gewährt, die in der Farbnummer den Buchstaben **R** enthalten.

**Resista®**



### ■ E42NSA/42HS

HOPPE-Edelstahl-Schutz-Schlüsselrosetten-Paar für Außentüren:

- Unterkonstruktion: Stahl, Stütznocken
- Befestigung: verdeckt, durchgehend, Gewindeschrauben M5

duraplus®



Beschreibung	Lochung	F69	F77-R	P.E.	Krt.
		Art.-Nr./€	Art.-Nr./€		
Schutz-Schlüsselrosette, Paar	57-62 67-72	<b>10809313</b> <b>50,19</b>	10809321 <b>85,32</b>	2	12

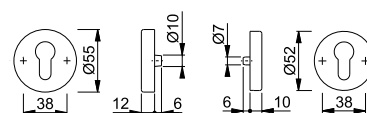

Resista® wird auf alle Oberflächen gewährt, die in der Farbnummer den Buchstaben **R** enthalten.

**Resista®**



## ■ E42ZNSB-ZA/42HS

duraplus®

HOPPE-Edelstahl-Schutz-Schlüsselrosetten-Paar mit Zylinder-Abdeckung für Außentüren:

- Zylinder-Abdeckung: Stahl, für vorstehende Zylinderlänge 10-18 mm
- Unterkonstruktion: außen Zamak, innen Stahl; Stütznocken
- Befestigung: verdeckt, durchgehend, Gewindeschrauben M5



Beschreibung		Lochung	F69		F9714M		P.E.	Krt.
			Art.-Nr./€	Art.-Nr./€	Art.-Nr./€	Art.-Nr./€		
Schutz-Schlüsselrosette, Paar	57-62 67-72		<b>11537176</b> <b>31,29</b>	11827014 <b>40,67</b>			2	12

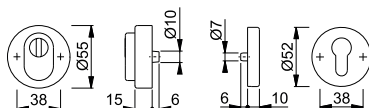

## ■ E42ZNSB/42HS

duraplus®

HOPPE-Edelstahl-Schutz-Schlüsselrosetten-Paar für Außentüren:

- Unterkonstruktion: außen Zamak, innen Stahl; Stütznocken
- Befestigung: verdeckt, durchgehend, Gewindeschrauben M5



Beschreibung		Lochung	F69				P.E.	Krt.
			Art.-Nr./€	Art.-Nr./€	Art.-Nr./€	Art.-Nr./€		
Schutz-Schlüsselrosette, Paar	57-62 67-72		<b>11537218</b> <b>28,10</b>				2	12

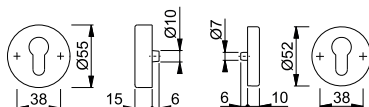

## ■ E42ZNSB-ZA

duraplus®

HOPPE-Edelstahl-Schutz-Schlüsselrosette mit Zylinder-Abdeckung für Außentüren (Außenseite):

- Zylinder-Abdeckung: Stahl, für vorstehende Zylinderlänge 10-18 mm
- Unterkonstruktion: Zamak, Stütznocken
- Befestigung: verdeckt, durchgehend, Gewindeschrauben M5



Beschreibung		Lochung	F69		F9714M		P.E.	Krt.
			Art.-Nr./€	Art.-Nr./€	Art.-Nr./€	Art.-Nr./€		
Schutz-Schlüsselrosette, Stück	57-62 67-72		<b>11537206</b> <b>27,67</b>	11841321 <b>35,98</b>			5	30

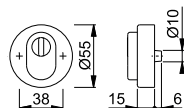

## ■ E42ZNSB

duraplus®

HOPPE-Edelstahl-Schutz-Schlüsselrosette für Außentüren (Außenseite):

- Unterkonstruktion: Zamak, Stütznocken
- Befestigung: verdeckt, durchgehend, Gewindeschrauben M5



Beschreibung		Lochung	F69		F9714M		P.E.	Krt.
			Art.-Nr./€	Art.-Nr./€	Art.-Nr./€	Art.-Nr./€		
Schutz-Schlüsselrosette, Stück	57-62 67-72		<b>11537243</b> <b>24,49</b>	11841333 <b>31,83</b>			5	30

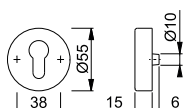





■ **E42HS**

duraplus®

HOPPE-Edelstahl-Schlüsselrosette für Außentüren (Innenseite):

- Unterkonstruktion: Stahl, Stütznocken
- Befestigung: verdeckt, durchgehend, für Gewindeschrauben M5



Beschreibung		Lochung	F69	F77-R	F9714M	P.E.	Krt.
			Art.-Nr./€	Art.-Nr./€	Art.-Nr./€		
Schlüsselrosette, Stück			<b>10799485</b> 9,42	10809495 16,02	11841315 12,25	5	30

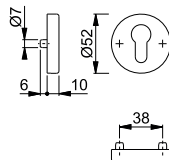

Resista® wird auf alle Oberflächen gewährt, die in der Farbnummer den Buchstaben **R** enthalten.

**Resista®**

6





■ **E52NSB-ZA/52S ES1 (SK2)**

duraplus®

HOPPE-Edelstahl-Schutz-Schlüsselrosetten-Paar mit Zylinder-Abdeckung für Außentüren:

- geprüft nach **DIN 18257 ES1 (SK2)**
- Zylinder-Abdeckung: gehärteter Stahl, für vorstehende Zylinderlänge 10-18 mm
- Unterkonstruktion: Stahl, Stütznocken
- Befestigung: verdeckt, durchgehend, Gewindeschrauben M5
- Besonderheit: separate Stahlplatte mit Klebeepad für die Befestigung am Türschloss als Anbohrschutz



Beschreibung		Lochung	F69	P.E.	Krt.
			Art.-Nr./€		
Schutz-Schlüsselrosette, Paar	57-62 67-72		<b>3592291</b> 80,99	2	12

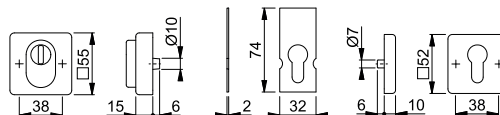



■ **E52NSB/52S ES1 (SK2)**

duraplus®

HOPPE-Edelstahl-Schutz-Schlüsselrosetten-Paar für Außentüren:

- geprüft nach **DIN 18257 ES1 (SK2)**
- Unterkonstruktion: Stahl, Stütznocken
- Befestigung: verdeckt, durchgehend, Gewindeschrauben M5
- Besonderheit: separate Stahlplatte mit Klebeepad für die Befestigung am Türschloss als Anbohrschutz



Beschreibung		Lochung	F69	P.E.	Krt.
			Art.-Nr./€		
Schutz-Schlüsselrosette, Paar	57-62 67-72		<b>3592312</b> 61,61	2	12

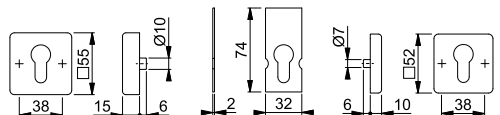



## ■ E52NSA/52S ES1 (SK2)

HOPPE-Edelstahl-Schutz-Schlüsselrosetten-Paar für Außentüren:

- geprüft nach **DIN 18257 ES1 (SK2)**
- Unterkonstruktion: Stahl, Stütznocken
- Befestigung: verdeckt, durchgehend, Gewindeschrauben M5
- Besonderheit: separate Stahlplatte mit Klebepad für die Befestigung am Türschloss als Anbohrschutz

duraplus®



Beschreibung		Lochung	F69			P.E.	Krt.
			Art.-Nr./€				
Schutz-Schlüsselrosette, Paar	57-62 67-72		<b>3592355</b> <b>58,42</b>			2	12

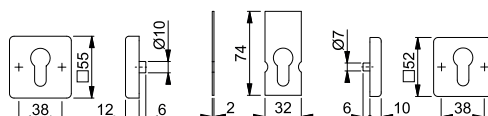

## ■ E52ZNSB-ZA/52S

HOPPE-Edelstahl-Schutz-Schlüsselrosetten-Paar mit Zylinder-Abdeckung für Außentüren:

- Zylinder-Abdeckung: Stahl, für vorstehende Zylinderlänge 10-18 mm
- Unterkonstruktion: außen Zamak, innen Stahl; Stütznocken
- Befestigung: verdeckt, durchgehend, Gewindeschrauben M5

duraplus®



Beschreibung		Lochung	F69		F9714M		P.E.	Krt.
			Art.-Nr./€		Art.-Nr./€			
Schutz-Schlüsselrosette, Paar	57-62 67-72		<b>11537346</b> <b>37,55</b>		11827026 <b>48,81</b>		2	12

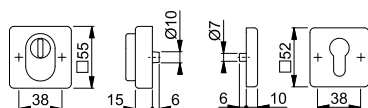

## ■ E52ZNSB/52S

HOPPE-Edelstahl-Schutz-Schlüsselrosetten-Paar für Außentüren:

- Unterkonstruktion: außen Zamak, innen Stahl; Stütznocken
- Befestigung: verdeckt, durchgehend, Gewindeschrauben M5

duraplus®



Beschreibung		Lochung	F69			P.E.	Krt.
			Art.-Nr./€				
Schutz-Schlüsselrosette, Paar	57-62 67-72		<b>11537365</b> <b>34,36</b>			2	12

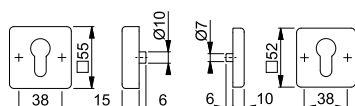

## ■ E52ZNSB-ZA

HOPPE-Edelstahl-Schutz-Schlüsselrosette mit Zylinder-Abdeckung für Außentüren (Außenseite):

- Zylinder-Abdeckung: Stahl, für vorstehende Zylinderlänge 10-18 mm
- Unterkonstruktion: Zamak, Stütznocken
- Befestigung: verdeckt, durchgehend, Gewindeschrauben M5

duraplus®



Beschreibung		Lochung	F69		F9714M		P.E.	Krt.
			Art.-Nr./€		Art.-Nr./€			
Schutz-Schlüsselrosette, Stück	57-62 67-72		<b>11537358</b> <b>33,97</b>		11841345 <b>44,15</b>		5	30

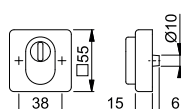





**E52ZNSB**

duraplus®

HOPPE-Edelstahl-Schutz-Schlüsselrosette für Außentüren (Außenseite):

- Unterkonstruktion: Zamak, Stütznocken
- Befestigung: verdeckt, durchgehend, Gewindeschrauben M5



Beschreibung		Lochung	F69	F9714M	P.E.	Krt.
			Art.-Nr./€	Art.-Nr./€		
Schutz-Schlüsselrosette, Stück	57-62 67-72		<b>11537395</b> <b>30,78</b>	11841357 <b>40,01</b>	5	30

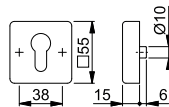

6





**E52S**

duraplus®

HOPPE-Edelstahl-Schlüsselrosette für Außentüren (Innenseite):

- Unterkonstruktion: Stahl, Stütznocken
- Befestigung: verdeckt, durchgehend, für Gewindeschrauben M5



Beschreibung		Lochung	F69	F9714M	P.E.	Krt.
			Art.-Nr./€	Art.-Nr./€		
Schlüsselrosette, Stück			<b>3555765</b> <b>9,42</b>	11841382 <b>12,25</b>	5	30

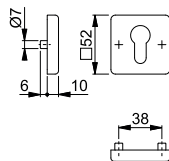



**E75NSB-ZA/52S ES1 (SK2)**

duraplus®

HOPPE-Edelstahl-(Flach-)Schutz-Schlüsselrosetten-Paar mit Zylinder-Abdeckung für Außentüren:

- geprüft nach **DIN 18257 ES1 (SK2)**
- Zylinder-Abdeckung: gehärteter Stahl, für vorstehende Zylinderlänge bis 4,6 mm
- Unterkonstruktion: Stahl, Stütznocken
- Befestigung: verdeckt, durchgehend, Gewindeschrauben M5
- Besonderheit: die Unterkonstruktion der Außenrosette muss in das Profil eingelassen werden, separate Stahlplatte mit Klebepad für die Befestigung am Türschloss als Anbohrschutz



Beschreibung		Lochung	F69	P.E.	Krt.
			Art.-Nr./€		
Schutz-Schlüsselrosette, Paar	65-75		<b>11537851</b> <b>118,71</b>	2	12

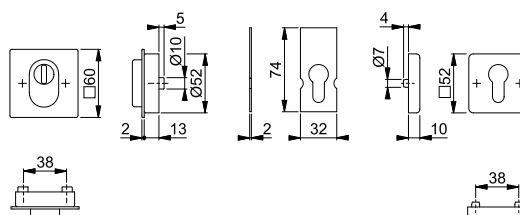





## ■ E75NSB/52S ES1 (SK2)

HOPPE-Edelstahl-(Flach-)Schutz-Schlüsselrosetten-Paar für Außentüren:

- geprüft nach **DIN 18257 ES1 (SK2)**
- Unterkonstruktion: Stahl, Stütznocken
- Befestigung: verdeckt, durchgehend, Gewindeschrauben M5
- Besonderheit: die Unterkonstruktion der Außenrosette muss in das Profil eingelassen werden, separate Stahlplatte mit Klebepad für die Befestigung am Türschloss als Anbohrschutz

duraplus®



Beschreibung		Lochung	F69			P.E.	Krt.
			Art.-Nr./€				
Schutz-Schlüsselrosette, Paar	65-75		11537954 <b>99,33</b>			2	12
			<b>11537991</b> <b>99,33</b>			2	12

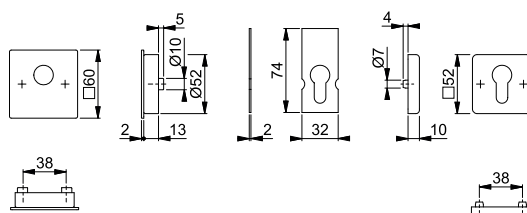

## ■ E75ZNSB-ZA/52S

HOPPE-Edelstahl-(Flach-)Schutz-Schlüsselrosetten-Paar mit Zylinder-Abdeckung für Außentüren:

- Zylinder-Abdeckung: gehärteter Stahl, für vorstehende Zylinderlänge bis 4,6 mm
- Unterkonstruktion: außen Zamak, innen Stahl; Stütznocken
- Befestigung: verdeckt, durchgehend, Gewindeschrauben M5
- Besonderheit: die Unterkonstruktion der Außenrosette muss in das Profil eingelassen werden

duraplus®



Beschreibung		Lochung	F69	F9714M		P.E.	Krt.
			Art.-Nr./€	Art.-Nr./€			
Schutz-Schlüsselrosette, Paar	65-75		<b>11538077</b> <b>68,95</b>	11827045 <b>89,63</b>		2	12

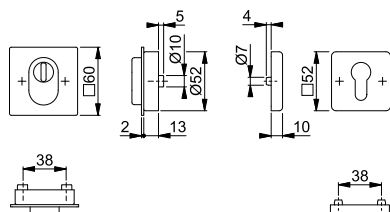

## ■ E75ZNSB-ZA

HOPPE-Edelstahl-Flach-Schutz-Schlüsselrosette mit Zylinder-Abdeckung für Außentüren (Außenseite):

- Zylinder-Abdeckung: gehärteter Stahl, für vorstehende Zylinderlänge bis 4,6 mm
- Unterkonstruktion: Zamak, Stütznocken
- Befestigung: verdeckt, durchgehend, Gewindeschrauben M5
- Besonderheit: die Unterkonstruktion muss in das Profil eingelassen werden

duraplus®



Beschreibung		Lochung	F69	F9714M		P.E.	Krt.
			Art.-Nr./€	Art.-Nr./€			
Schutz-Schlüsselrosette, Stück	65-75		<b>11538223</b> <b>65,36</b>	11841370 <b>84,97</b>		5	30

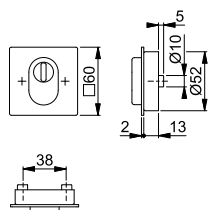





**E75ZNSB**

duraplus®

HOPPE-Edelstahl-Flach-Schutz-Schlüsselrosette für Außentüren (Außenseite):

- Unterkonstruktion: Zamak, Stütznocken
- Befestigung: verdeckt, durchgehend, Gewindeschrauben M5
- Besonderheit: die Unterkonstruktion muss in das Profil eingelassen werden



Beschreibung		Lochung	F69				P.E.	Krt.
			Art.-Nr./€					
Schutz-Schlüsselrosette, Stück	65-75		<b>11538119</b> <b>62,17</b>				5	30

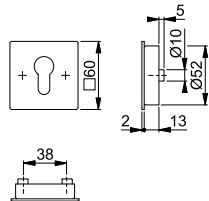

6



**44S-ZA**

duraplus®

HOPPE-Aluminium-Schutz-Schlüsselrosette mit Zylinder-Abdeckung für Profiltüren (Außenseite):

- Zylinder-Abdeckung: gehärteter Stahl, für vorstehende Zylinderlänge 15-20 mm
- Unterkonstruktion: Zamak
- Befestigung: verdeckt, Kunststoff-Dübel (Schrauben für Kunststoff-Dübel, Blindsteckmutter für Aluminiumtüren oder Spreiznocken für Kunststofftüren separat bestellen)

Beschreibung	Höhe	Lochung	F1	F9-2	F9016	P.E.	Krt.
			Art.-Nr./€	Art.-Nr./€	Art.-Nr./€		
Schutz-Schlüsselrosette, Stück	16		<b>3598431</b> <b>59,02</b>	3598491 <b>70,82</b>	3598520 <b>59,02</b>	5	30

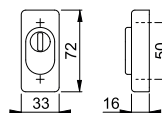

Befestigungsmaterial:  
Blindsteckmutter (für Aluminiumtüren) und Spreiznocken (für Kunststofftüren) siehe ab S. 864.



**44S-SR-ZA**

duraplus®

HOPPE-Aluminium-Schutz-Schiebe-Schlüsselrosette mit Zylinder-Abdeckung für Profiltüren:

- Zylinder-Abdeckung: für vorstehende Zylinderlänge 4,5-8,5 mm (bei Rosettenhöhe 14 mm)
- Unterkonstruktion: Zamak
- Befestigung: verdeckt, für Mehrzweckschrauben

Beschreibung	Zyl.-länge	Höhe	Lochung	F1	F9-2	F9016	P.E.	Krt.
				Art.-Nr./€	Art.-Nr./€	Art.-Nr./€		
Schutz-Schiebe-Schlüsselrosette, Stück	4,5-8,5	14		<b>3602074</b> <b>28,58</b>	3602091 <b>34,29</b>	3602111 <b>28,58</b>	5	30

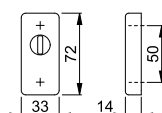



## 44S-SR

duraplus®

HOPPE-Aluminium-Schiebe-Schlüsselrosette für Profiltüren:

- Unterkonstruktion: Zamak
- Befestigung: verdeckt, für Mehrzweckschrauben

Beschreibung	Höhe	Lochung	F1	F9-2	F9016	P.E.	Krt.
			Art.-Nr./€	Art.-Nr./€	Art.-Nr./€		
Schiebe-Schlüsselrosette, Stück	6		<b>3602402</b> 15,04	3602429 18,04	3602648 15,04	5	30
	8		3602656 16,14	3602672 19,36	3602701 16,14	5	30
	10		11709583 16,64	11709601 19,97	11709716 16,64	5	30

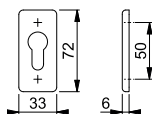

## 44S-SK

duraplus®

HOPPE-Aluminium-Klebe-Schlüsselrosette für Profiltüren:

- Unterkonstruktion: ohne (bei Rosettenhöhe 3 mm)
- Befestigung: verdeckt, selbstklebend
- Besonderheit: schrauben- und werkzeuglose Montage

Beschreibung	Höhe	Lochung	F1	F9016	P.E.	Krt.
			Art.-Nr./€	Art.-Nr./€		
Klebe-Schlüsselrosette, Stück	3		<b>3602779</b> 7,81	3603034 7,81	5	30

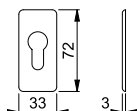

## 44S

duraplus®

HOPPE-Aluminium-Schlüsselrosette für Profiltüren:

- Unterkonstruktion: Kunststoff
- Befestigung: verdeckt, Kunststoff-Dübel (Schrauben für Kunststoff-Dübel, Blindsteckmuttern für Aluminiumtüren oder Spreiznocken für Kunststofftüren separat bestellen)

Beschreibung	Höhe	Lochung	F1	F9-2	F9016	P.E.	Krt.
			Art.-Nr./€	Art.-Nr./€	Art.-Nr./€		
Schlüsselrosette, Stück	8		<b>3603106</b> 8,24	3603122 9,88	3603149 8,24	5	30
	10		11723634 8,24	11723683 9,88	11723658 8,24	5	30

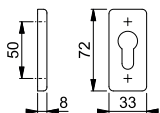

Befestigungsmaterial:  
Blindsteckmuttern (für  
Aluminiumtüren) und  
Spreiznocken (für Kunststofftüren)  
siehe ab S. 864.



### 55S-ZA

duraplus®

HOPPE-Aluminium-Schutz-Schlüsselrosette mit Zylinder-Abdeckung für Profiltüren (Außenseite):

- Zylinder-Abdeckung: gehärteter Stahl, für vorstehende Zylinderlänge 15-20 mm
- Unterkonstruktion: Zamak
- Befestigung: verdeckt, Kunststoff-Dübel (Schrauben für Kunststoff-Dübel, Blindsteckmutter für Aluminiumtüren oder Spreiznocken für Kunststofftüren separat bestellen)

Beschreibung	Höhe	Lochung	F1	F9-2	F8707	F9016	P.E.	Krt.
			Art.-Nr./€	Art.-Nr./€	Art.-Nr./€	Art.-Nr./€		
Schutz-Schlüsselrosette, Stück	16		<b>3162822</b> 55,71	2351429 66,86	2798044 55,71	2161570 55,71	5	30

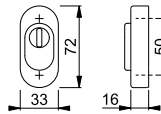

Befestigungsmaterial:  
Blindsteckmutter (für Aluminiumtüren) und Spreiznocken (für Kunststofftüren) siehe ab S. 864.

6



### 55S-SR-ZA

duraplus®

HOPPE-Aluminium-Schutz-Schiebe-Schlüsselrosette mit Zylinder-Abdeckung für Profiltüren:

- Zylinder-Abdeckung: für vorstehende Zylinderlänge 4,5-8,5 mm (bei Rosettenhöhe 14 mm)
- Unterkonstruktion: Zamak
- Befestigung: verdeckt, für Mehrzweckschrauben

Beschreibung	Zyl.-länge	Höhe	Lochung	F1				P.E.	Krt.
				Art.-Nr./€					
Schutz-Schiebe-Schlüsselrosette, Stück	4,5-8,5	14		<b>2906797</b> 27,36				5	30

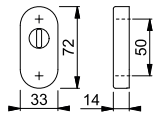

### 55S-SR

duraplus®

HOPPE-Aluminium-Schiebe-Schlüsselrosette für Profiltüren:

- Unterkonstruktion: Zamak
- Befestigung: verdeckt, für Mehrzweckschrauben

Beschreibung	Höhe	Lochung	F1	F9-2	F9016	P.E.	Krt.
			Art.-Nr./€	Art.-Nr./€	Art.-Nr./€		
Schiebe-Schlüsselrosette, Stück	6		<b>2906560</b> 14,13	2903406 16,96	2903481 14,13	5	30
	8		2906586 14,78	2903617 17,74	2903748 14,78	5	30
	10		11708657 15,15	11709085 18,18	11708980 15,15	5	30

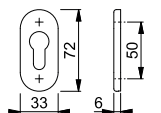



## 55S-SK

duraplus®

HOPPE-Aluminium-Klebe-Schlüsselrosette für Profiltüren:

- Unterkonstruktion: ohne (bei Rosettenhöhe 3 mm)
- Befestigung: verdeckt, selbstklebend
- Besonderheit: schrauben- und werkzeuglose Montage

Beschreibung	Höhe	Lochung	F1	F9016	P.E.	Krt.
			Art.-Nr./€	Art.-Nr./€		
Klebe-Schlüsselrosette, Stück	3		<b>2906711</b> 7,81	2901582 7,81	5	30

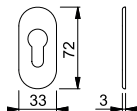

## 55S

duraplus®

HOPPE-Aluminium-Schlüsselrosette für Profiltüren:

- Unterkonstruktion: Kunststoff
- Befestigung: verdeckt, Kunststoff-Dübel (Schrauben für Kunststoff-Dübel, Blindsteckmutter für Aluminiumtüren oder Spreiznocken für Kunststofftüren separat bestellen)

Beschreibung	Höhe	Lochung	F1	F1-2-S	F9-2	F8707	P.E.	Krt.
			Art.-Nr./€	Art.-Nr./€	Art.-Nr./€	Art.-Nr./€		
Schlüsselrosette, Stück	8		<b>2906691</b> 7,81	3677560 18,39	2351584 9,38	2708230 7,81	5	30
	10		11723270 7,81	11723294 18,39	11723130 9,38	11723191 7,81	5	30
Beschreibung	Höhe	Lochung	F9016	F9714M			P.E.	Krt.
			Art.-Nr./€	Art.-Nr./€				
Schlüsselrosette, Stück	8		6921696 7,81	11606198 8,60			5	30
	10		11723348 7,81	11952295 8,60			5	30

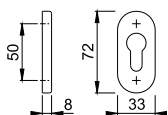

Der Buchstabe **S** in der Farbnummer steht für SecuSan®, die antimikrobielle Oberfläche. Nur für den Innenbereich geeignet.

**SecuSan®**

Befestigungsmaterial:  
Blindsteckmutter (für Aluminiumtüren) und Spreiznocken (für Kunststofftüren) siehe ab S. 864.



## E44S-ZA

duraplus®

HOPPE-Edelstahl-Schutz-Schlüsselrosette mit Zylinder-Abdeckung für Profiltüren (Außenseite):

- Zylinder-Abdeckung: gehärteter Stahl, für vorstehende Zylinderlänge 15-20 mm
- Unterkonstruktion: Zamak
- Befestigung: verdeckt, Kunststoff-Dübel (Schrauben für Kunststoff-Dübel, Blindsteckmutter für Aluminiumtüren oder Spreiznocken für Kunststofftüren separat bestellen)



Beschreibung	Höhe	Lochung	F69	P.E.	Krt.
			Art.-Nr./€		
Schutz-Schlüsselrosette, Stück	16		<b>3593850</b> 60,26	5	30

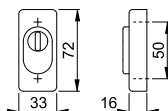

Befestigungsmaterial:  
Blindsteckmutter (für Aluminiumtüren) und Spreiznocken (für Kunststofftüren) siehe ab S. 864.



### E44S-SR-ZA

duraplus®

HOPPE-Edelstahl-Schutz-Schiebe-Schlüsselrosette mit Zylinder-Abdeckung für Profiltüren:

- Zylinder-Abdeckung: für vorstehende Zylinderlänge 4,5-8,5 mm (bei Rosettenhöhe 14 mm)
- Unterkonstruktion: Zamak
- Befestigung: verdeckt, für Mehrzweckschrauben



Beschreibung	Zyl.-länge	Höhe	Lochung	F69				P.E.	Krt.
				Art.-Nr./€					
Schutz-Schiebe-Schlüsselrosette, Stück	4,5-8,5	14		<b>3593964</b> <b>30,95</b>				5	30

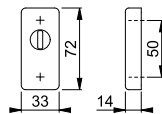

6





### E44S-SR

duraplus®

HOPPE-Edelstahl-Schiebe-Schlüsselrosette für Profiltüren:

- Unterkonstruktion: Zamak
- Befestigung: verdeckt, für Mehrzweckschrauben



Beschreibung	Höhe	Lochung	F69				P.E.	Krt.
			Art.-Nr./€					
Schiebe-Schlüsselrosette, Stück	6		<b>3593999</b> <b>16,45</b>				5	30
	8		3594027 <b>17,57</b>				5	30
	10		11709923 <b>18,08</b>				5	30

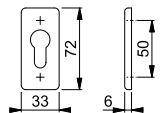

### E44S-SK

duraplus®

HOPPE-Edelstahl-Klebe-Schlüsselrosette für Profiltüren:

- Unterkonstruktion: ohne (bei Rosettenhöhe 3 mm)
- Befestigung: verdeckt, selbstklebend
- Besonderheit: schrauben- und werkzeuglose Montage



Beschreibung	Höhe	Lochung	F69				P.E.	Krt.
			Art.-Nr./€					
Klebe-Schlüsselrosette, Stück	3		<b>3594131</b> <b>11,03</b>				5	30

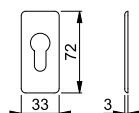



## ■ E44S

duraplus®

HOPPE-Edelstahl-Schlüsselrosette für Profiltüren:

- Unterkonstruktion: Kunststoff
- Befestigung: verdeckt, Kunststoff-Dübel (Schrauben für Kunststoff-Dübel, Blindsteckmutter für Aluminiumtüren oder Spreiznocken für Kunststofftüren separat bestellen)



Beschreibung	Höhe	Lochung	F69		P.E.	Krt.
			Art.-Nr./€			
Schlüsselrosette, Stück	8		<b>3594502</b> <b>13,96</b>		5	30
	10		11723701 <b>13,96</b>		5	30

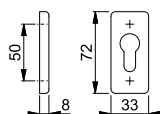

Befestigungsmaterial:  
Blindsteckmutter (für Aluminiumtüren) und Spreiznocken (für Kunststofftüren) siehe ab S. 864.



## ■ E55S-ZA

duraplus®

HOPPE-Edelstahl-Schutz-Schlüsselrosette mit Zylinder-Abdeckung für Profiltüren (Außenseite):

- Zylinder-Abdeckung: gehärteter Stahl, für vorstehende Zylinderlänge 15-20 mm
- Unterkonstruktion: Zamak
- Befestigung: verdeckt, Kunststoff-Dübel (Schrauben für Kunststoff-Dübel, Blindsteckmutter für Aluminiumtüren oder Spreiznocken für Kunststofftüren separat bestellen)



Beschreibung	Höhe	Lochung	F69	F77-R	P.E.	Krt.
			Art.-Nr./€	Art.-Nr./€		
Schutz-Schlüsselrosette, Stück	16		2159082 <b>62,54</b>	<b>2159103</b> <b>106,32</b>	5	30

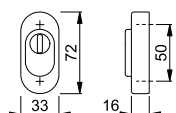

Resista® wird auf alle Oberflächen gewährt, die in der Farbnummer den Buchstaben **R** enthalten.

**Resista®**

Befestigungsmaterial:  
Blindsteckmutter (für Aluminiumtüren) und Spreiznocken (für Kunststofftüren) siehe ab S. 864.



## ■ E55S-SR-ZA

duraplus®

HOPPE-Edelstahl-Schutz-Schiebe-Schlüsselrosette mit Zylinder-Abdeckung für Profiltüren:

- Zylinder-Abdeckung: für vorstehende Zylinderlänge 4,5-8,5 mm (bei Rosettenhöhe 14 mm)
- Unterkonstruktion: Zamak
- Befestigung: verdeckt, für Mehrzweckschrauben



Beschreibung	Zyl.-länge	Höhe	Lochung	F69	F77-R	P.E.	Krt.
				Art.-Nr./€	Art.-Nr./€		
Schutz-Schiebe-Schlüsselrosette, Stück	4,5-8,5	14		<b>2881825</b> <b>32,16</b>	2904791 <b>54,67</b>	5	30

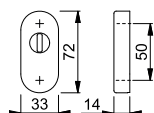

Resista® wird auf alle Oberflächen gewährt, die in der Farbnummer den Buchstaben **R** enthalten.

**Resista®**







■ **E55S-SR**

duraplus®

HOPPE-Edelstahl-Schiebe-Schlüsselrosette für Profiltüren:

- Unterkonstruktion: Zamak
- Befestigung: verdeckt, für Mehrzweckschrauben



Beschreibung	Höhe	Lochung	F69			P.E.	Krt.
			Art.-Nr./€				
Schiebe-Schlüsselrosette, Stück	6		<b>2881833</b> 13,91			5	30
	8		2881876 14,87			5	30
	10		11709115 15,49			5	30

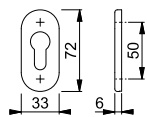

6



■ **E55S-SK**

duraplus®

HOPPE-Edelstahl-Klebe-Schlüsselrosette für Profiltüren:

- Unterkonstruktion: ohne (bei Rosettenhöhe 3 mm)
- Befestigung: verdeckt, selbstklebend
- Besonderheit: schrauben- und werkzeuglose Montage



Beschreibung	Höhe	Lochung	F69			P.E.	Krt.
			Art.-Nr./€				
Klebe-Schlüsselrosette, Stück	3		<b>2881913</b> 9,76			5	30

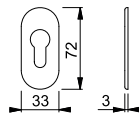



■ **E55S**

duraplus®

HOPPE-Edelstahl-Schlüsselrosette für Profiltüren:

- Unterkonstruktion: Kunststoff
- Befestigung: verdeckt, Kunststoff-Dübel (Schrauben für Kunststoff-Dübel, Blindsteckmutter für Aluminiumtüren oder Spreznocken für Kunststofftüren separat bestellen)



Beschreibung	Höhe	Lochung	F69	F69-S	F77-R	P.E.	Krt.
			Art.-Nr./€	Art.-Nr./€	Art.-Nr./€		
Schlüsselrosette, Stück	8		652693 14,11	3741710 24,68	<b>821020</b> 23,98	5	30
	10		11723397 14,11	11723355 24,68	11723427 23,98	5	30

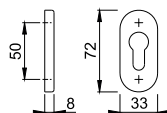

Resista® wird auf alle Oberflächen gewährt, die in der Farbnummer den Buchstaben **R** enthalten.

**Resista®**

Der Buchstabe **S** in der Farbnummer steht für SecuSan®, die antimikrobielle Oberfläche. Nur für den Innenbereich geeignet.

**SecuSan®**

Befestigungsmaterial:  
Blindsteckmutter (für Aluminiumtüren) und Spreznocken (für Kunststofftüren) siehe ab S. 864.



## M55S-ZA

duraplus®

HOPPE-Messing-Schutz-Schlüsselrosette mit Zylinder-Abdeckung für Profiltüren (Außenseite):

- Zylinder-Abdeckung: gehärteter Stahl, für vorstehende Zylinderlänge 15-20 mm
- Unterkonstruktion: Zamak
- Befestigung: verdeckt, Kunststoff-Dübel (Schrauben für Kunststoff-Dübel, Blindsteckmuttern für Aluminiumtüren oder Spreiznocken für Kunststofftüren separat bestellen)



Beschreibung	Höhe	Lochung	F49-R	F73	F98-R	P.E.	Krt.
			Art.-Nr./€	Art.-Nr./€	Art.-Nr./€		
Schutz-Schlüsselrosette, Stück	16		2157714 <b>85,04</b>	<b>2161342</b> <b>71,96</b>	2161334 <b>85,04</b>	5	30

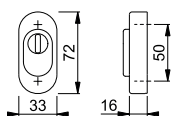

Resista® wird auf alle Oberflächen gewährt, die in der Farbnummer den Buchstaben **R** enthalten.

**Resista®**

Befestigungsmaterial:  
Blindsteckmuttern (für Aluminiumtüren) und Spreiznocken (für Kunststofftüren) siehe ab S. 864.



## M55S-SR

duraplus®

HOPPE-Messing-Schiebe-Schlüsselrosette für Profiltüren:

- Unterkonstruktion: Zamak
- Befestigung: verdeckt, für Mehrzweckschrauben



Beschreibung	Höhe	Lochung	F49-R	F73	F98-R	P.E.	Krt.
			Art.-Nr./€	Art.-Nr./€	Art.-Nr./€		
Schiebe-Schlüsselrosette, Stück	10		11709285 <b>29,16</b>	<b>11709273</b> <b>24,67</b>	11709224 <b>29,16</b>	5	30

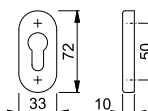

Resista® wird auf alle Oberflächen gewährt, die in der Farbnummer den Buchstaben **R** enthalten.

**Resista®**



## M55S

duraplus®

HOPPE-Messing-Schlüsselrosette für Profiltüren:

- Unterkonstruktion: Kunststoff
- Befestigung: verdeckt, Kunststoff-Dübel (Schrauben für Kunststoff-Dübel, Blindsteckmuttern für Aluminiumtüren oder Spreiznocken für Kunststofftüren separat bestellen)



Beschreibung	Höhe	Lochung	F49-R	F73	F98-R	P.E.	Krt.
			Art.-Nr./€	Art.-Nr./€	Art.-Nr./€		
Schlüsselrosette, Stück	8		1868733 <b>29,16</b>	<b>1842074</b> <b>24,67</b>	1868741 <b>29,16</b>	5	30

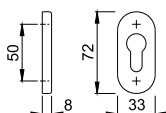

Resista® wird auf alle Oberflächen gewährt, die in der Farbnummer den Buchstaben **R** enthalten.

**Resista®**

Befestigungsmaterial:  
Blindsteckmuttern (für Aluminiumtüren) und Spreiznocken (für Kunststofftüren) siehe ab S. 864.



7

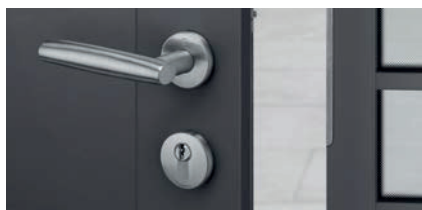

## Produktlinie duravert®

für exklusive Ansprüche



### Las Vegas

E1440

Seite 370

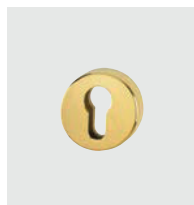

### Schlüssel- rosetten

(E/M)19S

Seite 370





## Produktlinie duraplus®

mehr als üblich



**Amsterdam**  
(E)1400  
Seite 374



**Bonn**  
E150  
Seite 376



**Dallas**  
(E)1643  
Seite 376



**Liège**  
1540  
Seite 378



**Liverpool**  
(E/M)1313  
Seite 378



**London**  
113  
Seite 380



**Luxembourg**  
1500  
Seite 380



**Marseille**  
(E)1138  
Seite 381



**New York**  
1810  
Seite 382



**Paris**  
(E)138  
Seite 383



**Rotterdam**  
1401  
Seite 385



**San Francisco**  
(E)1301  
Seite 386



**Stockholm**  
(E)1140  
Seite 388



**Trondheim**  
E1430  
Seite 390



**Verona**  
E1800  
Seite 390







für exklusive Ansprüche **duravert**<sup>®</sup>





Schnellstift

## Las Vegas - E1440Z/19

duravert®

HOPPE-Edelstahl-Rosetten-Türgriff-Halbgarnitur mit Rosetten-Montagemodul, ohne Schlüsselrosette, für Außentüren (Innenseite):

- Lagerung: Türgriff lose, Rückholfeder rechts/links verwendbar, wartungsfreies Gleitlager
- Verbindung: **HOPPE-Schnellstift** mit HOPPE-Vollstift, vormontiert in der Unterkonstruktion
- Unterkonstruktion: Stahl, Stütznocken; für Aluminium-, Holz- und Kunststofftüren
- Befestigung: verdeckt, zusätzliche 4-fach diagonale Befestigungs-Möglichkeit, für Mehrzweckschrauben



Beschreibung	Lochung	F69 Art.-Nr./€	F77-R Art.-Nr./€	F78-R Art.-Nr./€	F79-R Art.-Nr./€	P.E.	Krt.
Türgriff-Halbgarnitur (innen)	8/42	3555802 <b>63,81</b>				1	10
Türgriff-Halbgarnitur (innen) mit Stütznocken	8/42	<b>3555811</b> <b>63,81</b>				1	10
	10/52	3555790 <b>66,91</b>				1	10

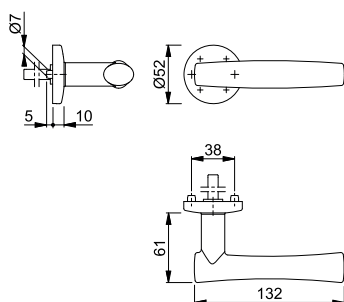

## E19S

duravert®

HOPPE-Edelstahl-Schlüsselrosette für Außentüren (Innenseite):

- Unterkonstruktion: Stahl, Stütznocken
- Befestigung: verdeckt, durchgehend, für Gewindeschrauben M5



Beschreibung	Lochung	F69	F77-R	P.E.	Krt.
		Art.-Nr./€	Art.-Nr./€		
Schlüsselrosette, Stück		3028674 <b>12,81</b>	<b>3555992</b> <b>21,77</b>	5	30

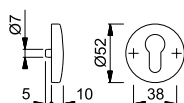

Resista® wird auf alle Oberflächen gewährt, die in der Farbnummer den Buchstaben **R** enthalten.

Resista®

## M19S

duravert®

HOPPE-Messing-Schlüsselrosette für Außentüren (Innenseite):

- Unterkonstruktion: Stahl, Stütznocken
- Befestigung: verdeckt, durchgehend, für Gewindeschrauben M5



Beschreibung	Lochung	F41-R	F98-R	P.E.	Krt.
		Art.-Nr./€	Art.-Nr./€		
Schlüsselrosette, Stück		<b>3558448</b> <b>16,91</b>	3558333 <b>16,91</b>	5	30

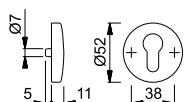

Resista® wird auf alle Oberflächen gewährt, die in der Farbnummer den Buchstaben **R** enthalten.

Resista®







7

mehr als üblich **duraplus®**



Schnellstift

## Amsterdam - 1400/42H

duraplus®

HOPPE-Aluminium-Rosetten-Türgriff-Halbgarnitur mit Rosetten-Montagemodul, ohne Schlüsselrosette, für Außentüren (Innenseite):

- Lagerung: Türgriff lose, Rückholfeder rechts/links verwendbar, wartungsfreies Gleitlager
- Verbindung: **HOPPE-Schnellstift** mit HOPPE-Vollstift, vormontiert in der Unterkonstruktion
- Unterkonstruktion: Stahl, Stütznocken; für Aluminium-, Holz- und Kunststofftüren
- Befestigung: verdeckt, zusätzliche 4-fach diagonale Befestigungs-Möglichkeit, für Mehrzweckschrauben

Beschreibung	8/42	F1				P.E.	Krt.
		Art.-Nr./€					
Türgriff-Halbgarnitur (innen)	8/42	10805099				1	10
Türgriff-Halbgarnitur (innen) mit Stütznocken	8/42	<b>10805128</b>				1	10
	10/52	10805224				1	10

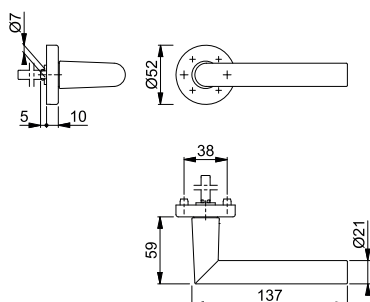

Passende Schlüsselrosette 42HS  
siehe S. 348.



Schnellstift

## Amsterdam - E1400Z/42H

duraplus®

HOPPE-Edelstahl-Rosetten-Türgriff-Halbgarnitur mit Rosetten-Montagemodul, ohne Schlüsselrosette, für Außentüren (Innenseite):

- Lagerung: Türgriff lose, Rückholfeder rechts/links verwendbar, wartungsfreies Gleitlager
- Verbindung: **HOPPE-Schnellstift** mit HOPPE-Vollstift, vormontiert in der Unterkonstruktion
- Unterkonstruktion: Stahl, Stütznocken; für Aluminium-, Holz- und Kunststofftüren
- Befestigung: verdeckt, zusätzliche 4-fach diagonale Befestigungs-Möglichkeit, für Mehrzweckschrauben



Beschreibung	8/42	F69		F9714M		P.E.	Krt.
		Art.-Nr./€		Art.-Nr./€			
Türgriff-Halbgarnitur (innen)	8/42	10809065		11827440		1	10
Türgriff-Halbgarnitur (innen) mit Stütznocken	8/42	<b>10809073</b>				1	10
	10/52	10809057		11827452		1	10

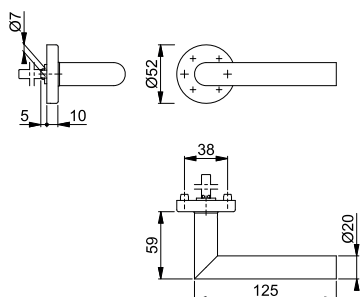

Passende Schlüsselrosette E42HS  
siehe S. 353.





**Amsterdam - E1400F/3310**

duraplus®

HOPPE-Edelstahl-Langschild-Türgriff-Halbgarnitur für Außentüren (Innenseite):

- Lagerung: Türgriff fest/drehbar, wartungsfreies Gleitlager
- Verbindung: für HOPPE-Spreizstift (separat bestellen) bei einseitig gebohrten Türen
- Unterkonstruktion: Stahl
- Befestigung: verdeckt, Mehrzweckschrauben
- Besonderheit: kombinierbar mit runden oder quadratischen HOPPE-Schutzrosetten an der Türaußenseite



Beschreibung	Lochung/Abstand	F69		P.E.	Krt.
		Art.-Nr./€			
Türgriff-Halbgarnitur (innen)	10	92	<b>11541544</b> <b>57,55</b>	1	10

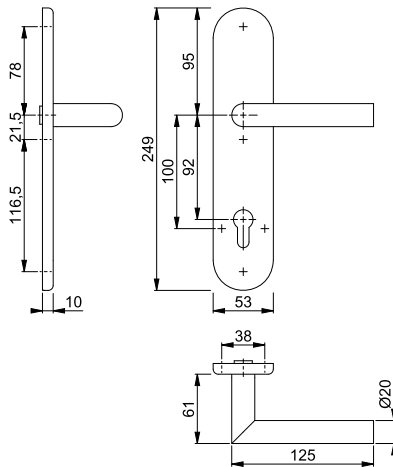

Diese Halbgarnitur bietet die Möglichkeit einer durchgehenden Verschraubung mit einer Schutz-Schlüsselrosette (ab S. 346) auf der Türaußenseite.

Spreizstifte ab S. 839

7



**Amsterdam - E1400F/3357SN**

duraplus®

HOPPE-Edelstahl-Schmalschild-Türgriff-Halbgarnitur für Profiltüren (Innenseite):

- Lagerung: Türgriff fest/drehbar, Rückholfeder, wartungsfreies Gleitlager
- Verbindung: HOPPE-Vollstift, vormontiert
- Unterkonstruktion: Zamak
- Befestigung: verdeckt, Kunststoff-Dübel (Schrauben für Kunststoff-Dübel, Blindsteckmuttern für Aluminiumtüren oder Spreiznocken für Kunststofftüren separat bestellen)



Beschreibung	Lochung/Abstand	F69		P.E.	Krt.
		Art.-Nr./€			
Türgriff-Halbgarnitur (innen)	8/40	92	<b>3730261</b> <b>74,66</b>	1	6

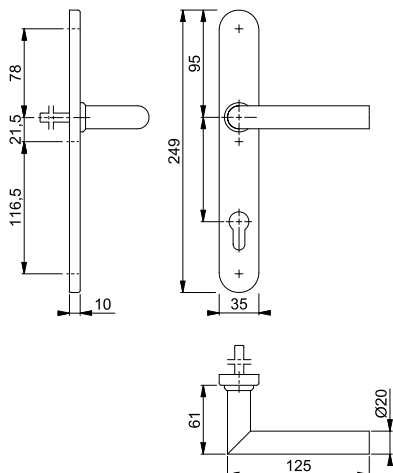

Befestigungsmaterial: Blindsteckmuttern (für Aluminiumtüren) und Spreiznocken (für Kunststofftüren) siehe ab S. 864.



Schnellstift<sup>1</sup>

## ■ Bonn - E150Z/42H

duraplus<sup>®</sup>

HOPPE-Edelstahl-Rosetten-Türgriff-Halbgarnitur mit Rosetten-Montagemodul, ohne Schlüsselrosette, für Außentüren (Innenseite):

- Lagerung: Türgriff lose, Rückholfeder rechts/links verwendbar, wartungsfreies Gleitlager
- Verbindung: **HOPPE-Schnellstift** mit HOPPE-Vollstift, vormontiert in der Unterkonstruktion
- Unterkonstruktion: Stahl, Stütznocken; für Aluminium-, Holz- und Kunststofftüren
- Befestigung: verdeckt, zusätzliche 4-fach diagonale Befestigungs-Möglichkeit, für Mehrweckschrauben



Beschreibung			F69				P.E.	Krt.
			Art.-Nr./€					
Türgriff-Halbgarnitur (innen)		8/42	10809111				1	10
Türgriff-Halbgarnitur (innen) mit Stütznocken		8/42	<b>10809081</b>				1	10
		10/52	10809102				1	10

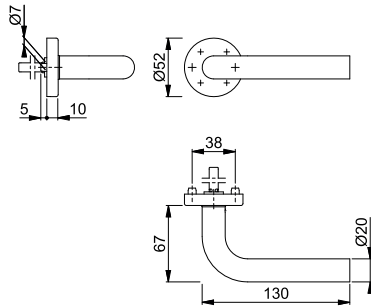

Passende Schlüsselrosette E42HS  
siehe S. 353.



Schnellstift<sup>1</sup>

## ■ Dallas - 1643/52

duraplus<sup>®</sup>

HOPPE-Aluminium-Rosetten-Türgriff-Halbgarnitur mit Rosetten-Montagemodul, ohne Schlüsselrosette, für Außentüren (Innenseite):

- Lagerung: Türgriff lose, Rückholfeder rechts/links verwendbar, wartungsfreies Gleitlager
- Verbindung: **HOPPE-Schnellstift** mit HOPPE-Vollstift, vormontiert in der Unterkonstruktion
- Unterkonstruktion: Stahl, Stütznocken; für Aluminium-, Holz- und Kunststofftüren
- Befestigung: verdeckt, zusätzliche 4-fach diagonale Befestigungs-Möglichkeit, für Mehrweckschrauben

Beschreibung			F1				P.E.	Krt.
			Art.-Nr./€					
Türgriff-Halbgarnitur (innen)		8/42	3557998				1	10
Türgriff-Halbgarnitur (innen) mit Stütznocken		8/42	<b>3558018</b>				1	10
		10/52	3556071				1	10

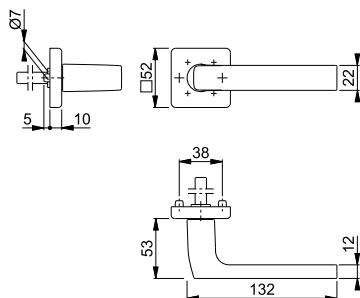

Passende Schlüsselrosette 52S  
siehe S. 348.





Schnellstift

**Dallas - E1643Z/52**

duraplus®

HOPPE-Edelstahl-Rosetten-Türgriff-Halbgarnitur mit Rosetten-Montagemodul, ohne Schlüsselrosette, für Außentüren (Innenseite):

- Lagerung: Türgriff lose, Rückholfeder rechts/links verwendbar, wartungsfreies Gleitlager
- Verbindung: **HOPPE-Schnellstift** mit HOPPE-Vollstift, vormontiert in der Unterkonstruktion
- Unterkonstruktion: Stahl, Stütznocken; für Aluminium-, Holz- und Kunststofftüren
- Befestigung: verdeckt, zusätzliche 4-fach diagonale Befestigungs-Möglichkeit, für Mehrzweckschrauben



Beschreibung		F69		F9714M		P.E.	Krt.
		Art.-Nr./€	Art.-Nr./€	Art.-Nr./€	Art.-Nr./€		
Türgriff-Halbgarnitur (innen)	8/42	3555693 <b>52,74</b>	11827580 <b>68,56</b>			1	10
Türgriff-Halbgarnitur (innen) mit Stütznocken	8/42	<b>3555749</b> <b>52,74</b>				1	10
	10/52	3555669 <b>55,84</b>	11827610 <b>71,67</b>			1	10

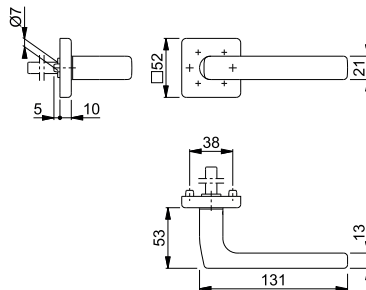

Passende Schlüsselrosette E52S  
siehe S. 355.

7





**Dallas - E1643F/2210**

duraplus®

HOPPE-Edelstahl-Langschild-Türgriff-Halbgarnitur für Außentüren (Innenseite):

- Lagerung: Türgriff fest/drehbar, wartungsfreies Gleitlager
- Verbindung: für HOPPE-Spreizstift (separat bestellen) bei einseitig gebohrten Türen
- Unterkonstruktion: Stahl
- Befestigung: verdeckt, Mehrzweckschrauben
- Besonderheit: kombinierbar mit runden oder quadratischen HOPPE-Schutzrosetten an der Türaußenseite



Beschreibung		Lochung/ Abstand	F69		P.E.	Krt.
			Art.-Nr./€	Art.-Nr./€		
Türgriff-Halbgarnitur (innen)	10	 92	<b>10802373</b> <b>72,99</b>		1	10

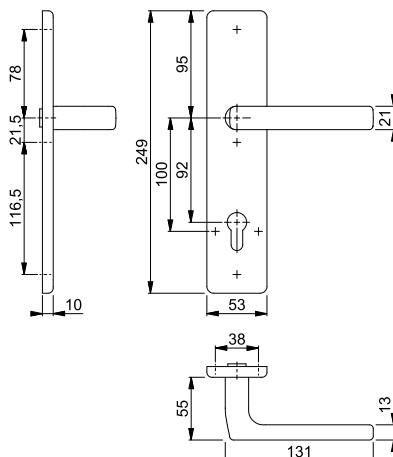

Diese Halbgarnitur bietet die Möglichkeit einer durchgehenden Verschraubung mit einer Schutz-Schlüsselrosette (ab S. 346) auf der Türaußenseite.

Spreizstifte ab S. 839

## Liège - 1540/3357SN

duraplus®



HOPPE-Aluminium-Schmalschild-Türgriff-Halbgarnitur für Profiltüren (Innenseite):

- Lagerung: Türgriff fest/drehbar, Rückholfeder, wartungsfreies Gleitlager
- Verbindung: HOPPE-Vollstift, vormontiert
- Unterkonstruktion: Zamak
- Befestigung: verdeckt, Kunststoff-Dübel (Schrauben für Kunststoff-Dübel, Blindsteckmutter für Aluminiumtüren oder Spreiznocken für Kunststofftüren separat bestellen)

Beschreibung	8/40	Lochung/ Abstand	92	F1	F9	F8707	F9016	P.E.	Krt.
				Art.-Nr./€	Art.-Nr./€	Art.-Nr./€	Art.-Nr./€		
Türgriff-Halbgarnitur (innen)				<b>3868163</b> <b>17,43</b>	10727334 <b>19,18</b>	3868180 <b>17,43</b>	3868198 <b>17,43</b>	1	10

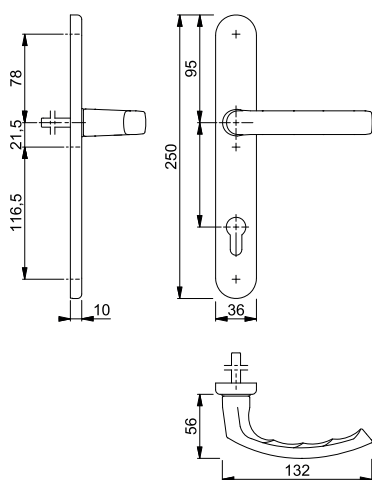

Befestigungsmaterial:  
Blindsteckmutter (für Aluminiumtüren) und Spreiznocken (für Kunststofftüren) siehe ab S. 864.

## Liverpool - 1313G/3357SN

duraplus®



HOPPE-Aluminium-Schmalschild-Türgriff-Halbgarnitur für Profiltüren (Innenseite):

- Lagerung: gekröpfter Türgriff fest/drehbar, Rückholfeder, wartungsfreies Gleitlager
- Verbindung: HOPPE-Vollstift, vormontiert
- Unterkonstruktion: Zamak
- Befestigung: verdeckt, Kunststoff-Dübel (Schrauben für Kunststoff-Dübel, Blindsteckmutter für Aluminiumtüren oder Spreiznocken für Kunststofftüren separat bestellen)

Beschreibung	8/40	Lochung/ Abstand	92	F1	F9	F8707	F9016	P.E.	Krt.
				Art.-Nr./€	Art.-Nr./€	Art.-Nr./€	Art.-Nr./€		
Türgriff-Halbgarnitur (innen)				<b>3165599</b> <b>22,26</b>	2897085 <b>24,48</b>	2897093 <b>22,26</b>	2897106 <b>22,26</b>	1	10

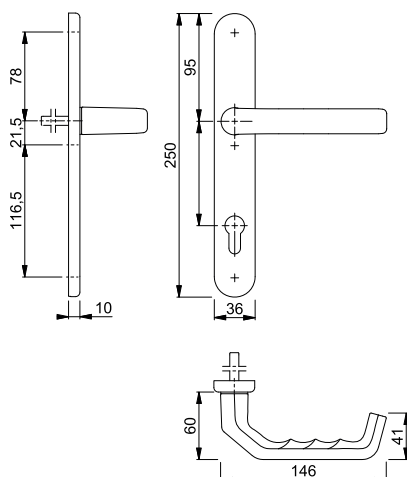

Befestigungsmaterial:  
Blindsteckmutter (für Aluminiumtüren) und Spreiznocken (für Kunststofftüren) siehe ab S. 864.



■ **Liverpool - E1313G/3357SN**

duraplus®

HOPPE-Edelstahl-Schmalschild-Türgriff-Halbgarnitur für Profiltüren (Innenseite):

- Lagerung: gekröpfter Türgriff fest/drehbar, Rückholfeder, wartungsfreies Gleitlager
- Verbindung: HOPPE-Vollstift, vormontiert
- Unterkonstruktion: Zamak
- Befestigung: verdeckt, Kunststoff-Dübel (Schrauben für Kunststoff-Dübel, Blindsteckmutter für Aluminiumtüren oder Spreiznocken für Kunststofftüren separat bestellen)



Beschreibung	Lochung/Abstand	F69		P.E.	Krt.
		Art.-Nr./€			
Türgriff-Halbgarnitur (innen)	8/40	92	<b>2891679</b> <b>50,65</b>	1	10

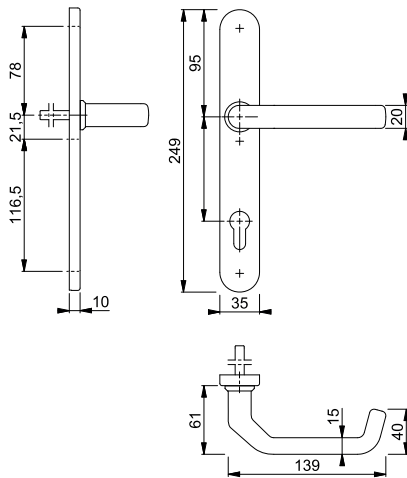

Befestigungsmaterial:  
Blindsteckmutter (für Aluminiumtüren) und Spreiznocken (für Kunststofftüren) siehe ab S. 864.

7



■ **Liverpool - M1313G/3357SN**

duraplus®

HOPPE-Messing-Schmalschild-Türgriff-Halbgarnitur für Profiltüren (Innenseite):

- Lagerung: gekröpfter Türgriff fest/drehbar, Rückholfeder, wartungsfreies Gleitlager
- Verbindung: HOPPE-Vollstift, vormontiert
- Unterkonstruktion: Zamak
- Befestigung: verdeckt, Kunststoff-Dübel (Schrauben für Kunststoff-Dübel, Blindsteckmutter für Aluminiumtüren oder Spreiznocken für Kunststofftüren separat bestellen)



Beschreibung	Lochung/Abstand	F73	F77-R	P.E.	Krt.	
		Art.-Nr./€	Art.-Nr./€			
Türgriff-Halbgarnitur (innen)	8/40	92	2899890 <b>82,11</b>	<b>2888656</b> <b>104,50</b>	1	10

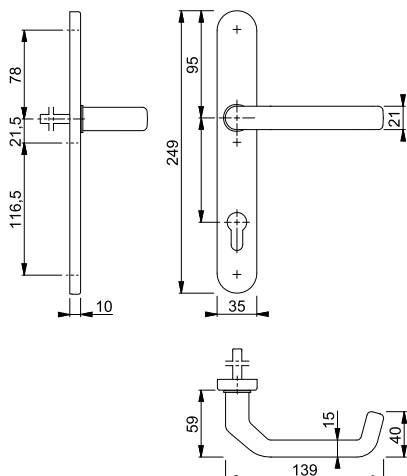

Resista® wird auf alle Oberflächen gewährt, die in der Farbnummer den Buchstaben **R** enthalten.

**Resista®**

Befestigungsmaterial:  
Blindsteckmutter (für Aluminiumtüren) und Spreiznocken (für Kunststofftüren) siehe ab S. 864.

## London - 113/2246SN

duraplus®



HOPPE-Aluminium-Schmalschild-Türgriff-Halbgarnitur für Profiltüren (Innenseite):

- Lagerung: Türgriff fest/drehbar, wartungsfreies Gleitlager
- Verbindung: HOPPE-Vollstift, vormontiert
- Unterkonstruktion: Edelstahl
- Befestigung: sichtbar, Kunststoff-Dübel, Abdeckkappen für Schraubenköpfe (Schrauben für Kunststoff-Dübel, Blindsteckmutter für Aluminiumtüren oder Spreiznocken für Kunststofftüren separat bestellen)

Beschreibung	Lochung/Abstand	F1		F9016		P.E.	Krt.
		Art.-Nr./€	Art.-Nr./€	Art.-Nr./€	Art.-Nr./€		
Türgriff-Halbgarnitur (innen)	8/40	2330337	<b>2330581</b>			1	20
		<b>10,64</b>	<b>10,64</b>				

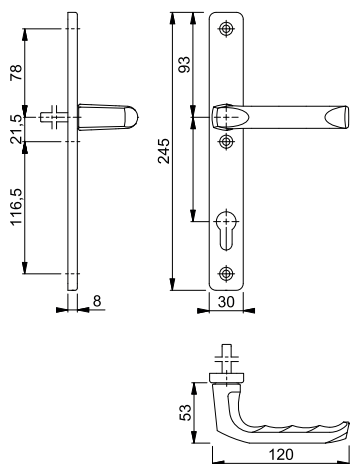

Befestigungsmaterial:  
Blindsteckmutter (für Aluminiumtüren) und Spreiznocken (für Kunststofftüren) siehe ab S. 864.

## Luxembourg - 1500/3357SN

duraplus®



HOPPE-Aluminium-Schmalschild-Türgriff-Halbgarnitur für Profiltüren (Innenseite):

- Lagerung: Türgriff fest/drehbar, Rückholfeder, wartungsfreies Gleitlager
- Verbindung: HOPPE-Vollstift, vormontiert
- Unterkonstruktion: Zamak
- Befestigung: verdeckt, Kunststoff-Dübel (Schrauben für Kunststoff-Dübel, Blindsteckmutter für Aluminiumtüren oder Spreiznocken für Kunststofftüren separat bestellen)

Beschreibung	Lochung/Abstand	F1		F9		F8707		F9016		P.E.	Krt.
		Art.-Nr./€	Art.-Nr./€	Art.-Nr./€	Art.-Nr./€	Art.-Nr./€	Art.-Nr./€				
Türgriff-Halbgarnitur (innen)	8/40	3181134	<b>1931683</b>	1931747	1931755			1	10		
		<b>26,97</b>	<b>29,67</b>	<b>26,97</b>	<b>26,97</b>						

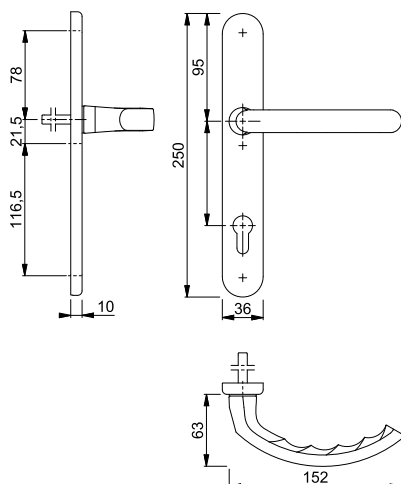

Befestigungsmaterial:  
Blindsteckmutter (für Aluminiumtüren) und Spreiznocken (für Kunststofftüren) siehe ab S. 864.



**Marseille - 1138F/3310**

duraplus®

HOPPE-Aluminium-Langschild-Türgriff-Halbgarnitur für Außentüren (Innenseite):

- Lagerung: Türgriff fest/drehbar, wartungsfreies Gleitlager
- Verbindung: für HOPPE-Spreizstift (separat bestellen) bei einseitig gebohrten Türen
- Unterkonstruktion: Stahl
- Befestigung: verdeckt, Mehrzweckschrauben
- Besonderheit: kombinierbar mit runden oder quadratischen HOPPE-Schutzrosetten an der Türaußenseite

Beschreibung	Lochung/Abstand	F1		P.E.	Krt.
		Art.-Nr./€			
Türgriff-Halbgarnitur (innen)	8	10802023		1	10
	10	<b>10802015</b> <b>43,49</b>		1	10

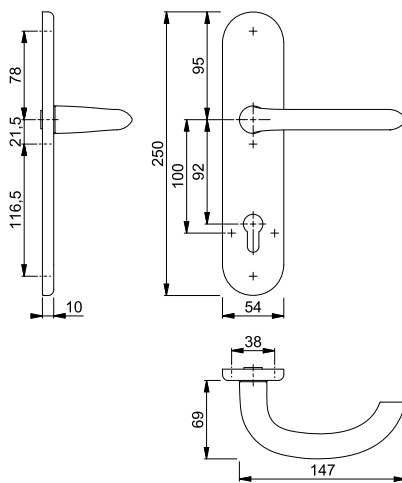

Diese Halbgarnitur bietet die Möglichkeit einer durchgehenden Verschraubung mit einer Schutz-Schlüsselrosette (ab S. 346) auf der Türaußenseite.

Spreizstifte ab S. 839

7



Schnellstift

**Marseille - E1138Z/42H**

duraplus®

HOPPE-Edelstahl-Rosetten-Türgriff-Halbgarnitur mit Rosetten-Montagemodul, ohne Schlüsselrosette, für Außentüren (Innenseite):

- Lagerung: Türgriff lose, Rückholfeder rechts/links verwendbar, wartungsfreies Gleitlager
- Verbindung: **HOPPE-Schnellstift** mit HOPPE-Vollstift, vormontiert in der Unterkonstruktion
- Unterkonstruktion: Stahl, Stütznocken; für Aluminium-, Holz- und Kunststofftüren
- Befestigung: verdeckt, zusätzliche 4-fach diagonale Befestigungs-Möglichkeit, für Mehrzweckschrauben



Beschreibung	Lochung/Abstand	F69		P.E.	Krt.
		Art.-Nr./€			
Türgriff-Halbgarnitur (innen)	8/42	10808450		1	10
Türgriff-Halbgarnitur (innen) mit Stütznocken	8/42	<b>10808484</b> <b>39,57</b>		1	10
	10/52	10808433	<b>42,68</b>	1	10

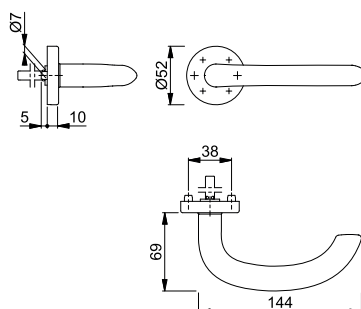

Passende Schlüsselrosette E42HS siehe S. 353.



## ■ Marseille - E1138F/3310

duraplus®

HOPPE-Edelstahl-Langschild-Türgriff-Halbgarnitur für Außentüren (Innenseite):

- Lagerung: Türgriff fest/drehbar, wartungsfreies Gleitlager
- Verbindung: für HOPPE-Spreizstift (separat bestellen) bei einseitig gebohrten Türen
- Unterkonstruktion: Stahl
- Befestigung: verdeckt, Mehrzweckschrauben
- Besonderheit: kombinierbar mit runden oder quadratischen HOPPE-Schutzrosetten an der Türaußenseite



Beschreibung	Lochung/Abstand	F69		P.E.	Krt.
		Art.-Nr./€			
Türgriff-Halbgarnitur (innen)	8	10802269		1	10
	10	<b>10802251</b> <b>59,82</b>		1	10

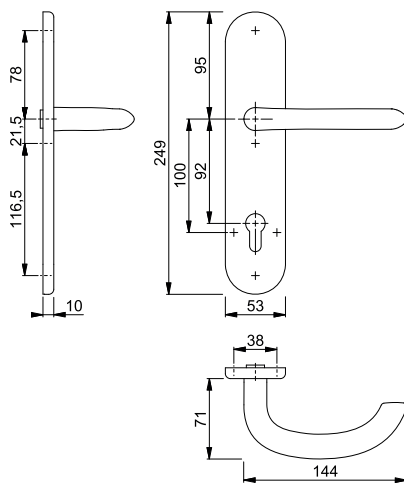

Diese Halbgarnitur bietet die Möglichkeit einer durchgehenden Verschraubung mit einer Schutz-Schlüsselrosette (ab S. 346) auf der Türaußenseite.

Spreizstifte ab S. 839



Schnellstift

## ■ New York - 1810H/42H

duraplus®

HOPPE-Aluminium-Rosetten-Türgriff-Halbgarnitur mit Rosetten-Montagemodul, ohne Schlüsselrosette, für Außentüren (Innenseite):

- Lagerung: Türgriff lose, Rückholfeder rechts/links verwendbar, wartungsfreies Gleitlager
- Verbindung: **HOPPE-Schnellstift** mit HOPPE-Vollstift, vormontiert in der Unterkonstruktion
- Unterkonstruktion: Stahl, Stütznocken; für Aluminium-, Holz- und Kunststofftüren
- Befestigung: verdeckt, zusätzliche 4-fach diagonale Befestigungs-Möglichkeit, für Mehrzweckschrauben

Beschreibung	Lochung/Abstand	F1		P.E.	Krt.
		Art.-Nr./€			
Türgriff-Halbgarnitur (innen) mit Stütznocken	8/42	<b>10806497</b> <b>34,46</b>		1	10
	10/52	10806260 <b>37,56</b>		1	10

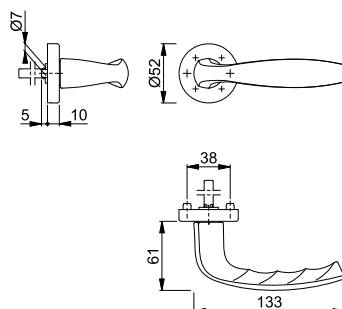

Passende Schlüsselrosette 42HS  
siehe S. 348.



**Schnellstift**

**Paris - 138/42H**

duraplus®

HOPPE-Aluminium-Rosetten-Türgriff-Halbgarnitur mit Rosetten-Montagemodul, ohne Schlüsselrosette, für Außentüren (Innenseite):

- Lagerung: Türgriff lose, Rückholfeder rechts/links verwendbar, wartungsfreies Gleitlager
- Verbindung: **HOPPE-Schnellstift** mit HOPPE-Vollstift, vormontiert in der Unterkonstruktion
- Unterkonstruktion: Stahl, Stütznocken; für Aluminium-, Holz- und Kunststofftüren
- Befestigung: verdeckt, zusätzliche 4-fach diagonale Befestigungs-Möglichkeit, für Mehrzweckschrauben

Beschreibung		F1				P.E.	Krt.
			Art.-Nr./€				
Türgriff-Halbgarnitur (innen)	8/42	10804900				1	10
Türgriff-Halbgarnitur (innen) mit Stütznocken	8/42	<b>10804969</b>				1	10
	10/52	10804985				1	10

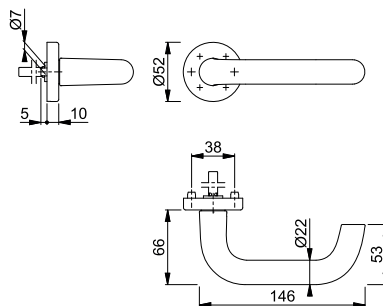

Passende Schlüsselrosette 42HS  
siehe S. 348.

7





**Paris - 138F/3310**

duraplus®

HOPPE-Aluminium-Langschild-Türgriff-Halbgarnitur für Außentüren (Innenseite):

- Lagerung: Türgriff fest/drehbar, wartungsfreies Gleitlager
- Verbindung: für HOPPE-Spreizstift (separat bestellen) bei einseitig gebohrten Türen
- Unterkonstruktion: Stahl
- Befestigung: verdeckt, Mehrzweckschrauben
- Besonderheit: kombinierbar mit runden oder quadratischen HOPPE-Schutzrosetten an der Türaußenseite

Beschreibung		Lochung/Abstand	F1	F4	F9016	P.E.	Krt.
			Art.-Nr./€	Art.-Nr./€	Art.-Nr./€		
Türgriff-Halbgarnitur (innen)	10	 92	<b>10802189</b> 51,29	10802200 55,61	10802234 51,29	1	10

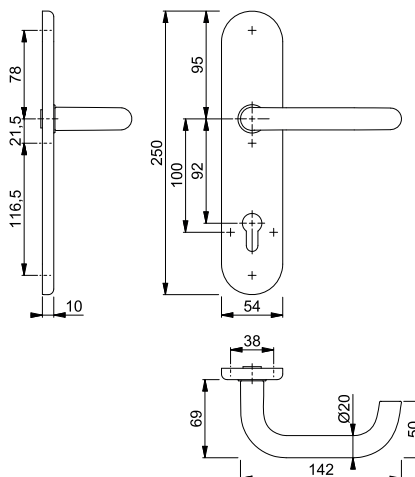

Diese Halbgarnitur bietet die Möglichkeit einer durchgehenden Verschraubung mit einer Schutz-Schlüsselrosette (ab S. 346) auf der Türaußenseite.

Spreizstifte ab S. 839





Schnellstift

## Paris - E138Z/42H

duraplus®

HOPPE-Edelstahl-Rosetten-Türgriff-Halbgarnitur mit Rosetten-Montagemodul, ohne Schlüsselrosette, für Außentüren (Innenseite):

- Lagerung: Türgriff lose, Rückholfeder rechts/links verwendbar, wartungsfreies Gleitlager
- Verbindung: **HOPPE-Schnellstift** mit HOPPE-Vollstift, vormontiert in der Unterkonstruktion
- Unterkonstruktion: Stahl, Stütznocken; für Aluminium-, Holz- und Kunststofftüren
- Befestigung: verdeckt, zusätzliche 4-fach diagonale Befestigungs-Möglichkeit, für Mehrzweckschrauben



Beschreibung	8/42	F69	F77-R	P.E.	Krt.
Türgriff-Halbgarnitur (innen)		10808521 <b>37,30</b>	10808548 <b>63,42</b>	1	10
Türgriff-Halbgarnitur (innen) mit Stütznocken	8/42	<b>10808556</b> <b>37,30</b>	10808564 <b>63,42</b>	1	10
	10/52	10808492 <b>40,41</b>	10808505 <b>66,52</b>	1	10

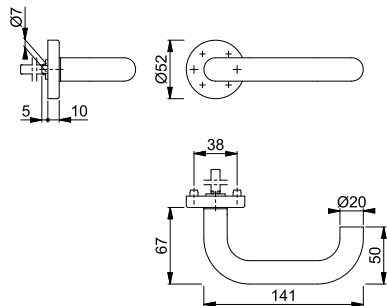

Resista® wird auf alle Oberflächen gewährt, die in der Farbnummer den Buchstaben **R** enthalten.

Resista®

Passende Schlüsselrosette E42HS siehe S. 353.



## Paris - E138F/3310

duraplus®

HOPPE-Edelstahl-Langschild-Türgriff-Halbgarnitur für Außentüren (Innenseite):

- Lagerung: Türgriff fest/drehbar, wartungsfreies Gleitlager
- Verbindung: für HOPPE-Spreizstift (separat bestellen) bei einseitig gebohrten Türen
- Unterkonstruktion: Stahl
- Befestigung: verdeckt, Mehrzweckschrauben
- Besonderheit: kombinierbar mit runden oder quadratischen HOPPE-Schutzrosetten an der Türaußenseite



Beschreibung	10	Lochung/Abstand	92	F69	P.E.	Krt.
Türgriff-Halbgarnitur (innen)				<b>10802322</b> <b>57,55</b>	1	10

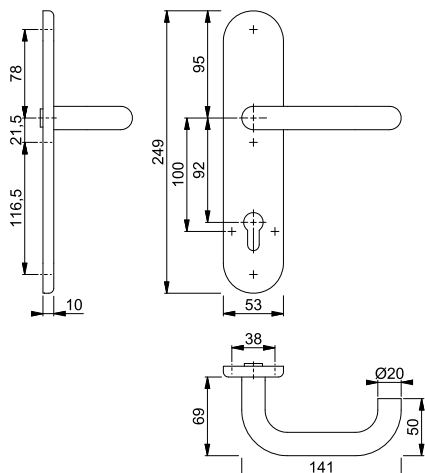

Diese Halbgarnitur bietet die Möglichkeit einer durchgehenden Verschraubung mit einer Schutz-Schlüsselrosette (ab S. 346) auf der Türaußenseite.

Spreizstifte ab S. 839



**Paris - E138GF/3357SN**

**duraplus®**

HOPPE-Edelstahl-Schmalschild-Türgriff-Halbgarnitur für Profiltüren (Innenseite):

- Lagerung: gekröpfter Türgriff fest/drehbar, Rückholfeder, wartungsfreies Gleitlager
- Verbindung: HOPPE-Vollstift, vormontiert
- Unterkonstruktion: Zamak
- Befestigung: verdeckt, Kunststoff-Dübel (Schrauben für Kunststoff-Dübel, Blindsteckmutter für Aluminiumtüren oder Spreiznocken für Kunststofftüren separat bestellen)



Beschreibung	Lochung/Abstand	F69				P.E.	Krt.
		Art.-Nr./€					
Türgriff-Halbgarnitur (innen)	8/40	92	<b>1926171</b>			1	6
			<b>74,66</b>				

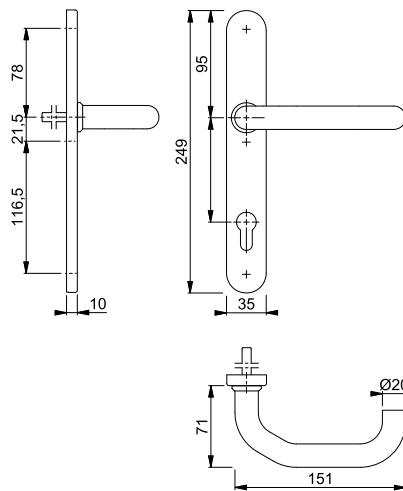

Befestigungsmaterial:  
Blindsteckmutter (für Aluminiumtüren) und Spreiznocken (für Kunststofftüren) siehe ab S. 864.

7



**Rotterdam - 1401F/3310**

**duraplus®**

HOPPE-Aluminium-Langschild-Türgriff-Halbgarnitur für Außentüren (Innenseite):

- Lagerung: Türgriff fest/drehbar, wartungsfreies Gleitlager
- Verbindung: für HOPPE-Spreizstift (separat bestellen) bei einseitig gebohrten Türen
- Unterkonstruktion: Stahl
- Befestigung: verdeckt, Mehrzweckschrauben
- Besonderheit: kombinierbar mit runden oder quadratischen HOPPE-Schutzrosetten an der Türaußenseite

Beschreibung	Lochung/Abstand	F1				P.E.	Krt.
		Art.-Nr./€					
Türgriff-Halbgarnitur (innen)	10	92	<b>10802242</b>			1	10
			<b>63,94</b>				

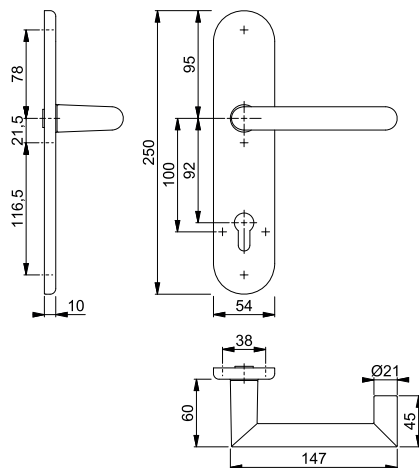

Diese Halbgarnitur bietet die Möglichkeit einer durchgehenden Verschraubung mit einer Schutz-Schlüsselrosette (ab S. 346) auf der Türaußenseite.

Spreizstifte ab S. 839



**Schnellstift**

## San Francisco - 1301/42H

duraplus®

HOPPE-Aluminium-Rosetten-Türgriff-Halbgarnitur mit Rosetten-Montagemodul, ohne Schlüsselrosette, für Außentüren (Innenseite):

- Lagerung: Türgriff lose, Rückholfeder rechts/links verwendbar, wartungsfreies Gleitlager
- Verbindung: **HOPPE-Schnellstift** mit HOPPE-Vollstift, vormontiert in der Unterkonstruktion
- Unterkonstruktion: Stahl, Stütznocken; für Aluminium-, Holz- und Kunststofftüren
- Befestigung: verdeckt, zusätzliche 4-fach diagonale Befestigungs-Möglichkeit, für Mehrzweckschrauben

Beschreibung	8/42	F1	Art.-Nr./€	P.E.	Krt.
Türgriff-Halbgarnitur (innen)	8/42		10804871 <b>44,45</b>	1	10
Türgriff-Halbgarnitur (innen) mit Stütznocken	8/42		<b>10804846</b> <b>44,45</b>	1	10
	10/52		10804811 <b>47,55</b>	1	10

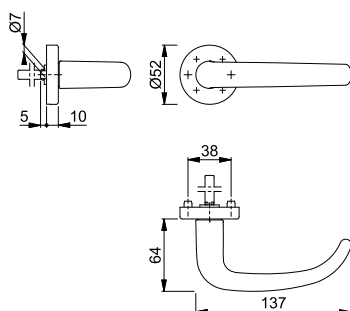

Passende Schlüsselrosette 42HS  
siehe S. 348.



## San Francisco - 1301F/3310

duraplus®

HOPPE-Aluminium-Langschild-Türgriff-Halbgarnitur für Außentüren (Innenseite):

- Lagerung: Türgriff fest/drehbar, wartungsfreies Gleitlager
- Verbindung: für HOPPE-Spreizstift (separat bestellen) bei einseitig gebohrten Türen
- Unterkonstruktion: Stahl
- Befestigung: verdeckt, Mehrzweckschrauben
- Besonderheit: kombinierbar mit runden oder quadratischen HOPPE-Schutzrosetten an der Türaußenseite

Beschreibung	10	Lochung/Abstand	92	F1	Art.-Nr./€	P.E.	Krt.
Türgriff-Halbgarnitur (innen)	10		92		<b>10802074</b> <b>51,29</b>	1	10

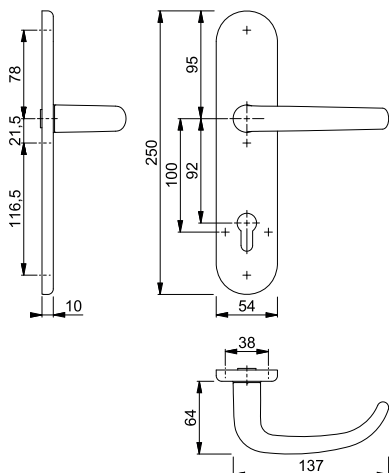

Diese Halbgarnitur bietet die Möglichkeit einer durchgehenden Verschraubung mit einer Schutz-Schlüsselrosette (ab S. 346) auf der Türaußenseite.

Spreizstifte ab S. 839



Schnellstift

### San Francisco - E1301Z/42H

duraplus®

HOPPE-Edelstahl-Rosetten-Türgriff-Halbgarnitur mit Rosetten-Montagemodul, ohne Schlüsselrosette, für Außentüren (Innenseite):

- Lagerung: Türgriff lose, Rückholfeder rechts/links verwendbar, wartungsfreies Gleitlager
- Verbindung: **HOPPE-Schnellstift** mit HOPPE-Vollstift, vormontiert in der Unterkonstruktion
- Unterkonstruktion: Stahl, Stütznocken; für Aluminium-, Holz- und Kunststofftüren
- Befestigung: verdeckt, zusätzliche 4-fach diagonale Befestigungs-Möglichkeit, für Mehrzweckschrauben



Beschreibung		F69		P.E.	Krt.
		Art.-Nr./€			
Türgriff-Halbgarnitur (innen)	8/42	10809188		1	10
Türgriff-Halbgarnitur (innen) mit Stütznocken	8/42	<b>10809014</b>		1	10
	10/52	10808978		1	10

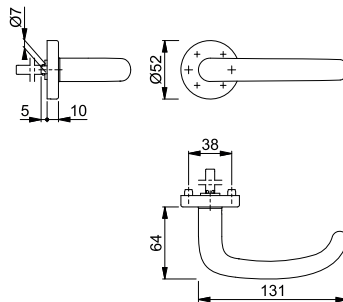

Passende Schlüsselrosette E42HS siehe S. 353.

7





### San Francisco - E1301F/3310

duraplus®

HOPPE-Edelstahl-Langschild-Türgriff-Halbgarnitur für Außentüren (Innenseite):

- Lagerung: Türgriff fest/drehbar, wartungsfreies Gleitlager
- Verbindung: für HOPPE-Spreizstift (separat bestellen) bei einseitig gebohrten Türen
- Unterkonstruktion: Stahl
- Befestigung: verdeckt, Mehrzweckschrauben
- Besonderheit: kombinierbar mit runden oder quadratischen HOPPE-Schutzrosetten an der Türaußenseite



Beschreibung		Lochung/Abstand	F69		P.E.	Krt.
			Art.-Nr./€			
Türgriff-Halbgarnitur (innen)	10	 92	<b>10802314</b>		1	10

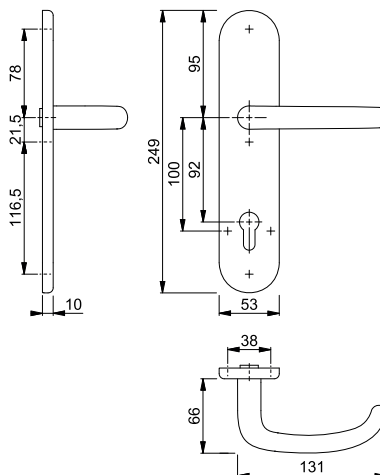

Diese Halbgarnitur bietet die Möglichkeit einer durchgehenden Verschraubung mit einer Schutz-Schlüsselrosette (ab S. 346) auf der Türaußenseite.

Spreizstifte ab S. 839



**Schnellstift**

## Stockholm - 1140/42H

duraplus®

HOPPE-Aluminium-Rosetten-Türgriff-Halbgarnitur mit Rosetten-Montagemodul, ohne Schlüsselrosette, für Außentüren (Innenseite):

- Lagerung: Türgriff lose, Rückholfeder rechts/links verwendbar, wartungsfreies Gleitlager
- Verbindung: **HOPPE-Schnellstift** mit HOPPE-Vollstift, vormontiert in der Unterkonstruktion
- Unterkonstruktion: Stahl, Stütznocken; für Aluminium-, Holz- und Kunststofftüren
- Befestigung: verdeckt, zusätzliche 4-fach diagonale Befestigungs-Möglichkeit, für Mehrzweckschrauben

Beschreibung	8/42	F1	Art.-Nr./€	P.E.	Krt.
Türgriff-Halbgarnitur (innen)	8/42		10804580 <b>36,64</b>	1	10
Türgriff-Halbgarnitur (innen) mit Stütznocken	8/42		<b>10804715</b> <b>36,64</b>	1	10
	10/52		10804432 <b>39,75</b>	1	10

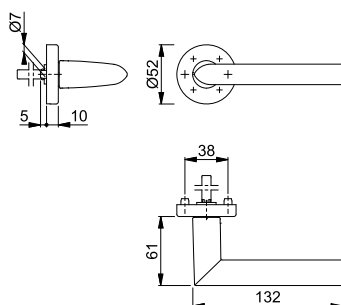

Passende Schlüsselrosette 42HS  
siehe S. 348.



## Stockholm - 1140F/3310

duraplus®

HOPPE-Aluminium-Langschild-Türgriff-Halbgarnitur für Außentüren (Innenseite):

- Lagerung: Türgriff fest/drehbar, wartungsfreies Gleitlager
- Verbindung: für HOPPE-Spreizstift (separat bestellen) bei einseitig gebohrten Türen
- Unterkonstruktion: Stahl
- Befestigung: verdeckt, Mehrzweckschrauben
- Besonderheit: kombinierbar mit runden oder quadratischen HOPPE-Schutzrosetten an der Türaußenseite

Beschreibung	10	Lochung/Abstand	92	F1	Art.-Nr./€	P.E.	Krt.
Türgriff-Halbgarnitur (innen)	10		92		10802031 <b>43,49</b>	1	10

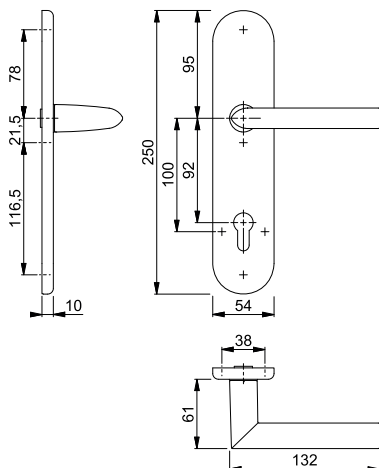

Diese Halbgarnitur bietet die Möglichkeit einer durchgehenden Verschraubung mit einer Schutz-Schlüsselrosette (ab S. 346) auf der Türaußenseite.

Spreizstifte ab S. 839



Schnellstift

### Stockholm - E1140Z/42H

duraplus®

HOPPE-Edelstahl-Rosetten-Türgriff-Halbgarnitur mit Rosetten-Montagemodul, ohne Schlüsselrosette, für Außentüren (Innenseite):

- Lagerung: Türgriff lose, Rückholfeder rechts/links verwendbar, wartungsfreies Gleitlager
- Verbindung: **HOPPE-Schnellstift** mit HOPPE-Vollstift, vormontiert in der Unterkonstruktion
- Unterkonstruktion: Stahl, Stütznocken; für Aluminium-, Holz- und Kunststofftüren
- Befestigung: verdeckt, zusätzliche 4-fach diagonale Befestigungs-Möglichkeit, für Mehrzweckschrauben



Beschreibung		F69	Art.-Nr./€	P.E.	Krt.
Türgriff-Halbgarnitur (innen)	8/42		10808775 <b>39,57</b>	1	10
Türgriff-Halbgarnitur (innen) mit Stütznocken	8/42		<b>10808783</b> <b>39,57</b>	1	10
	10/52		10808759 <b>42,68</b>	1	10

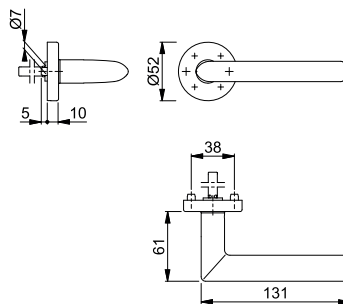

Passende Schlüsselrosette E42HS  
siehe S. 353.

7





### Stockholm - E1140F/3310

duraplus®

HOPPE-Edelstahl-Langschild-Türgriff-Halbgarnitur für Außentüren (Innenseite):

- Lagerung: Türgriff fest/drehbar, wartungsfreies Gleitlager
- Verbindung: für HOPPE-Spreizstift (separat bestellen) bei einseitig gebohrten Türen
- Unterkonstruktion: Stahl
- Befestigung: verdeckt, Mehrzweckschrauben
- Besonderheit: kombinierbar mit runden oder quadratischen HOPPE-Schutzrosetten an der Türaußenseite



Beschreibung		Lochung/ Abstand	F69	Art.-Nr./€	P.E.	Krt.
Türgriff-Halbgarnitur (innen)	10	 92		<b>10802277</b> <b>59,82</b>	1	10

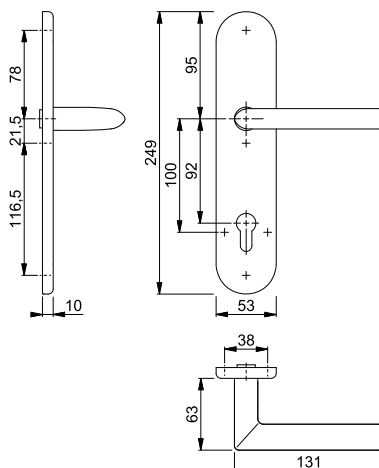

Diese Halbgarnitur bietet die Möglichkeit einer durchgehenden Verschraubung mit einer Schutz-Schlüsselrosette (ab S. 346) auf der Türaußenseite.

Spreizstifte ab S. 839



Schnellstift

## Trondheim - E1430Z/42H

duraplus®

HOPPE-Edelstahl-Rosetten-Türgriff-Halbgarnitur mit Rosetten-Montagemodul, ohne Schlüsselrosette, für Außentüren (Innenseite):

- Lagerung: Türgriff lose, Rückholfeder rechts/links verwendbar, wartungsfreies Gleitlager
- Verbindung: **HOPPE-Schnellstift** mit HOPPE-Vollstift, vormontiert in der Unterkonstruktion
- Unterkonstruktion: Stahl, Stütznocken; für Aluminium-, Holz- und Kunststofftüren
- Befestigung: verdeckt, zusätzliche 4-fach diagonale Befestigungs-Möglichkeit, für Mehrzweckschrauben



Beschreibung		8/42	F69			P.E.	Krt.
			Art.-Nr./€				
Türgriff-Halbgarnitur (innen)		8/42	10808839			1	10
Türgriff-Halbgarnitur (innen) mit Stütznocken		8/42	<b>10808863</b>			1	10
		10/52	10808812			1	10

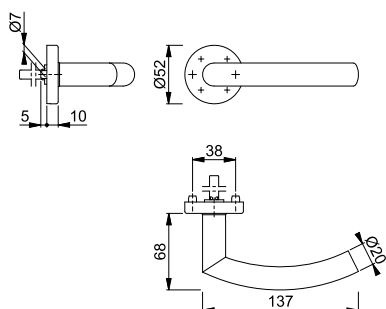

Passende Schlüsselrosette E42HS  
siehe S. 353.



Schnellstift

## Verona - E1800Z/42H

duraplus®

HOPPE-Edelstahl-Rosetten-Türgriff-Halbgarnitur mit Rosetten-Montagemodul, ohne Schlüsselrosette, für Außentüren (Innenseite):

- Lagerung: Türgriff lose, Rückholfeder rechts/links verwendbar, wartungsfreies Gleitlager
- Verbindung: **HOPPE-Schnellstift** mit HOPPE-Vollstift, vormontiert in der Unterkonstruktion
- Unterkonstruktion: Stahl, Stütznocken; für Aluminium-, Holz- und Kunststofftüren
- Befestigung: verdeckt, zusätzliche 4-fach diagonale Befestigungs-Möglichkeit, für Mehrzweckschrauben



Beschreibung		8/42	F69			P.E.	Krt.
			Art.-Nr./€				
Türgriff-Halbgarnitur (innen)		8/42	10808935			1	10
Türgriff-Halbgarnitur (innen) mit Stütznocken		8/42	<b>10808943</b>			1	10
		10/52	10808871			1	10

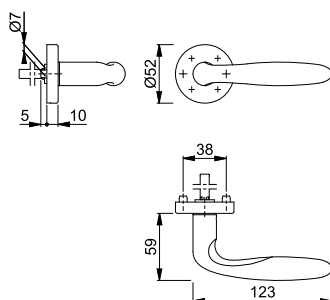

Passende Schlüsselrosette E42HS  
siehe S. 353.







## Produktlinie duraplus®

mehr als üblich



**Amsterdam**  
E1400  
Seite 396



**Liège**  
1540  
Seite 397



**Liverpool**  
(E/M)1313  
Seite 399



**Luxembourg**  
1500  
Seite 404



**Paris**  
E138  
Seite 406









mehr als üblich **duraplus**<sup>®</sup>

## Amsterdam - E86G/3359ZA/3357N/1400F ES1 (SK2)

duraplus®



HOPPE-Edelstahl-Schutz-Schmalschild-Wechsel-Garnitur mit Zylinder-Abdeckung für Profiltüren:

- geprüft nach **DIN 18257 ES1 (SK2)**
- Lagerung: außen gekröpfter Knopf fest, ummontierbar; innen Türgriff fest/drehbar, Rückholfeder, wartungsfreies Gleitlager
- Verbindung: HOPPE-FDW-Profilvollstift
- Zylinder-Abdeckung: gehärteter Stahl, für vorstehende Zylinderlänge 10-18 mm
- Unterkonstruktion: außen Stahl, innen Zamak, Stütznocken
- Befestigung: verdeckt, durchgehend, Gewindeschrauben M6



Beschreibung			Lochung/ Abstand	F69			P.E.	Krt.
				Art.-Nr./€				
Wechsel-Garnitur (Knopf/Griff)	67-72	8	92	<b>3211073</b> <b>185,51</b>			1	5

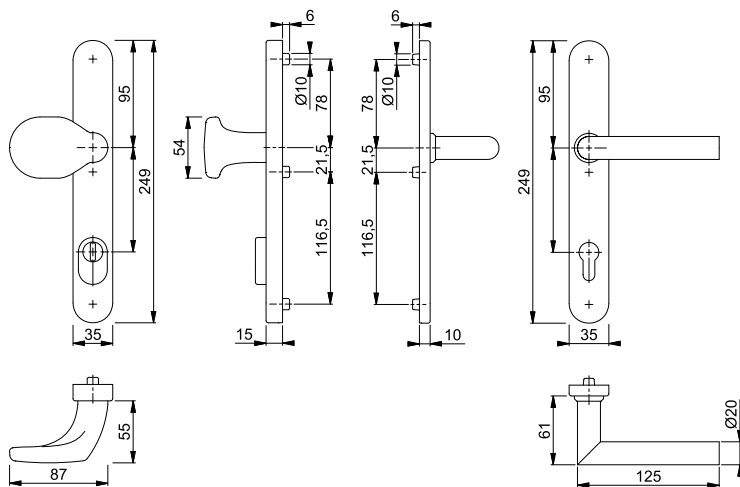

Schrauben- und Befestigungs-Sets für Sondertürdicken siehe ab S. 848.

## Amsterdam - E1400F/3359ZA/3357N ES1 (SK2)

duraplus®



HOPPE-Edelstahl-Schutz-Schmalschild-Türgriff-Garnitur mit Zylinder-Abdeckung für Profiltüren:

- geprüft nach **DIN 18257 ES1 (SK2)**
- Lagerung: Türgriffe fest/drehbar, Rückholfeder, wartungsfreie Gleitlager
- Verbindung: HOPPE-Profilvollstift
- Zylinder-Abdeckung: gehärteter Stahl, für vorstehende Zylinderlänge 10-18 mm
- Unterkonstruktion: außen Stahl, innen Zamak, Stütznocken
- Befestigung: verdeckt, durchgehend, Gewindeschrauben M6



Beschreibung			Lochung/ Abstand	F69			P.E.	Krt.
				Art.-Nr./€				
Türgriff-Garnitur (Griff/Griff)	67-72	8	92	<b>3730172</b> <b>163,51</b>			1	5

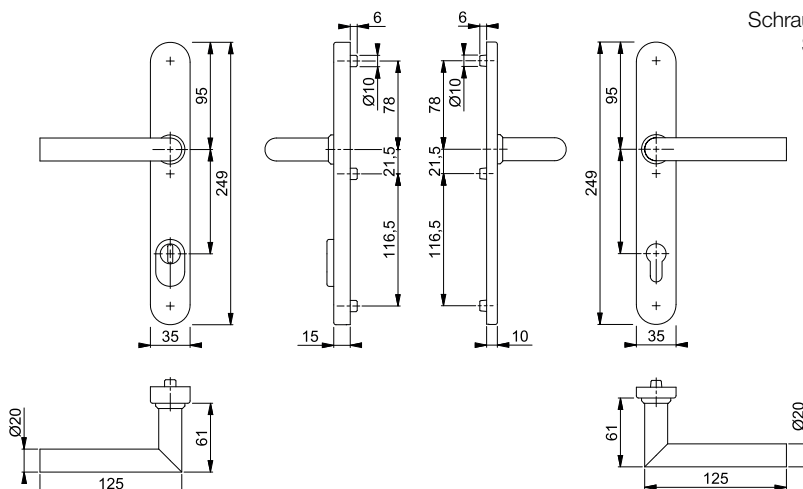

Schrauben- und Befestigungs-Sets für Sondertürdicken siehe ab S. 848.



**Liège - 554/3359ZA/3357N/1540 ES1 (SK2)**

duraplus®

HOPPE-Aluminium-Schutz-Schmalschild-Wechsel-Garnitur mit Zylinder-Abdeckung für Profiltüren:



- geprüft nach **DIN 18257 ES1 (SK2)**
- Lagerung: außen Griffplatte fest, ummontierbar; innen Türgriff fest/drehbar, Rückholfeder, wartungsfreies Gleitlager
- Verbindung: HOPPE-Vollstift
- Zylinder-Abdeckung: gehärteter Stahl, für vorstehende Zylinderlänge 10-18 mm
- Unterkonstruktion: außen Stahl, innen Zamak, Stütznocken
- Befestigung: verdeckt, durchgehend, Gewindeschrauben M6



Beschreibung			Lochung/ Abstand	F1	F9	F8707	F9016	P.E.	Krt.
				Art.-Nr./€	Art.-Nr./€	Art.-Nr./€	Art.-Nr./€		
Wechsel-Garnitur (Griffplatte/Griff)	67-72	8/40	92	<b>11623858</b> <b>86,58</b>	11623883 <b>95,23</b>	11623937 <b>86,58</b>	11623949 <b>86,58</b>	1	5

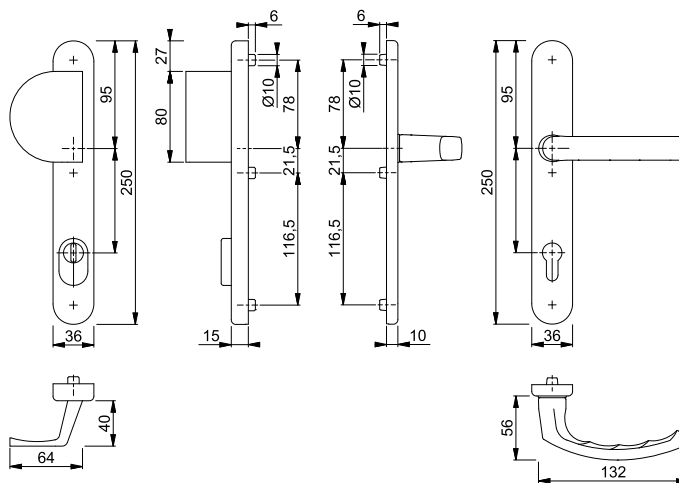

Schrauben- und Befestigungs-Sets für Sondertürdicken siehe ab S. 848.

8



**Liège - 538G/3359ZA/3357N/1540 ES1 (SK2)**

duraplus®

HOPPE-Aluminium-Schutz-Schmalschild-Wechsel-Garnitur mit Zylinder-Abdeckung für Profiltüren:



- geprüft nach **DIN 18257 ES1 (SK2)**
- Lagerung: außen Stoßgriff fest, ummontierbar; innen Türgriff fest/drehbar, Rückholfeder, wartungsfreies Gleitlager
- Verbindung: HOPPE-Vollstift
- Zylinder-Abdeckung: gehärteter Stahl, für vorstehende Zylinderlänge 10-18 mm
- Unterkonstruktion: außen Stahl, innen Zamak, Stütznocken
- Befestigung: verdeckt, durchgehend, Gewindeschrauben M6



Beschreibung			Lochung/ Abstand	F1	F9	F8707	F9016	P.E.	Krt.
				Art.-Nr./€	Art.-Nr./€	Art.-Nr./€	Art.-Nr./€		
Wechsel-Garnitur (Stoßgriff/Griff)	67-72	8/40	92	<b>11623725</b> <b>86,58</b>	11623731 <b>95,23</b>	11623755 <b>86,58</b>	11623780 <b>86,58</b>	1	5

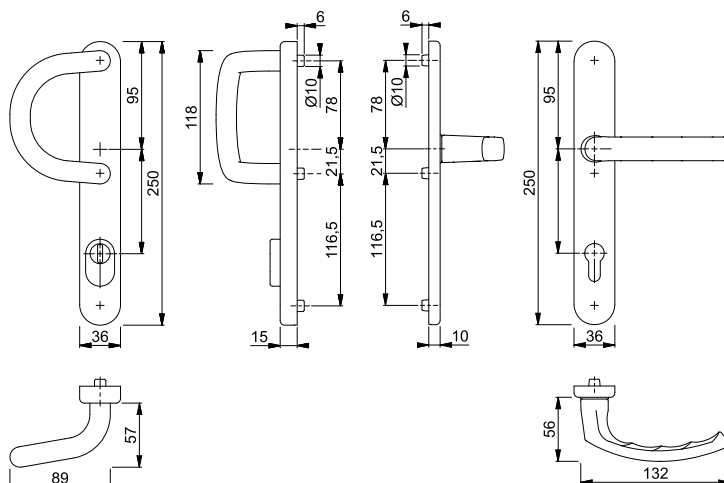

Schrauben- und Befestigungs-Sets für Sondertürdicken siehe ab S. 848.





## Liège - 76G/3359ZA/3357N/1540 ES1 (SK2)

duraplus®



HOPPE-Aluminium-Schutz-Schmalschild-Wechsel-Garnitur mit Zylinder-Abdeckung für Profiltüren:

- geprüft nach **DIN 18257 ES1 (SK2)**
- Lagerung: außen gekröpfter Knopf fest, ummontierbar; innen Türgriff fest/drehbar, Rückholfeder, wartungsfreies Gleitlager
- Verbindung: HOPPE-FDW-Vollstift
- Zylinder-Abdeckung: gehärteter Stahl, für vorstehende Zylinderlänge 10-18 mm
- Unterkonstruktion: außen Stahl, innen Zamak, Stütznocken
- Befestigung: verdeckt, durchgehend, Gewindeschrauben M6



Beschreibung			Lochung/ Abstand	F1	F9	F8707	F9016	P.E.	Krt.
				Art.-Nr./€	Art.-Nr./€	Art.-Nr./€	Art.-Nr./€		
Wechsel-Garnitur (Knopf/Griff)	67-72	8	92	<b>11623950</b> <b>86,58</b>	11623986 <b>95,23</b>	11624000 <b>86,58</b>	11624012 <b>86,58</b>	1	5

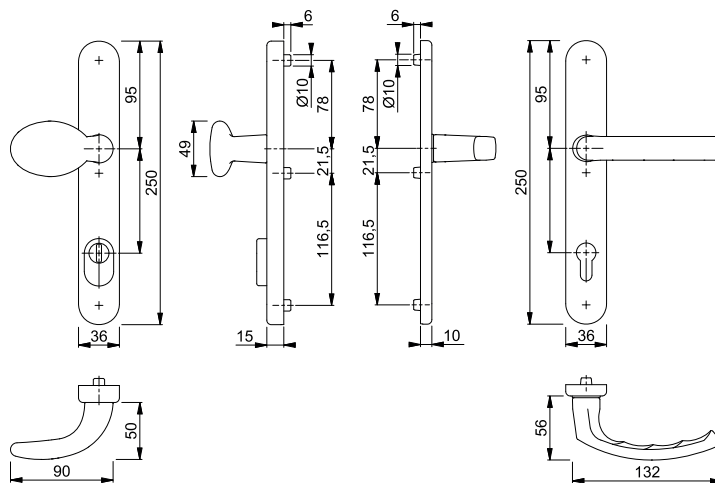

Schrauben- und Befestigungs-Sets für Sondertürdicken siehe ab S. 848.



## Liège - 1540/3359ZA/3357N ES1 (SK2)

duraplus®



HOPPE-Aluminium-Schutz-Schmalschild-Türgriff-Garnitur mit Zylinder-Abdeckung für Profiltüren:

- geprüft nach **DIN 18257 ES1 (SK2)**
- Lagerung: Türgriffe fest/drehbar, Rückholfeder, wartungsfreie Gleitlager
- Verbindung: HOPPE-Vollstift
- Zylinder-Abdeckung: gehärteter Stahl, für vorstehende Zylinderlänge 10-18 mm
- Unterkonstruktion: außen Stahl, innen Zamak, Stütznocken
- Befestigung: verdeckt, durchgehend, Gewindeschrauben M6



Beschreibung			Lochung/ Abstand	F1	F9	F8707	F9016	P.E.	Krt.
				Art.-Nr./€	Art.-Nr./€	Art.-Nr./€	Art.-Nr./€		
Türgriff-Garnitur (Griff/Griff)	67-72	8	92	<b>11623688</b> <b>86,58</b>	11623695 <b>95,23</b>	11623706 <b>86,58</b>	11623718 <b>86,58</b>	1	5

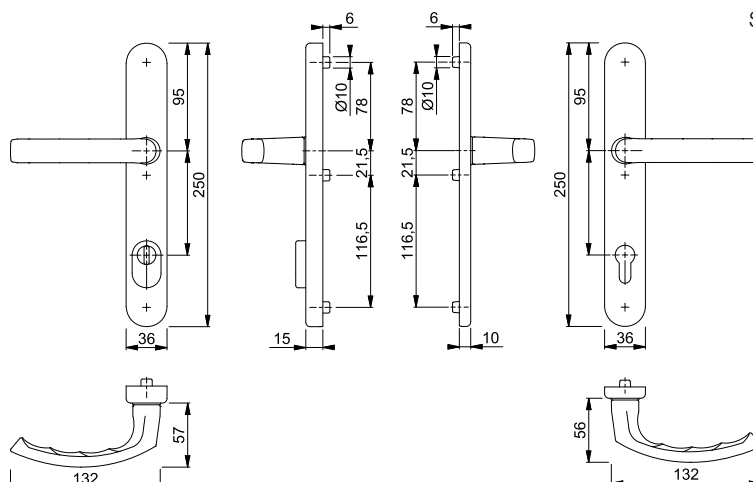

Schrauben- und Befestigungs-Sets für Sondertürdicken siehe ab S. 848.



## ■ Liverpool - 554/3359ZA/3357N/1313G ES1 (SK2)

duraplus®

HOPPE-Aluminium-Schutz-Schmalschild-Wechsel-Garnitur mit Zylinder-Abdeckung für Profiltüren:



- geprüft nach **DIN 18257 ES1 (SK2)**
- Lagerung: außen Griffplatte fest, ummontierbar; innen gekröpfter Türgriff fest/drehbar, Rückholfeder, wartungsfreies Gleitlager
- Verbindung: HOPPE-Vollstift
- Zylinder-Abdeckung: gehärteter Stahl, für vorstehende Zylinderlänge 10-18 mm
- Unterkonstruktion: außen Stahl, innen Zamak, Stütznocken
- Befestigung: verdeckt, durchgehend, Gewindeschrauben M6



Beschreibung			Lochung/ Abstand	F1	F9016			P.E.	Krt.
				Art.-Nr./€	Art.-Nr./€				
Wechsel-Garnitur (Griffplatte/Griff)	67-72	8/40	92	<b>11623585</b> 94,22	2895389 94,22			1	5

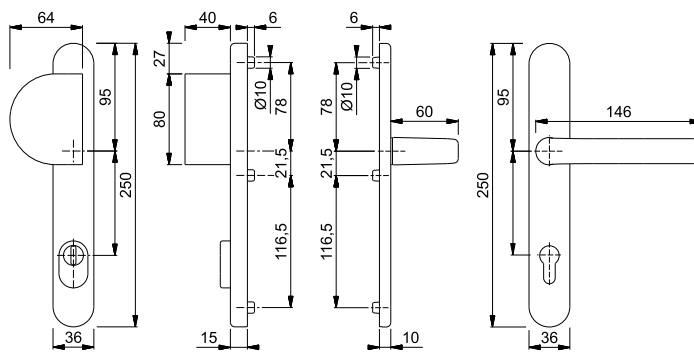

Schrauben- und Befestigungs-Sets für Sondertürdicken siehe ab S. 848.

8



## ■ Liverpool - 538G/3359ZA/3357N/1313G ES1 (SK2)

duraplus®

HOPPE-Aluminium-Schutz-Schmalschild-Wechsel-Garnitur mit Zylinder-Abdeckung für Profiltüren:



- geprüft nach **DIN 18257 ES1 (SK2)**
- Lagerung: außen Stoßgriff fest, ummontierbar; innen gekröpfter Türgriff fest/drehbar, Rückholfeder, wartungsfreies Gleitlager
- Verbindung: HOPPE-Vollstift
- Zylinder-Abdeckung: gehärteter Stahl, für vorstehende Zylinderlänge 10-18 mm
- Unterkonstruktion: außen Stahl, innen Zamak, Stütznocken
- Befestigung: verdeckt, durchgehend, Gewindeschrauben M6



Beschreibung			Lochung/ Abstand	F1	F9	F8707	F9016	P.E.	Krt.
				Art.-Nr./€	Art.-Nr./€	Art.-Nr./€	Art.-Nr./€		
Wechsel-Garnitur (Stoßgriff/Griff)	67-72	8/40	92	<b>11623573</b> 94,22	2895258 103,64	2895274 94,22	2895291 94,22	1	5

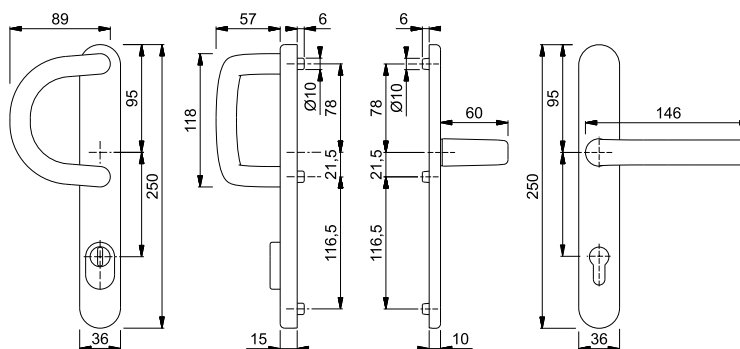

Schrauben- und Befestigungs-Sets für Sondertürdicken siehe ab S. 848.

## ■ Liverpool - 86G/3359ZA/3357N/1313G ES1 (SK2)

duraplus®



HOPPE-Aluminium-Schutz-Schmalschild-Wechsel-Garnitur mit Zylinder-Abdeckung für Profiltüren:

- geprüft nach **DIN 18257 ES1 (SK2)**
- Lagerung: außen gekröpfter Knopf fest, ummontierbar; innen gekröpfter Türgriff fest/drehbar, Rückholfeder, wartungsfreies Gleitlager
- Verbindung: HOPPE-FDW-Profilvollstift
- Zylinder-Abdeckung: gehärteter Stahl, für vorstehende Zylinderlänge 10-18 mm
- Unterkonstruktion: außen Stahl, innen Zamak, Stütznocken
- Befestigung: verdeckt, durchgehend, Gewindeschrauben M6



Beschreibung			Lochung/ Abstand	F1	F9	F8707	F9016	P.E.	Krt.
				Art.-Nr./€	Art.-Nr./€	Art.-Nr./€	Art.-Nr./€		
Wechsel-Garnitur (Knopf/Griff)	67-72	8	92	<b>11623597</b> 94,22	2895477 103,64	2895493 94,22	2895514 94,22	1	5

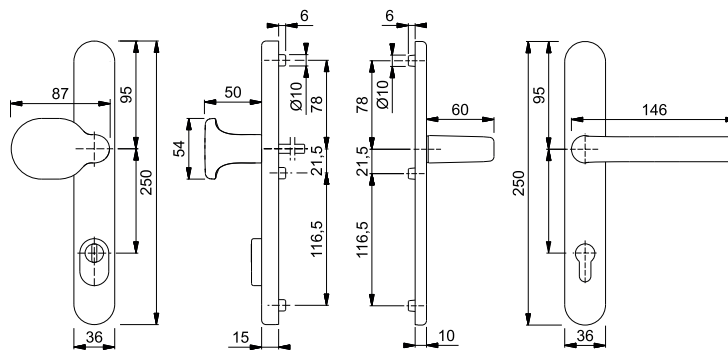

Schrauben- und Befestigungs-  
Sets für Sondertürdicken  
siehe ab S. 848.

## ■ Liverpool - 1313G/3359ZA/3357N ES1 (SK2)

duraplus®



HOPPE-Aluminium-Schutz-Schmalschild-Türgriff-Garnitur mit Zylinder-Abdeckung für Profiltüren:

- geprüft nach **DIN 18257 ES1 (SK2)**
- Lagerung: gekröpft Türgriffe fest/drehbar, Rückholfeder, wartungsfreie Gleitlager
- Verbindung: HOPPE-Profilvollstift
- Zylinder-Abdeckung: gehärteter Stahl, für vorstehende Zylinderlänge 10-18 mm
- Unterkonstruktion: außen Stahl, innen Zamak, Stütznocken
- Befestigung: verdeckt, durchgehend, Gewindeschrauben M6



Beschreibung			Lochung/ Abstand	F1	F9	F8707	F9016	P.E.	Krt.
				Art.-Nr./€	Art.-Nr./€	Art.-Nr./€	Art.-Nr./€		
Türgriff-Garnitur (Griff/Griff)	67-72	8	92	<b>11623561</b> 96,22	2895611 105,85	2895653 96,22	2895717 96,22	1	5

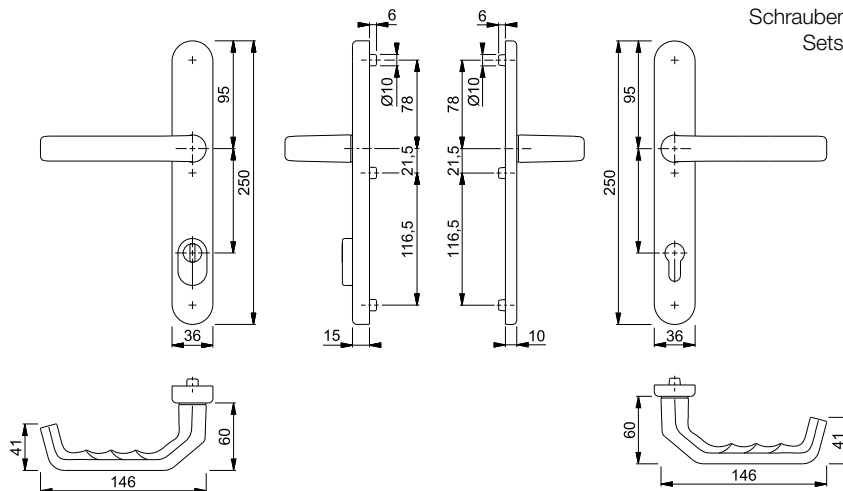

Schrauben- und Befestigungs-  
Sets für Sondertürdicken  
siehe ab S. 848.



## ■ Liverpool - E554/3359ZA/3357N/1313G ES1 (SK2)

duraplus®

HOPPE-Edelstahl-Schutz-Schmalschild-Wechsel-Garnitur mit Zylinder-Abdeckung für Profiltüren:



- geprüft nach **DIN 18257 ES1 (SK2)**
- Lagerung: außen Griffplatte fest, ummontierbar; innen gekröpfter Türgriff fest/drehbar, Rückholfeder, wartungsfreies Gleitlager
- Verbindung: HOPPE-Vollstift
- Zylinder-Abdeckung: gehärteter Stahl, für vorstehende Zylinderlänge 10-18 mm
- Unterkonstruktion: außen Stahl, innen Zamak, Stütznocken
- Befestigung: verdeckt, durchgehend, Gewindeschrauben M6



Beschreibung			Lochung/ Abstand	F69			P.E.	Krt.
				Art.-Nr./€				
Wechsel-Garnitur (Griffplatte/Griff)	67-72	8/40	92	<b>2903502</b> <b>217,89</b>			1	5

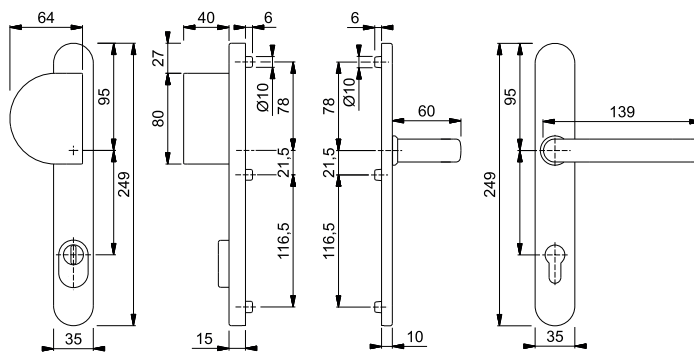

Schrauben- und Befestigungs-Sets für Sondertürdicken siehe ab S. 848.



## ■ Liverpool - E538G/3359ZA/3357N/1313G ES1 (SK2)

duraplus®

HOPPE-Edelstahl-Schutz-Schmalschild-Wechsel-Garnitur mit Zylinder-Abdeckung für Profiltüren:



- geprüft nach **DIN 18257 ES1 (SK2)**
- Lagerung: außen Stoßgriff fest, ummontierbar; innen gekröpfter Türgriff fest/drehbar, Rückholfeder, wartungsfreies Gleitlager
- Verbindung: HOPPE-Vollstift
- Zylinder-Abdeckung: gehärteter Stahl, für vorstehende Zylinderlänge 10-18 mm
- Unterkonstruktion: außen Stahl, innen Zamak, Stütznocken
- Befestigung: verdeckt, durchgehend, Gewindeschrauben M6



Beschreibung			Lochung/ Abstand	F69			P.E.	Krt.
				Art.-Nr./€				
Wechsel-Garnitur (Stoßgriff/Griff)	67-72	8/40	92	<b>2903414</b> <b>211,46</b>			1	5

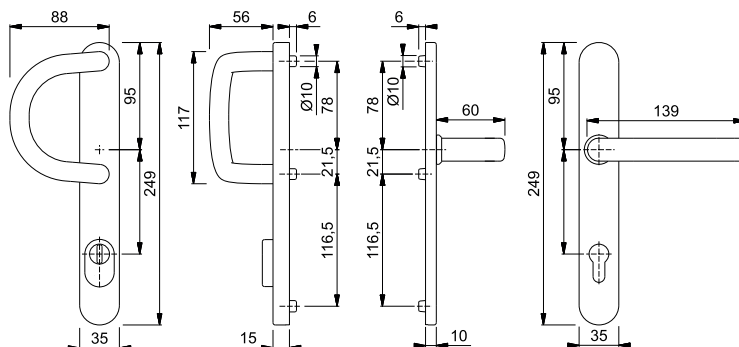

Schrauben- und Befestigungs-Sets für Sondertürdicken siehe ab S. 848.



## ■ Liverpool - E86G/3359ZA/3357N/1313G ES1 (SK2)

HOPPE-Edelstahl-Schutz-Schmalschild-Wechsel-Garnitur mit Zylinder-Abdeckung für Profiltüren:

- geprüft nach **DIN 18257 ES1 (SK2)**
- Lagerung: außen gekröpfter Knopf fest, ummontierbar; innen gekröpfter Türgriff fest/drehbar, Rückholfeder, wartungsfreies Gleitlager
- Verbindung: HOPPE-FDW-Profilvollstift
- Zylinder-Abdeckung: gehärteter Stahl, für vorstehende Zylinderlänge 10-18 mm
- Unterkonstruktion: außen Stahl, innen Zamak, Stütznocken
- Befestigung: verdeckt, durchgehend, Gewindeschrauben M6

duraplus®



Beschreibung			Lochung/ Abstand	F69				P.E.	Krt.
				Art.-Nr./€					
Wechsel-Garnitur (Knopf/Griff)	67-72	8	92	<b>2903561</b> <b>210,81</b>				1	5

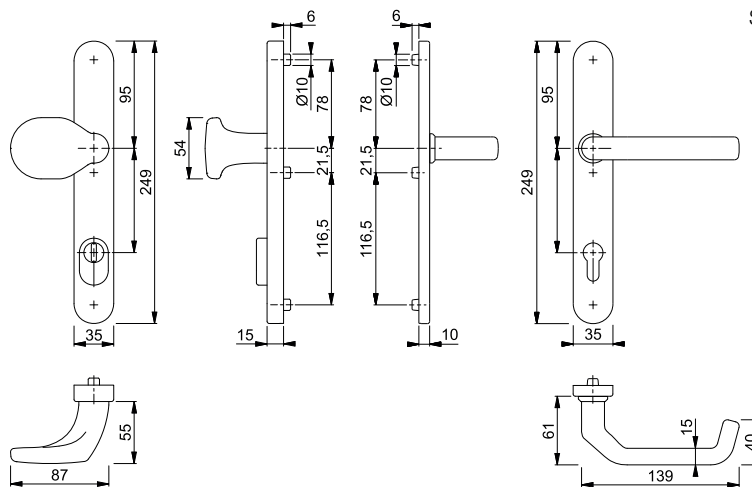

Schrauben- und Befestigungs-  
Sets für Sondertürdicken  
siehe ab S. 848.



## ■ Liverpool - E1313G/3359ZA/3357N ES1 (SK2)

HOPPE-Edelstahl-Schutz-Schmalschild-Türgriff-Garnitur mit Zylinder-Abdeckung für Profiltüren:

- geprüft nach **DIN 18257 ES1 (SK2)**
- Lagerung: gekröpfte Türgriffe fest/drehbar, Rückholfeder, wartungsfreie Gleitlager
- Verbindung: HOPPE-Profilvollstift
- Zylinder-Abdeckung: gehärteter Stahl, für vorstehende Zylinderlänge 10-18 mm
- Unterkonstruktion: außen Stahl, innen Zamak, Stütznocken
- Befestigung: verdeckt, durchgehend, Gewindeschrauben M6

duraplus®



Beschreibung			Lochung/ Abstand	F69				P.E.	Krt.
				Art.-Nr./€					
Türgriff-Garnitur (Griff/Griff)	67-72	8	92	<b>2903596</b> <b>190,81</b>				1	5

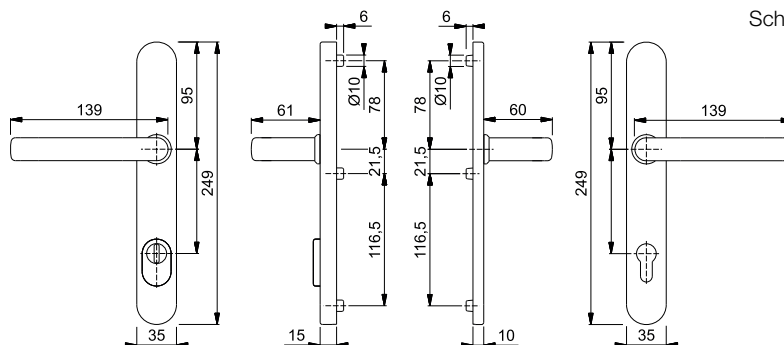

Schrauben- und Befestigungs-  
Sets für Sondertürdicken  
siehe ab S. 848.



■ **Liverpool - M551G/3359ZA/3357N/1313G ES1 (SK2)**

duraplus®

HOPPE-Messing-Schutz-Schmalschild-Wechsel-Garnitur mit Zylinder-Abdeckung für Profiltüren:



- geprüft nach **DIN 18257 ES1 (SK2)**
- Lagerung: außen Stoßgriff fest, ummontierbar; innen gekröpfter Türgriff fest/drehbar, Rückholfeder, wartungsfreies Gleitlager
- Verbindung: HOPPE-Vollstift
- Zylinder-Abdeckung: gehärteter Stahl, für vorstehende Zylinderlänge 10-18 mm
- Unterkonstruktion: außen Stahl, innen Zamak, Stütznocken
- Befestigung: verdeckt, durchgehend, Gewindeschrauben M6



Beschreibung			Lochung/ Abstand	F77-R		P.E.	Krt.
				Art.-Nr./€			
Wechsel-Garnitur (Stoßgriff/Griff)	67-72	8/40	92	<b>2881868</b> <b>284,16</b>		1	5

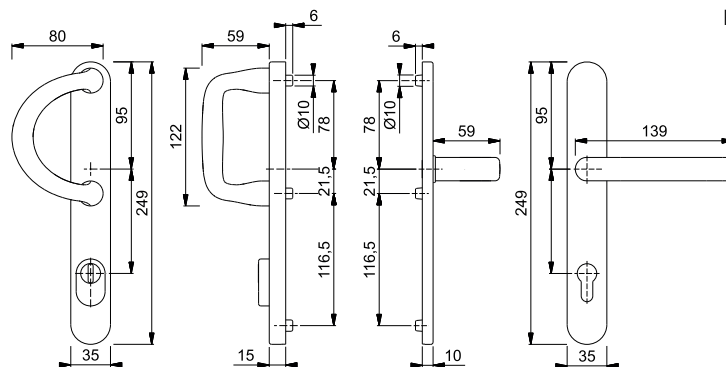

Resista® wird auf alle Oberflächen gewährt, die in der Farbnummer den Buchstaben **R** enthalten.

**Resista®**

Schrauben- und Befestigungs-Sets für Sondertürdicken siehe ab S. 848.

8



■ **Liverpool - M86G/3359ZA/3357N/1313G ES1 (SK2)**

duraplus®

HOPPE-Messing-Schutz-Schmalschild-Wechsel-Garnitur mit Zylinder-Abdeckung für Profiltüren:



- geprüft nach **DIN 18257 ES1 (SK2)**
- Lagerung: außen gekröpfter Knopf fest, ummontierbar; innen gekröpfter Türgriff fest/drehbar, Rückholfeder, wartungsfreies Gleitlager
- Verbindung: HOPPE-FDW-Profilvollstift
- Zylinder-Abdeckung: gehärteter Stahl, für vorstehende Zylinderlänge 10-18 mm
- Unterkonstruktion: außen Stahl, innen Zamak, Stütznocken
- Befestigung: verdeckt, durchgehend, Gewindeschrauben M6



Beschreibung			Lochung/ Abstand	F77-R		P.E.	Krt.
				Art.-Nr./€			
Wechsel-Garnitur (Knopf/Griff)	67-72	8	92	<b>2884997</b> <b>284,16</b>		1	5

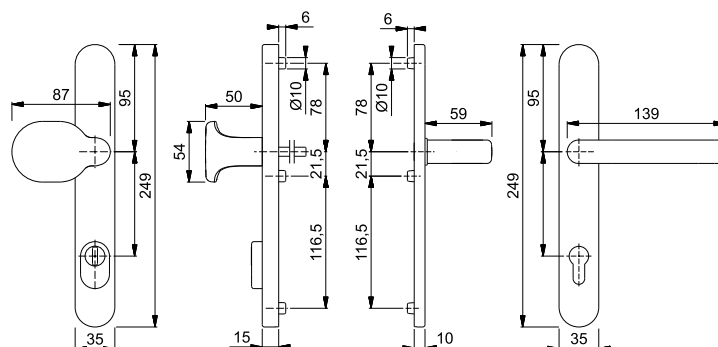

Resista® wird auf alle Oberflächen gewährt, die in der Farbnummer den Buchstaben **R** enthalten.

**Resista®**

Schrauben- und Befestigungs-Sets für Sondertürdicken siehe ab S. 848.

## ■ Liverpool - M1313G/3359ZA/3357N ES1 (SK2)

duraplus®



HOPPE-Messing-Schutz-Schmalschild-Türgriff-Garnitur mit Zylinder-Abdeckung für Profiltüren:

- geprüft nach **DIN 18257 ES1 (SK2)**
- Lagerung: gekröpfte Türgriffe fest/drehbar, Rückholfeder, wartungsfreie Gleitlager
- Verbindung: HOPPE-Profilvollstift
- Zylinder-Abdeckung: gehärteter Stahl, für vorstehende Zylinderlänge 10-18 mm
- Unterkonstruktion: außen Stahl, innen Zamak, Stütznocken
- Befestigung: verdeckt, durchgehend, Gewindeschrauben M6



Beschreibung			Lochung/ Abstand	F77-R				P.E.	Krt.
				Art.-Nr./€					
Türgriff-Garnitur (Griff/Griff)	67-72	8	92	<b>2887944</b> <b>286,96</b>				1	5

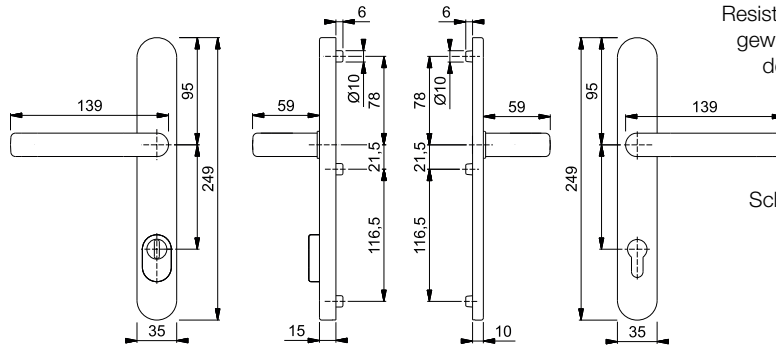

Resista® wird auf alle Oberflächen gewährt, die in der Farbnummer den Buchstaben **R** enthalten.

**Resista®**

Schrauben- und Befestigungs-Sets für Sondertürdicken siehe ab S. 848.

## ■ Luxembourg - 513G/3359ZA/3357N/1500 ES1 (SK2)

duraplus®



HOPPE-Aluminium-Schutz-Schmalschild-Wechsel-Garnitur mit Zylinder-Abdeckung für Profiltüren:

- geprüft nach **DIN 18257 ES1 (SK2)**
- Lagerung: außen Stoßgriff fest, ummontierbar; innen Türgriff fest/drehbar, Rückholfeder, wartungsfreies Gleitlager
- Verbindung: HOPPE-Vollstift
- Zylinder-Abdeckung: gehärteter Stahl, für vorstehende Zylinderlänge 10-18 mm
- Unterkonstruktion: außen Stahl, innen Zamak, Stütznocken
- Befestigung: verdeckt, durchgehend, Gewindeschrauben M6



Beschreibung			Lochung/ Abstand	F1	F9	F8707	F9016	P.E.	Krt.
				Art.-Nr./€	Art.-Nr./€	Art.-Nr./€	Art.-Nr./€		
Wechsel-Garnitur (Stoßgriff/Griff)	67-72	8/40	92	11623652 <b>105,65</b>	<b>2202175</b> <b>116,21</b>	2202191 <b>105,65</b>	1994625 <b>105,65</b>	1	5

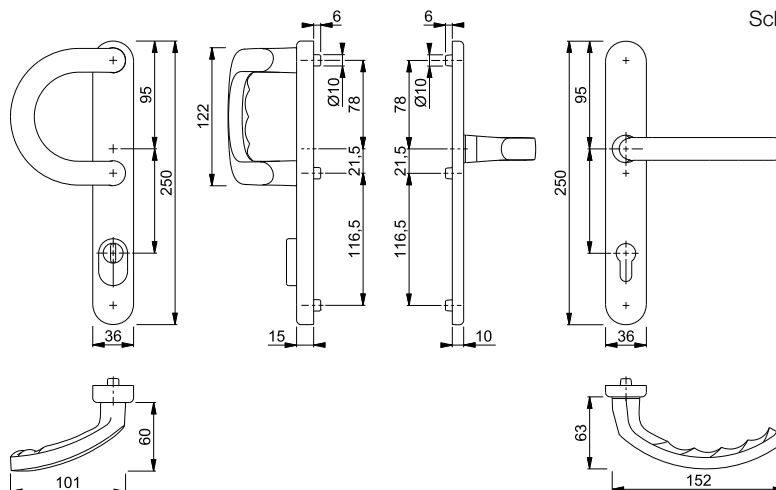

Schrauben- und Befestigungs-Sets für Sondertürdicken siehe ab S. 848.





### Luxembourg - 86G/3359ZA/3357N/1500 ES1 (SK2)

duraplus®

HOPPE-Aluminium-Schutz-Schmalschild-Wechsel-Garnitur mit Zylinder-Abdeckung für Profiltüren:



- geprüft nach **DIN 18257 ES1 (SK2)**
- Lagerung: außen gekröpfter Knopf fest, ummontierbar; innen Türgriff fest/drehbar, Rückholfeder, wartungsfreies Gleitlager
- Verbindung: HOPPE-FDW-Profilvollstift
- Zylinder-Abdeckung: gehärteter Stahl, für vorstehende Zylinderlänge 10-18 mm
- Unterkonstruktion: außen Stahl, innen Zamak, Stütznocken
- Befestigung: verdeckt, durchgehend, Gewindeschrauben M6



Beschreibung			Lochung/ Abstand	F1	F9	F8707	F9016	P.E.	Krt.
				Art.-Nr./€	Art.-Nr./€	Art.-Nr./€	Art.-Nr./€		
Wechsel-Garnitur (Knopf/Griff)	67-72	8	92	11623664 <b>105,65</b>	<b>2202221</b> <b>116,21</b>	2202239 <b>105,65</b>	2202255 <b>105,65</b>	1	5

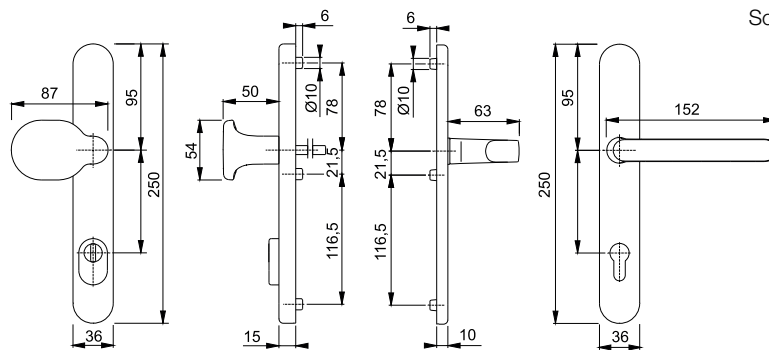

Schrauben- und Befestigungs-Sets für Sondertürdicken siehe ab S. 848.

8



### Luxembourg - 1500/3359ZA/3357N ES1 (SK2)

duraplus®

HOPPE-Aluminium-Schutz-Schmalschild-Türgriff-Garnitur mit Zylinder-Abdeckung für Profiltüren:



- geprüft nach **DIN 18257 ES1 (SK2)**
- Lagerung: Türgriffe fest/drehbar, Rückholfeder, wartungsfreie Gleitlager
- Verbindung: HOPPE-Profilvollstift
- Zylinder-Abdeckung: gehärteter Stahl, für vorstehende Zylinderlänge 10-18 mm
- Unterkonstruktion: außen Stahl, innen Zamak, Stütznocken
- Befestigung: verdeckt, durchgehend, Gewindeschrauben M6



Beschreibung			Lochung/ Abstand	F1	F9	F8707	F9016	P.E.	Krt.
				Art.-Nr./€	Art.-Nr./€	Art.-Nr./€	Art.-Nr./€		
Türgriff-Garnitur (Griff/Griff)	67-72	8	92	11623640 <b>105,65</b>	<b>2202301</b> <b>116,21</b>	2202319 <b>105,65</b>	1994596 <b>105,65</b>	1	5

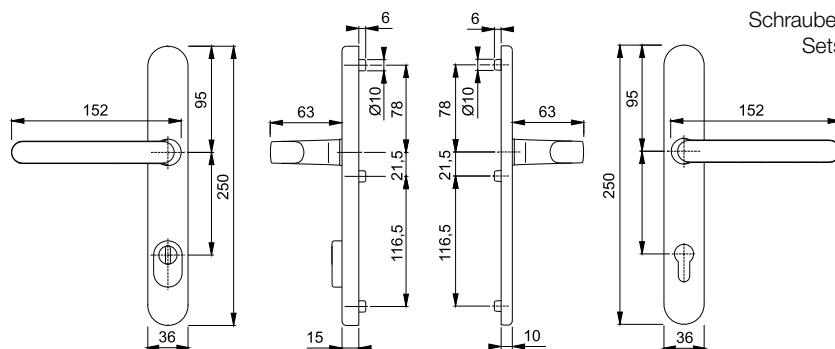

Schrauben- und Befestigungs-Sets für Sondertürdicken siehe ab S. 848.



## Paris - E86G/3359ZA/3357N/138GF ES1 (SK2)

HOPPE-Edelstahl-Schutz-Schmalschild-Wechsel-Garnitur mit Zylinder-Abdeckung für Profiltüren:

- geprüft nach **DIN 18257 ES1 (SK2)**
- Lagerung: außen gekröpfter Knopf fest, ummontierbar; innen gekröpfter Türgriff fest/drehbar, Rückholfeder, wartungsfreies Gleitlager
- Verbindung: HOPPE-FDW-Profilvollstift
- Zylinder-Abdeckung: gehärteter Stahl, für vorstehende Zylinderlänge 10-18 mm
- Unterkonstruktion: außen Stahl, innen Zamak, Stütznocken
- Befestigung: verdeckt, durchgehend, Gewindeschrauben M6

duraplus®



Beschreibung			Lochung/ Abstand	F69				P.E.	Krt.
				Art.-Nr./€					
Wechsel-Garnitur (Knopf/Griff)	67-72	8	92	<b>2203901</b> <b>185,51</b>				1	5

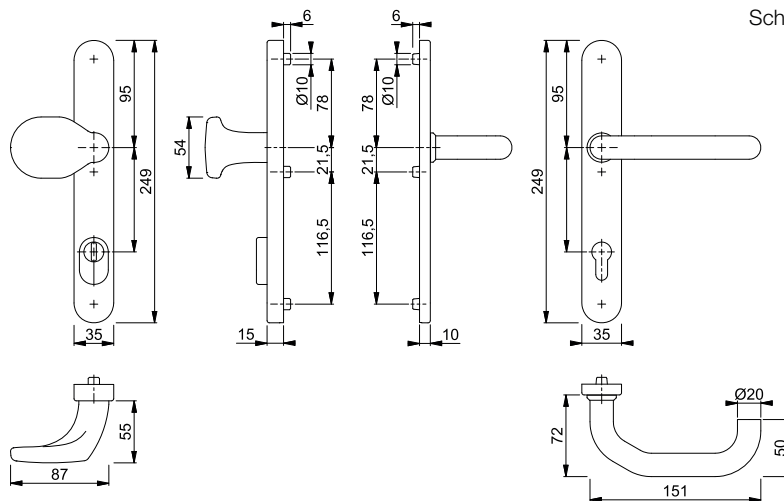

Schrauben- und Befestigungs-Sets für Sondertürdicken siehe ab S. 848.



## Paris - E138GF/3359ZA/3357N ES1 (SK2)

HOPPE-Edelstahl-Schutz-Schmalschild-Türgriff-Garnitur mit Zylinder-Abdeckung für Profiltüren:

- geprüft nach **DIN 18257 ES1 (SK2)**
- Lagerung: gekröpfte Türgriffe fest/drehbar, Rückholfeder, wartungsfreie Gleitlager
- Verbindung: HOPPE-Profilvollstift
- Zylinder-Abdeckung: gehärteter Stahl, für vorstehende Zylinderlänge 10-18 mm
- Unterkonstruktion: außen Stahl, innen Zamak, Stütznocken
- Befestigung: verdeckt, durchgehend, Gewindeschrauben M6

duraplus®



Beschreibung			Lochung/ Abstand	F69				P.E.	Krt.
				Art.-Nr./€					
Türgriff-Garnitur (Griff/Griff)	67-72	8	92	<b>2203910</b> <b>163,51</b>				1	5

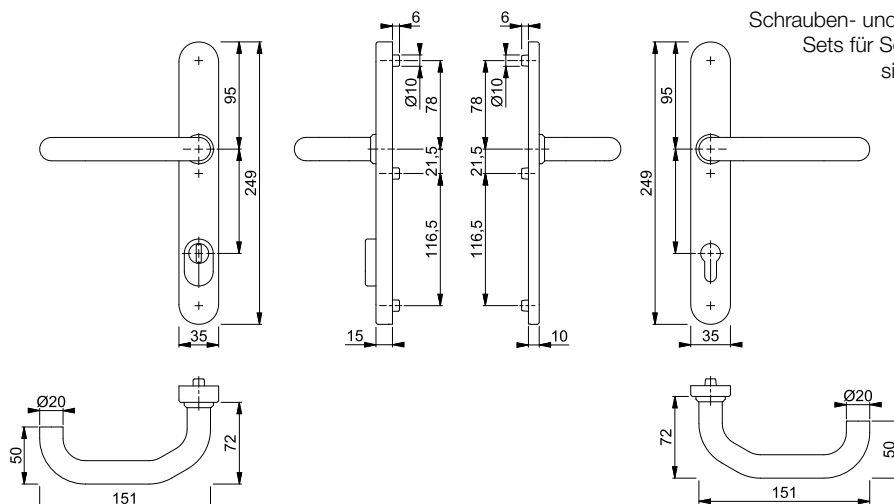

Schrauben- und Befestigungs-Sets für Sondertürdicken siehe ab S. 848.

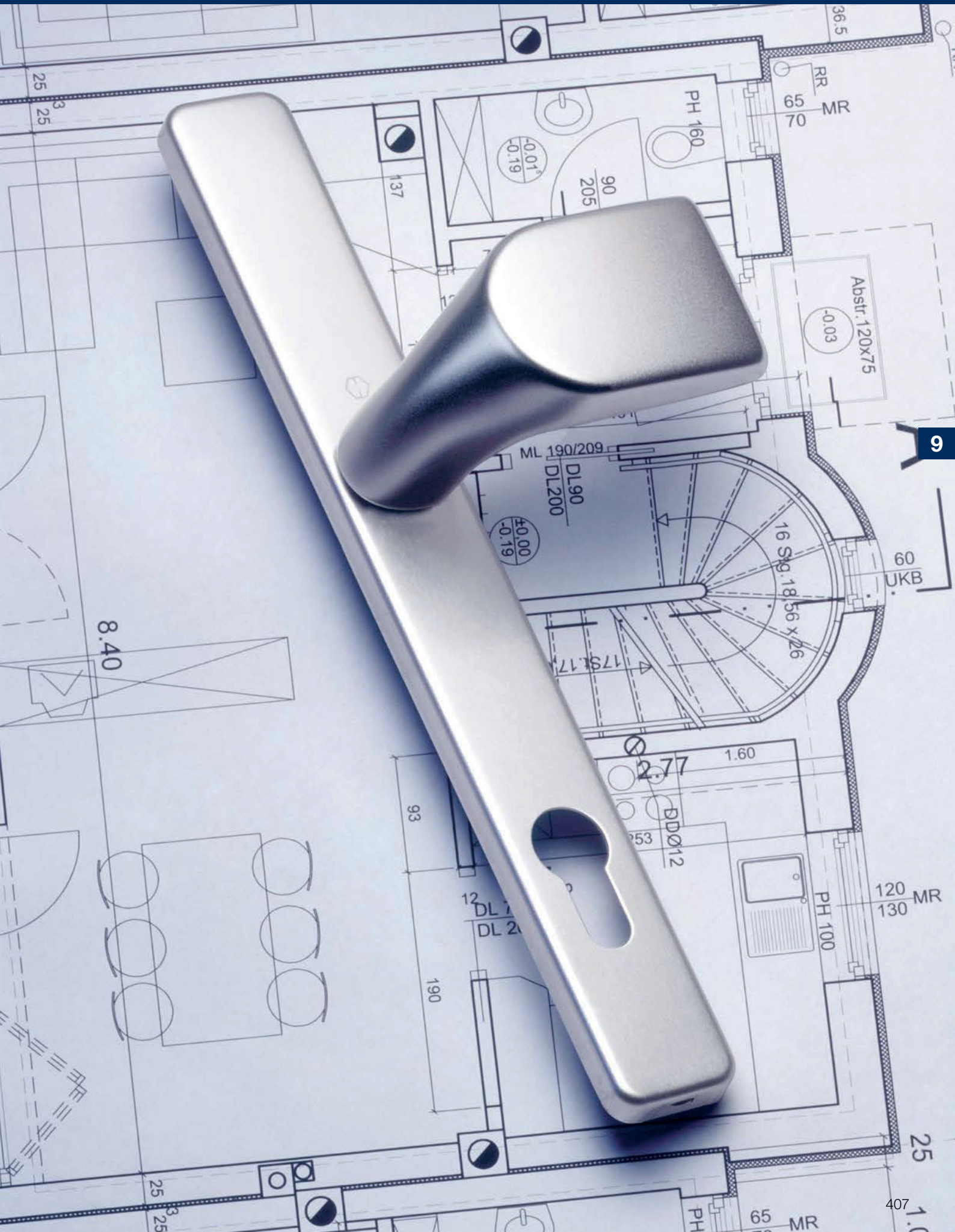



## Produktlinie duravert®

für exklusive Ansprüche



### Las Vegas

E1440

Seite 412



## Produktlinie duraplus®

mehr als üblich



### Amsterdam

(E)1400

Seite 416



### Bonn

E150

Seite 420



### Liège

1540

Seite 420



### Liverpool

(E/M)1313

Seite 426



### London

113

Seite 434



### Luxembourg

1500

Seite 437



### Marseille

(E)1138

Seite 439



### Paris

(E)138

Seite 442



### Rotterdam

(E)1401

Seite 445







**San Francisco**  
(E)1301  
Seite 447



**Stockholm**  
(E)1140  
Seite 448



**Tôkyô**  
1710  
Seite 450



**Knopfrossetten**  
Seite 451



**76G/3347N**  
Seite 459



**Lima**  
1962  
Seite 462



## Produktlinie duranorm®

konsequent günstig



für exklusive Ansprüche **duravert**<sup>®</sup>





## Las Vegas - E1440GF1/55

duravert®

HOPPE-Edelstahl-Rosetten-Türgriff-Halbgarnitur ohne Schlüsselrosette für Profiltüren:

- Lagerung: gekröpfter Türgriff fest/drehbar, Rückholfeder, wartungsfreies Gleitlager
- Verbindung: für HOPPE-Profilvollstift (bei Vierkant 8 mm) oder -Spreizstift (als Halbgarnitur auf der Innenseite der Außen-/Wohnungsabschluss-Tür)
- Unterkonstruktion: Kunststoff mit Stahlplatte
- Befestigung: verdeckt, Kunststoff-Dübel (Schrauben für Kunststoff-Dübel, Blindsteckmuttern für Aluminiumtüren oder Spreiznocken für Kunststofftüren separat bestellen)



Beschreibung			F69				P.E.	Krt.
			Art.-Nr./€					
Türgriff-Halbgarnitur		8	<b>1924942</b>				2	12
			<b>190,47</b>					

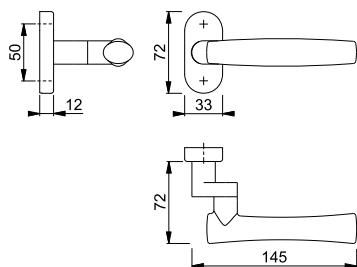

Für die Montage wird ein Profilverstift 8 mm (S. 837) benötigt. Für eine 10 mm Schlossnuss wird ein von 10 auf 8 mm abgesetzter Vollstift (S. 834) benötigt.  
Bei der Montage als Halbgarnitur auf der Innenseite der Haus- oder Wohnungsabschluss-Tür wird ein Spreizstift (S. 839) benötigt.

Befestigungsmaterial:  
Blindsteckmuttern (für Aluminiumtüren) und Spreiznocken (für Kunststofftüren) siehe ab S. 864.

Passende Schlüsselrosette E55S siehe S. 363.







mehr als üblich **duraplus®**



## Amsterdam - 1400F/55

duraplus®

HOPPE-Aluminium-Rosetten-Türgriff-Halbgarnitur ohne Schlüsselrosette für Profiltüren:

- Lagerung: Türgriff fest/drehbar, Rückholfeder, wartungsfreies Gleitlager
- Verbindung: für HOPPE-Profilvollstift (bei Vierkant 8 mm) oder -Spreizstift (als Halbgarnitur auf der Innenseite der Außen-/Wohnungsabschluss-Tür)
- Unterkonstruktion: Kunststoff mit Stahlplatte
- Befestigung: verdeckt, Kunststoff-Dübel (Schrauben für Kunststoff-Dübel, Blindsteckmuttern für Aluminiumtüren oder Spreiznocken für Kunststofftüren separat bestellen)

Beschreibung	8	F1	F1-2-S	F9714M	P.E.	Krt.
		Art.-Nr./€	Art.-Nr./€	Art.-Nr./€		
Türgriff-Halbgarnitur		<b>3430508</b> 30,99	3679346 41,57	11604724 34,09	2	12

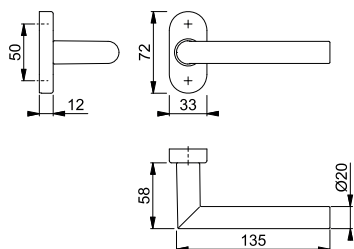

Der Buchstabe **S** in der Farbnummer steht für SecuSan®, die antimikrobielle Oberfläche. Nur für den Innenbereich geeignet.

**SecuSan®**

Für die Montage wird ein Profilverstift 8 mm (S. 837) benötigt. Für eine 10 mm Schlossnuss wird ein von 10 auf 8 mm abgesetzter Vollstift (S. 834) benötigt.

Bei der Montage als Halbgarnitur auf der Innenseite der Haus- oder Wohnungsabschluss-Tür wird ein Spreizstift (S. 839) benötigt.

Befestigungsmaterial:  
Blindsteckmuttern (für Aluminiumtüren) und Spreiznocken (für Kunststofftüren) siehe ab S. 864.

Passende Schlüsselrosette 55S siehe S. 360.



■ **Amsterdam - E1400F/55**

duraplus®

HOPPE-Edelstahl-Rosetten-Türgriff-Halbgarnitur ohne Schlüsselrosette für Profiltüren:

- Lagerung: Türgriff fest/drehbar, Rückholfeder, wartungsfreies Gleitlager
- Verbindung: für HOPPE-Profilvollstift (bei Vierkant 8 mm) oder -Spreizstift (als Halbgarnitur auf der Innenseite der Außen-/Wohnungsabschluss-Tür)
- Unterkonstruktion: Kunststoff mit Stahlplatte
- Befestigung: verdeckt, Kunststoff-Dübel (Schrauben für Kunststoff-Dübel, Blindsteckmuttern für Aluminiumtüren oder Spreiznocken für Kunststofftüren separat bestellen)



Beschreibung	8	F69	F69-S	P.E.	Krt.
		Art.-Nr./€	Art.-Nr./€		
Türgriff-Halbgarnitur		<b>557820</b> <b>36,88</b>	3660194 <b>47,46</b>	2	12

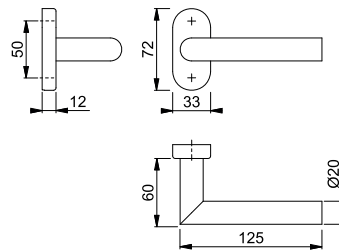

Der Buchstabe **S** in der Farbnummer steht für SecuSan®, die antimikrobielle Oberfläche. Nur für den Innenbereich geeignet.

**SecuSan®**

Für die Montage wird ein Profilverstift 8 mm (S. 837) benötigt. Für eine 10 mm Schlossnuss wird ein von 10 auf 8 mm abgesetzter Verstift (S. 834) benötigt.

Bei der Montage als Halbgarnitur auf der Innenseite der Haus- oder Wohnungsabschluss-Tür wird ein Spreizstift (S. 839) benötigt.

Befestigungsmaterial: Blindsteckmuttern (für Aluminiumtüren) und Spreiznocken (für Kunststofftüren) siehe ab S. 864.

Passende Schlüsselrosette E55S siehe S. 363.

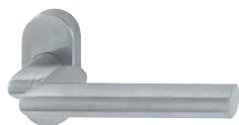

## Amsterdam - E1400GF2/55

duraplus®

HOPPE-Edelstahl-Rosetten-Türgriff-Halbgarnitur ohne Schlüsselrosette für Profiltüren:

- Lagerung: gekröpfter Türgriff fest/drehbar, Rückholfeder, wartungsfreies Gleitlager
- Verbindung: für HOPPE-Profilvollstift (bei Vierkant 8 mm) oder -Spreizstift (als Halbgarnitur auf der Innenseite der Außen-/Wohnungsabschluss-Tür)
- Unterkonstruktion: Kunststoff mit Stahlplatte
- Befestigung: verdeckt, Kunststoff-Dübel (Schrauben für Kunststoff-Dübel, Blindsteckmuttern für Aluminiumtüren oder Spreiznocken für Kunststofftüren separat bestellen)



Beschreibung	8	F69	F69-S			P.E.	Krt.
		Art.-Nr./€	Art.-Nr./€				
Türgriff-Halbgarnitur		<b>2808054</b> <b>115,17</b>	3741322 <b>125,75</b>			2	12

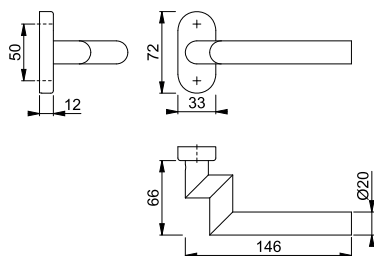

Der Buchstabe **S** in der Farbnummer steht für SecuSan®, die antimikrobielle Oberfläche. Nur für den Innenbereich geeignet.

**SecuSan®**

Für die Montage wird ein Profilverstift 8 mm (S. 837) benötigt. Für eine 10 mm Schlossnuss wird ein von 10 auf 8 mm abgesetzter Vollstift (S. 834) benötigt.

Bei der Montage als Halbgarnitur auf der Innenseite der Haus- oder Wohnungsabschluss-Tür wird ein Spreizstift (S. 839) benötigt.

Befestigungsmaterial:  
Blindsteckmuttern (für Aluminiumtüren) und Spreiznocken (für Kunststofftüren) siehe ab S. 864.

Passende Schlüsselrosette E55S siehe S. 363.







**Amsterdam - E86G/3357N/1400F**

duraplus®

HOPPE-Edelstahl-Schmalschild-Wechsel-Garnitur für Profiltüren:

- Lagerung: außen gekröpfter Knopf fest, ummontierbar; innen Türgriff fest/drehbar, Rückholfeder, wartungsfreies Gleitlager
- Verbindung: HOPPE-FDW-Profilvollstift
- Unterkonstruktion: Zamak, Stütznocken
- Befestigung: verdeckt, durchgehend, Gewindeschrauben M6



Beschreibung			Lochung/ Abstand	F69			P.E.	Krt.
				Art.-Nr./€				
Wechsel-Garnitur (Knopf/Griff)	67-72	8	92	<b>3730615</b> <b>168,19</b>			1	5

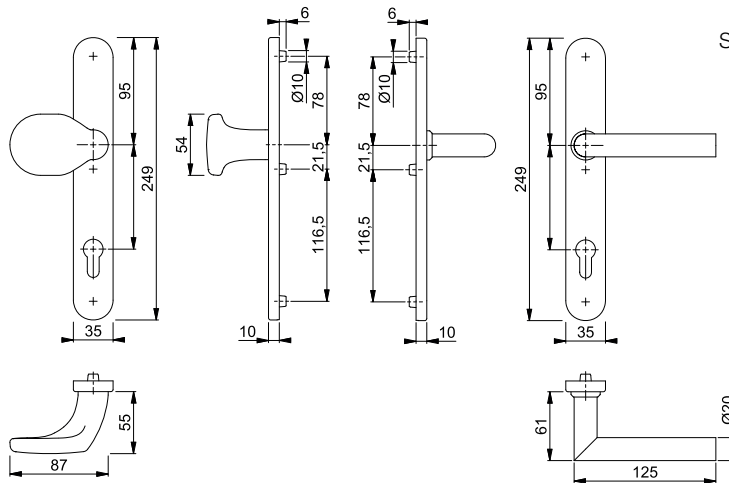

Schrauben- und Befestigungs-Sets für Sondertürdicken siehe ab S. 848.





**Amsterdam - E1400F/3357N**

duraplus®

HOPPE-Edelstahl-Schmalschild-Türgriff-Garnitur für Profiltüren:

- Lagerung: Türgriffe fest/drehbar, Rückholfedern, wartungsfreie Gleitlager
- Verbindung: HOPPE-Profilvollstift
- Unterkonstruktion: Zamak, Stütznocken
- Befestigung: verdeckt, durchgehend, Gewindeschrauben M6



Beschreibung			Lochung/ Abstand	F69			P.E.	Krt.
				Art.-Nr./€				
Türgriff-Garnitur (Griff/Griff)	67-72	8	92	<b>3730607</b> <b>149,32</b>			1	5

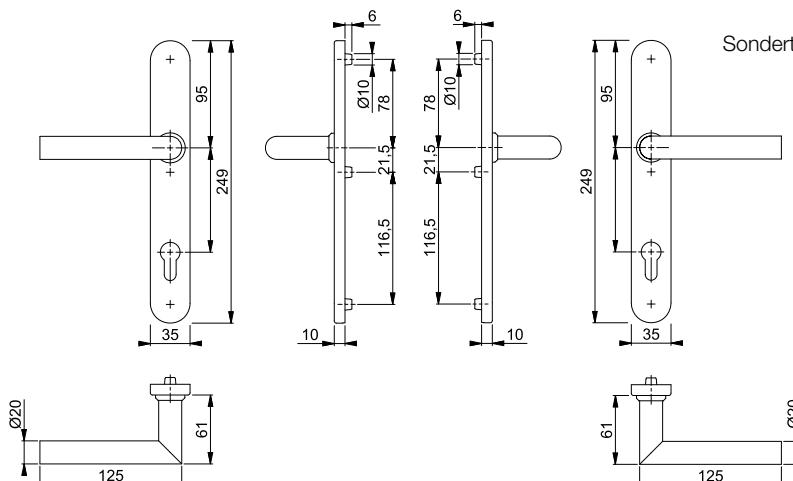

Befestigungs-Sets für Sondertürdicken siehe ab S. 848.

## ■ Bonn - E150GF2/55

duraplus®



HOPPE-Edelstahl-Rosetten-Türgriff-Halbgarnitur ohne Schlüsselrosette für Profiltüren:

- Lagerung: gekröpfter Türgriff fest/drehbar, Rückholfeder, wartungsfreies Gleitlager
- Verbindung: für HOPPE-Profilvollstift (bei Vierkant 8 mm) oder -Spreizstift (als Halbgarnitur auf der Innenseite der Außen-/Wohnungsabschluss-Tür)
- Unterkonstruktion: Kunststoff mit Stahlplatte
- Befestigung: verdeckt, Kunststoff-Dübel (Schrauben für Kunststoff-Dübel, Blindsteckmuttern für Aluminiumtüren oder Spreiznocken für Kunststofftüren separat bestellen)



Beschreibung	8	F69		P.E.	Krt.
		Art.-Nr./€			
Türgriff-Halbgarnitur		<b>3411711</b>		2	12
		<b>115,17</b>			

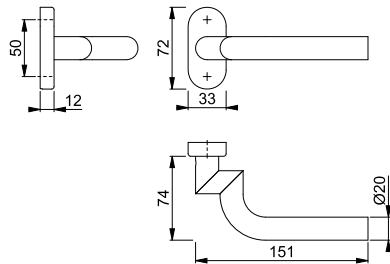

Für die Montage wird ein Profilvollstift 8 mm (S. 837) benötigt. Für eine 10 mm Schlossnuss wird ein von 10 auf 8 mm abgesetzter Vollstift (S. 834) benötigt.  
Bei der Montage als Halbgarnitur auf der Innenseite der Haus- oder Wohnungsabschluss-Tür wird ein Spreizstift (S. 839) benötigt.

Befestigungsmaterial:  
Blindsteckmuttern (für Aluminiumtüren) und Spreiznocken (für Kunststofftüren) siehe ab S. 864.

Passende Schlüsselrosette E55S siehe S. 363.

## ■ Liège - 538G/3357N/1540

duraplus®



HOPPE-Aluminium-Schmalschild-Wechsel-Garnitur für Profiltüren:

- Lagerung: außen Stoßgriff fest, ummontierbar; innen gekröpfter Türgriff fest/drehbar, Rückholfeder, wartungsfreies Gleitlager
- Verbindung: HOPPE-Vollstift
- Unterkonstruktion: Zamak, Stütznocken
- Befestigung: verdeckt, durchgehend, Gewindeschrauben M6

Beschreibung	52-72	8/10/40	Lochung/Abstand	F1		F9	F8707	F9016	P.E.	Krt.
				Art.-Nr./€	Art.-Nr./€	Art.-Nr./€	Art.-Nr./€			
Wechsel-Garnitur (Stoßgriff/Griff)			92					11888301	1	8
			92	<b>3867048</b>	10727246	3867734	3867785	<b>53,46</b>	1	5
				<b>50,83</b>	<b>55,92</b>	<b>50,83</b>	<b>50,83</b>			

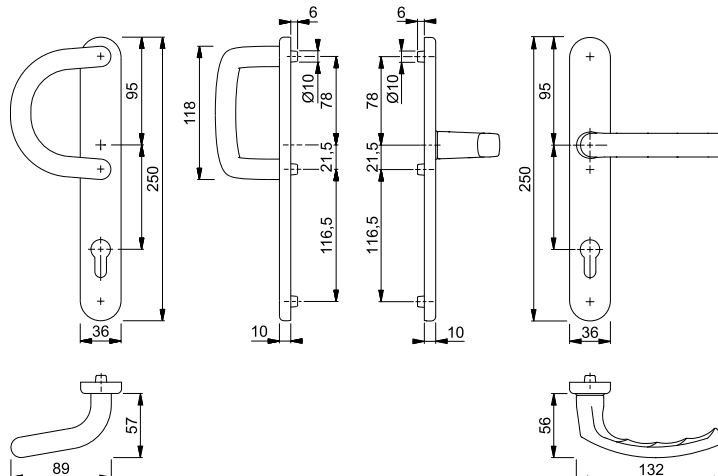

Befestigungs-Sets für Sondertürdicken siehe ab S. 848.





**Liège - 76G/3357N/1540**

duraplus®

HOPPE-Aluminium-Schmalschild-Wechsel-Garnitur für Profiltüren:

- Lagerung: außen gekröpfter Knopf fest, ummontierbar; innen gekröpfter Türgriff fest/drehbar, Rückholfeder, wartungsfreies Gleitlager
- Verbindung: HOPPE-FDW-Vollstift
- Unterkonstruktion: Zamak, Stütznocken
- Befestigung: verdeckt, durchgehend, Gewindeschrauben M6

Beschreibung			Lochung/ Abstand	F1	F9	F8707	F9016	P.E.	Krt.
				Art.-Nr./€	Art.-Nr./€	Art.-Nr./€	Art.-Nr./€		
Wechsel-Garnitur (Knopf/Griff)	67-72	8	 92	<b>3754465</b> <b>50,83</b>	3916292 <b>55,92</b>	3757981 <b>50,83</b>	3758141 <b>50,83</b>	1	5

Befestigungs-Sets für Sondertürdicken siehe ab S. 848.

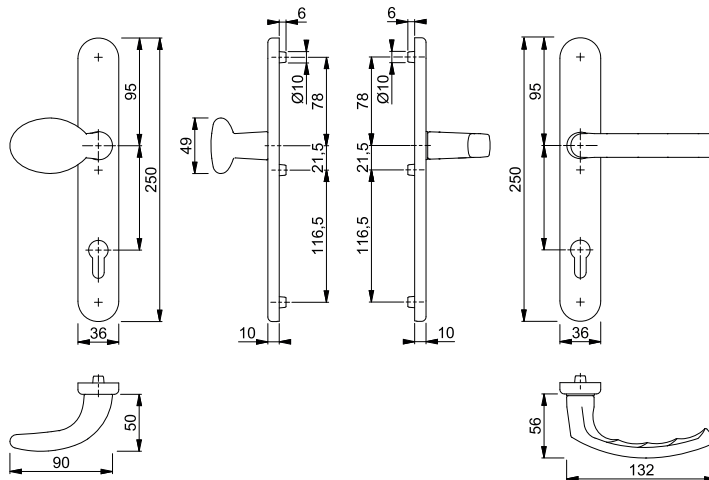

9







**Liège - 1540/3357N**

duraplus®

HOPPE-Aluminium-Schmalschild-Türgriff-Garnitur für Profiltüren:

- Lagerung: Türgriffe fest/drehbar, Rückholfeder, wartungsfreie Gleitlager
- Verbindung: HOPPE-Vollstift
- Unterkonstruktion: Zamak, Stütznocken
- Befestigung: verdeckt, durchgehend, Gewindeschrauben M6

Beschreibung			Lochung/ Abstand	F1	F9	F8707	F9016	P.E.	Krt.
				Art.-Nr./€	Art.-Nr./€	Art.-Nr./€	Art.-Nr./€		
Türgriff-Garnitur (Griff/Griff)	67-72	8	 92	<b>3760911</b> <b>34,87</b>	3915724 <b>38,35</b>	3760953 <b>34,87</b>	3760970 <b>34,87</b>	1	10
	52-72	8/10	 92				11888271 <b>37,49</b>	1	18

Befestigungs-Sets für Sondertürdicken siehe ab S. 848.

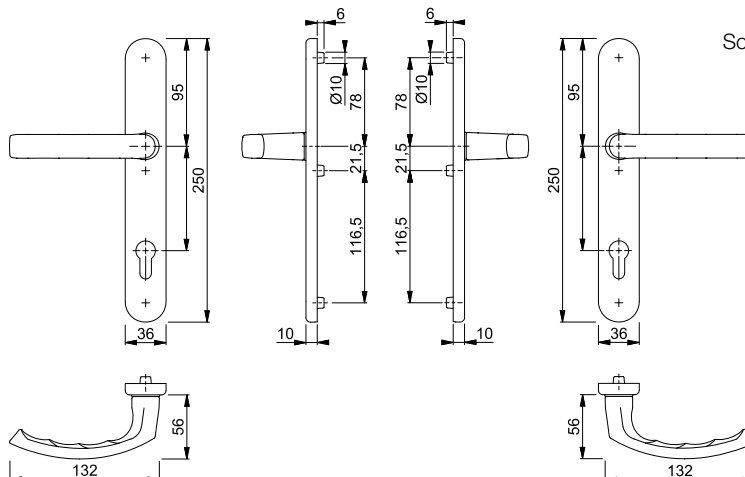

## Liège - 099KH/3357N/1540

duraplus®

HOPPE-Aluminium-Schmalschild-Türgriff-Garnitur für Profiltüren:

- Lagerung: außen Kurzhalsgriff, innen Türgriff, fest/drehbar, wartungsfreie Gleitlager
- Verbindung: HOPPE-Vollstift
- Unterkonstruktion: Zamak, Stütznocken
- Befestigung: verdeckt, durchgehend, Gewindeschrauben M6



Beschreibung			Lochung/ Abstand	F1	F9	F8707	F9016	P.E.	Krt.
				Art.-Nr./€	Art.-Nr./€	Art.-Nr./€	Art.-Nr./€		
Türgriff-Garnitur (Kurzhalsgriff/Griff)	67-72	8	92	<b>3936066</b> <b>34,87</b>	10727211 <b>38,35</b>	3936082 <b>34,87</b>	3936091 <b>34,87</b>	1	5

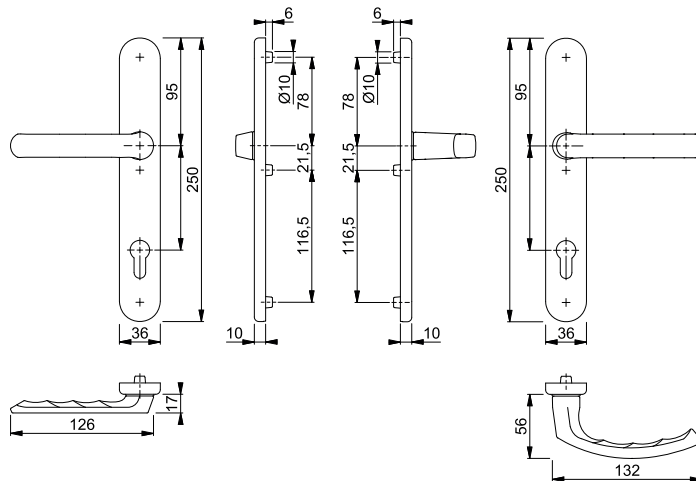

Befestigungs-Sets für  
Sondertürdicken siehe ab S. 848.

## Liège - 76G/3347N/1540

duraplus®

HOPPE-Aluminium-Schmalschild-Wechsel-Garnitur für Profiltüren:

- Lagerung: außen gekröpfter Knopf fest, ummontierbar; innen Türgriff lose, Rückholfeder lose, wartungsfreies Gleitlager
- Verbindung: **HOPPE-Schnellstift** mit HOPPE-FDW-Vollstift (Lochteil)
- Unterkonstruktion: Zamak, Stütznocken
- Befestigung: verdeckt, durchgehend, Gewindeschrauben M6



Beschreibung			Lochung/ Abstand	F1	F9	F8707	F9016	P.E.	Krt.
				Art.-Nr./€	Art.-Nr./€	Art.-Nr./€	Art.-Nr./€		
Wechsel-Garnitur (Knopf/Griff)	72-82	8	92	<b>11671695</b> <b>44,80</b>	11671798 <b>49,28</b>	11731321 <b>44,80</b>	11671865 <b>44,80</b>	1	10
Beschreibung			Lochung/ Abstand	F9714M Art.-Nr./€				P.E.	Krt.
Wechsel-Garnitur (Knopf/Griff)	72-82	8	92	11671804 <b>49,28</b>				1	10

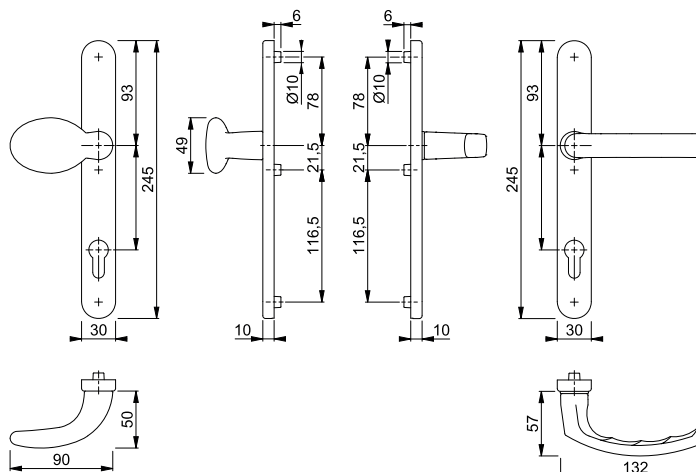

Befestigungs-Sets für  
Sondertürdicken siehe ab S. 848.

**Schnellstift**









**Schnellstift**

**Liège - 1540/3347N**

duraplus®

HOPPE-Aluminium-Schmalschild-Türgriff-Garnitur für Profiltüren:

- Lagerung: Türgriffe lose, Rückholfedern lose, wartungsfreie Gleitlager
- Verbindung: **HOPPE-Schnellstift** mit HOPPE-Vollstift (Loch-/Lochteil)
- Unterkonstruktion: Zamak, Stütznocken
- Befestigung: verdeckt, durchgehend, Gewindeschrauben M6

Beschreibung			Lochung/ Abstand	F1	F9	F8707	F9016	P.E.	Krt.
				Art.-Nr./€	Art.-Nr./€	Art.-Nr./€	Art.-Nr./€		
Türgriff-Garnitur (Griff/Griff)	72-82	8	 92	<b>11669962</b> <b>29,68</b>	11670605 <b>32,64</b>	11731291 <b>29,68</b>	11671312 <b>29,68</b>	1	20
Beschreibung			Lochung/ Abstand	F9714M Art.-Nr./€				P.E.	Krt.
Türgriff-Garnitur (Griff/Griff)	72-82	8	 92	11670861 <b>32,64</b>				1	20

Befestigungs-Sets für  
Sondertürdicken siehe ab S. 848.

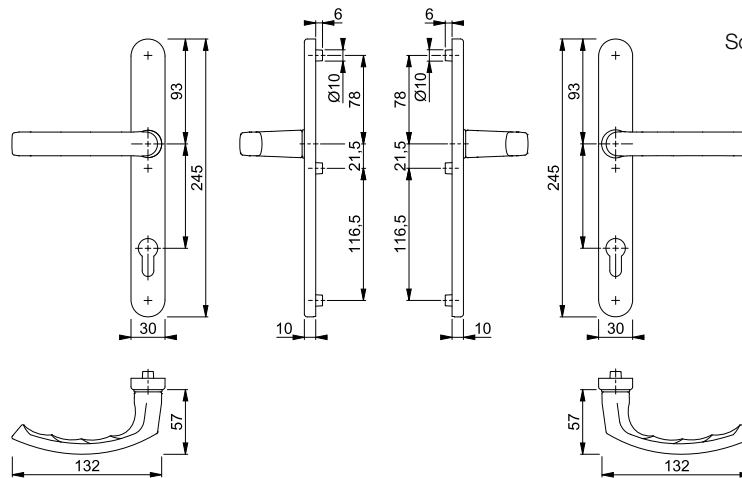

## Liège - 1540/3347N

duraplus®



Schnellstift

HOPPE-Aluminium-Schmalschild-Türgriff-Halbgarnitur für Profiltüren (Außenseite):

- Lagerung: Türgriff lose, Rückholfeder lose, wartungsfreies Gleitlager
- Verbindung: **HOPPE-Schnellstift** mit HOPPE-Vollstift (Lochteil)
- Unterkonstruktion: Zamak, Stütznocken
- Befestigung: verdeckt, von innen, durchgehend, Gewindeschrauben M6

Beschreibung			Lochung/ Abstand	F1	F9	F31-1	F8707	P.E.	Krt.
				Art.-Nr./€	Art.-Nr./€	Art.-Nr./€	Art.-Nr./€		
Türgriff-Halbgarnitur (außen)	72-82	8	92	<b>11662918</b> 14,42	11662931 15,86	11662925 18,02	11731308 14,42	1	20
Türgriff-Halbgarnitur (innen)		8	92	11659488 14,42	11659543 15,86	11659531 18,02	11731315 14,42	1	20
Beschreibung			Lochung/ Abstand	F9016	F9714M			P.E.	Krt.
Türgriff-Halbgarnitur (außen)	72-82	8	92	11662955 14,42	11676535 15,86			1	20
Türgriff-Halbgarnitur (innen)		8	92	11659579 14,42	11676462 15,86			1	20

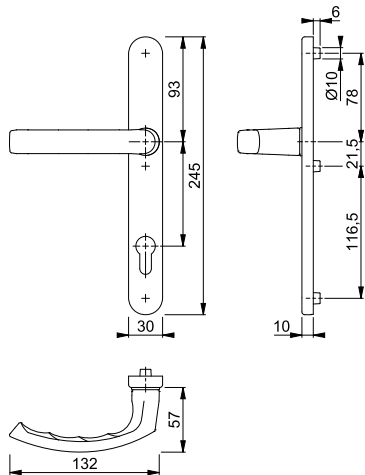

Befestigungs-Sets für Sondertürdicken siehe ab S. 848.

## Liège - 1540/3346

duraplus®



Schnellstift

HOPPE-Aluminium-Schmalschild-Türgriff-Garnitur für Profiltüren:

- Lagerung: Türgriffe lose, Rückholfeder, wartungsfreie Gleitlager
- Verbindung: **HOPPE-Schnellstift** mit HOPPE-Vollstift (Loch-/Lochteil)
- Unterkonstruktion: Edelstahl, Stütznocken
- Befestigung: innen sichtbar, durchgehend, Gewindeschrauben M6, Abdeckkappen für Schraubenköpfe

Beschreibung			Lochung/ Abstand	F1				P.E.	Krt.
				Art.-Nr./€					
Türgriff-Garnitur (Griff/Griff)	57-62	8/10	92	<b>11875239</b> 29,76				1	18

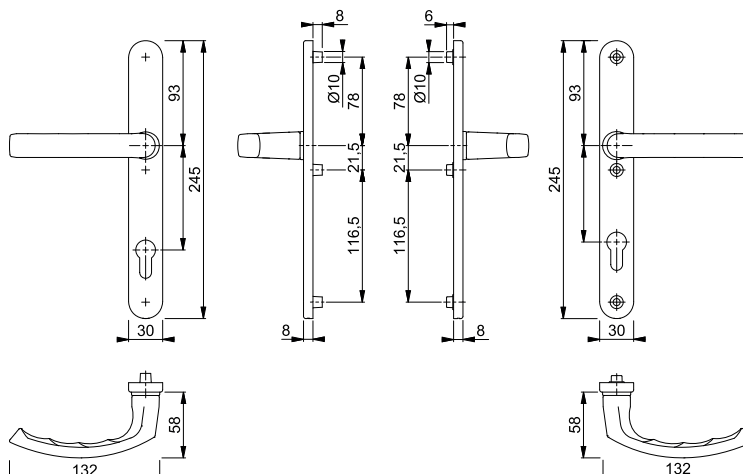



Schnellstift

### Liège - 554/303N/1540

duraplus®

HOPPE-Aluminium-Schmalschild-Wechsel-Garnitur für Profiltüren:

- Lagerung: außen Griffplatte fest, ummontierbar; innen Türgriff lose, wartungsfreies Gleitlager
- Verbindung: **HOPPE-Schnellstift** mit HOPPE-Spreizstift (Lochteil)
- Schilder: Stütznocken
- Befestigung: innen sichtbar, durchgehend, Gewindeschrauben M6, Abdeckkappen für Schraubenköpfe

Beschreibung			Lochung/ Abstand	F1	F9	F8707	F9016	P.E.	Krt.
				Art.-Nr./€	Art.-Nr./€	Art.-Nr./€	Art.-Nr./€		
Wechsel-Garnitur (Griffplatte/Griff), rechts	67-72	8x85	92	<b>11625077</b> 50,19	11625132 55,20	11625181 50,19	11625193 50,19	1	10

Befestigungs-Sets für  
Sondertürdicken siehe ab S. 848.

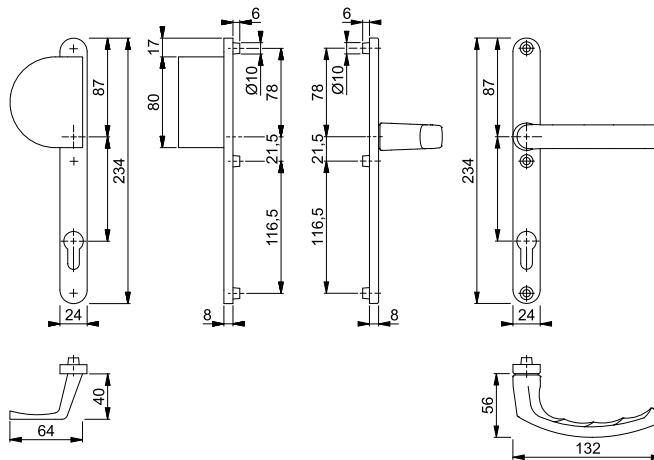

9



Schnellstift

### Liège - 1540/303N

duraplus®

HOPPE-Aluminium-Schmalschild-Türgriff-Garnitur für Profiltüren:

- Lagerung: Türgriffe lose, wartungsfreie Gleitlager
- Verbindung: **HOPPE-Schnellstift** mit HOPPE-Vollstift (Loch-/Lochteil)
- Schilder: Stütznocken
- Befestigung: innen sichtbar, durchgehend, Gewindeschrauben M6, Abdeckkappen für Schraubenköpfe

Beschreibung			Lochung/ Abstand	F1	F9	F8707	F9016	P.E.	Krt.
				Art.-Nr./€	Art.-Nr./€	Art.-Nr./€	Art.-Nr./€		
Türgriff-Garnitur (Griff/Griff)	67-72	8	92	<b>11624929</b> 35,07	11625004 38,57	3759127 35,07	3759071 35,07	1	20

Befestigungs-Sets für  
Sondertürdicken siehe ab S. 851.

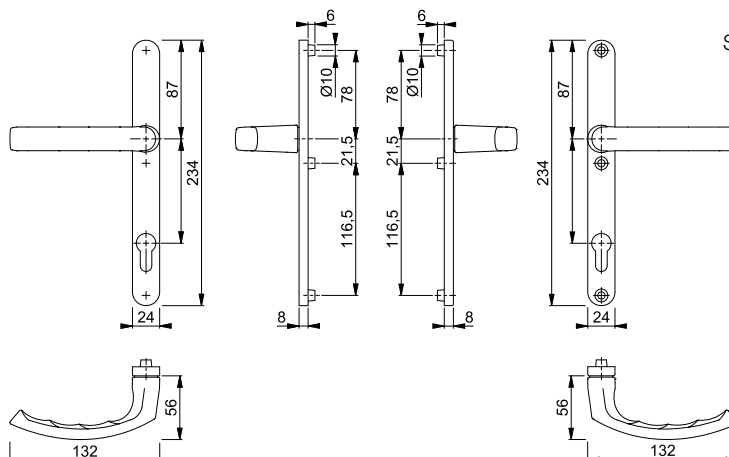



## Liège - 099KH/303N/1540

duraplus®



HOPPE-Aluminium-Schmalschild-Türgriff-Garnitur für Profiltüren:

- Lagerung: außen Kurzhalsgriff, innen Türgriff, lose, wartungsfreie Gleitlager
- Verbindung: **HOPPE-Schnellstift** mit HOPPE-Vollstift (Stift-/Lochteil)
- Schilder: außen Stütznocken
- Befestigung: innen sichtbar, durchgehend, Gewindeschrauben M6, Abdeckkappen für Schraubenköpfe

Beschreibung			Lochung/ Abstand	F1	F9	F8707	F9016	P.E.	Krt.
				Art.-Nr./€	Art.-Nr./€	Art.-Nr./€	Art.-Nr./€		
Türgriff-Garnitur (Kurzhalsgriff/Griff)	67-72	8	92	<b>11625211</b> <b>34,22</b>	11625235 <b>37,64</b>	11625442 <b>34,22</b>	11625485 <b>34,22</b>	1	20

Schnellstift

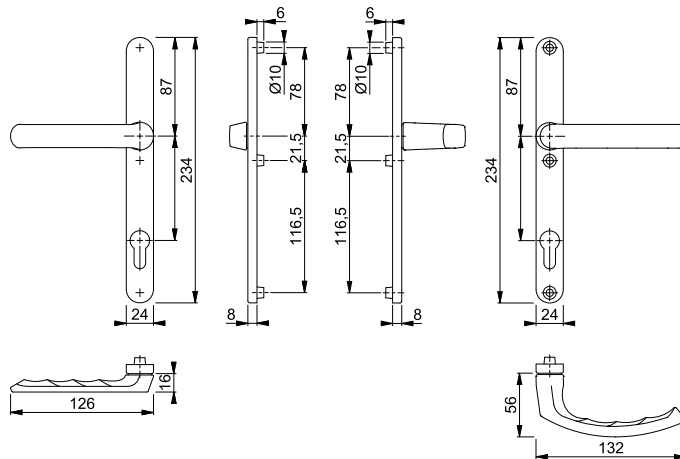

Befestigungs-Sets für  
Sondertürdicken siehe ab S. 851.

## Liverpool - 1313G/44

duraplus®



HOPPE-Aluminium-Rosetten-Türgriff-Halbgarnitur ohne Schlüsselrosette für Profiltüren:

- Lagerung: gekröpfter Türgriff fest/drehbar, Rückholfeder, wartungsfreies Gleitlager
- Verbindung: für HOPPE-Profilvollstift (bei Vierkant 8 mm) oder -Spreizstift (als Halbgarnitur auf der Innenseite der Außen-/Wohnungsabschluss-Tür)
- Unterkonstruktion: Kunststoff mit Stahlplatte
- Befestigung: verdeckt, Kunststoff-Dübel (Schrauben für Kunststoff-Dübel, Blindsteckmutter für Aluminiumtüren oder Spreiznocken für Kunststofftüren separat bestellen)

Beschreibung			F1	F8707	F9016	P.E.	Krt.
			Art.-Nr./€	Art.-Nr./€	Art.-Nr./€		
Türgriff-Halbgarnitur		8	<b>3591416</b> <b>32,30</b>	3591475 <b>32,30</b>	3591483 <b>32,30</b>	2	12

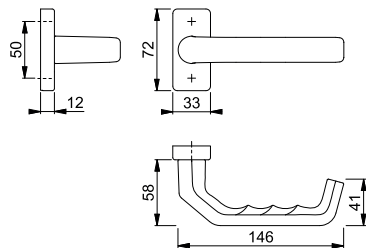

Für die Montage wird ein  
Profilvollstift 8 mm (S. 837)  
benötigt. Für eine 10 mm  
Schlossnuss wird ein von 10 auf 8  
mm abgesetzter Vollstift (S. 834)  
benötigt.  
Bei der Montage als Halbgarnitur  
auf der Innenseite der Haus- oder  
Wohnungsabschluss-Tür wird ein  
Spreizstift (S. 839) benötigt.

Befestigungsmaterial:  
Blindsteckmutter (für  
Aluminiumtüren) und  
Spreiznocken (für Kunststofftüren)  
siehe ab S. 864.

Passende Schlüsselrosette 44S  
siehe S. 358.



### ■ Liverpool - 1313G/55

duraplus®

HOPPE-Aluminium-Rosetten-Türgriff-Halbgarnitur ohne Schlüsselrosette für Profiltüren:

- Lagerung: gekröpfter Türgriff fest/drehbar, Rückholfeder, wartungsfreies Gleitlager
- Verbindung: für HOPPE-Profilvollstift (bei Vierkant 8 mm) oder -Spreizstift (als Halbgarnitur auf der Innenseite der Außen-/Wohnungsabschluss-Tür)
- Unterkonstruktion: Kunststoff mit Stahlplatte
- Befestigung: verdeckt, Kunststoff-Dübel (Schrauben für Kunststoff-Dübel, Blindsteckmutter für Aluminiumtüren oder Spreiznocken für Kunststofftüren separat bestellen)

Beschreibung	8	F1	F8707	F9016	P.E.	Krt.
		Art.-Nr./€	Art.-Nr./€	Art.-Nr./€		
Türgriff-Halbgarnitur		<b>2906076</b> 29,10	2899419 29,10	2899427 29,10	2	12

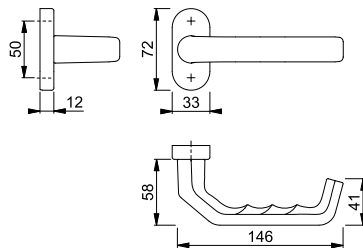

Für die Montage wird ein Profilverstift 8 mm (S. 837) benötigt. Für eine 10 mm Schlossnuss wird ein von 10 auf 8 mm abgesetzter Vollstift (S. 834) benötigt.  
Bei der Montage als Halbgarnitur auf der Innenseite der Haus- oder Wohnungsabschluss-Tür wird ein Spreizstift (S. 839) benötigt.

Befestigungsmaterial:  
Blindsteckmutter (für Aluminiumtüren) und Spreiznocken (für Kunststofftüren) siehe ab S. 864.

Passende Schlüsselrosette 55S siehe S. 360.

9



### ■ Liverpool - 554/3357N/1313G

duraplus®

HOPPE-Aluminium-Schmalschild-Wechsel-Garnitur für Profiltüren:

- Lagerung: außen Griffplatte fest, ummontierbar; innen gekröpfter Türgriff fest/drehbar, Rückholfeder, wartungsfreies Gleitlager
- Verbindung: HOPPE-Vollstift
- Unterkonstruktion: Zamak, Stütznocken
- Befestigung: verdeckt, durchgehend, Gewindeschrauben M6

Beschreibung	67-72	8/40	Lochung/Abstand	92	F1	F9016	P.E.	Krt.
					Art.-Nr./€	Art.-Nr./€		
Wechsel-Garnitur (Griffplatte/Griff)					<b>11623555</b> 58,48	2896390 58,48	1	5

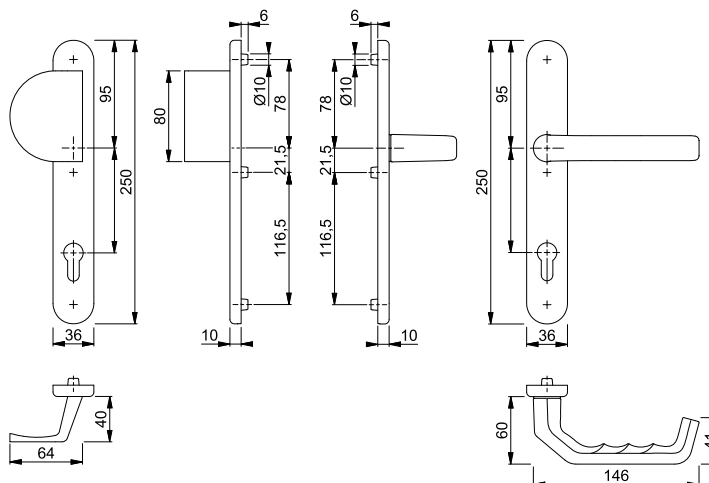

Befestigungs-Sets für Sondertürdicken siehe ab S. 848.

## ■ Liverpool - 538G/3357N/1313G

duraplus®



HOPPE-Aluminium-Schmalschild-Wechsel-Garnitur für Profiltüren:

- Lagerung: außen Stoßgriff fest, ummontierbar; innen gekröpfter Türgriff fest/drehbar, Rückholfeder, wartungsfreies Gleitlager
- Verbindung: HOPPE-Vollstift
- Unterkonstruktion: Zamak, Stütznocken
- Befestigung: verdeckt, durchgehend, Gewindeschrauben M6

Beschreibung			Lochung/ Abstand	F1	F9	F9016	P.E.	Krt.
				Art.-Nr./€	Art.-Nr./€	Art.-Nr./€		
Wechsel-Garnitur (Stoßgriff/Griff)	67-72	8/40	92	<b>11622593</b> 58,48	2896189 64,33	2896251 58,48	1	5

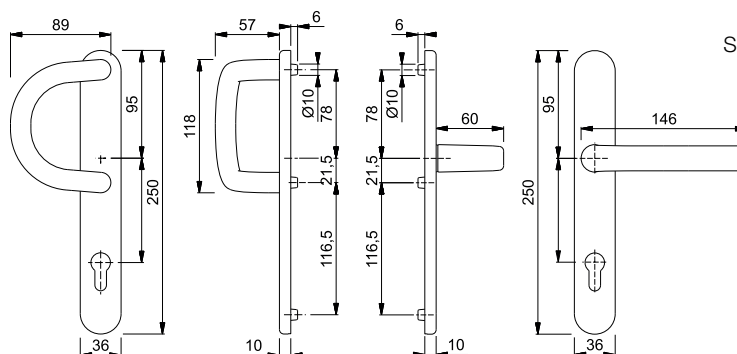

Befestigungs-Sets für  
Sondertürdicken siehe ab S. 848.

## ■ Liverpool - 86G/3357N/1313G

duraplus®



HOPPE-Aluminium-Schmalschild-Wechsel-Garnitur für Profiltüren:

- Lagerung: außen gekröpfter Knopf fest, ummontierbar; innen gekröpfter Türgriff fest/drehbar, Rückholfeder, wartungsfreies Gleitlager
- Verbindung: HOPPE-FDW-Profilvollstift
- Unterkonstruktion: Zamak, Stütznocken
- Befestigung: verdeckt, durchgehend, Gewindeschrauben M6

Beschreibung			Lochung/ Abstand	F1	F9	F8707	F9016	P.E.	Krt.
				Art.-Nr./€	Art.-Nr./€	Art.-Nr./€	Art.-Nr./€		
Wechsel-Garnitur (Knopf/Griff)	67-72	8	92	<b>3172051</b> 58,48	2896453 64,33	2896470 58,48	2896496 58,48	1	5

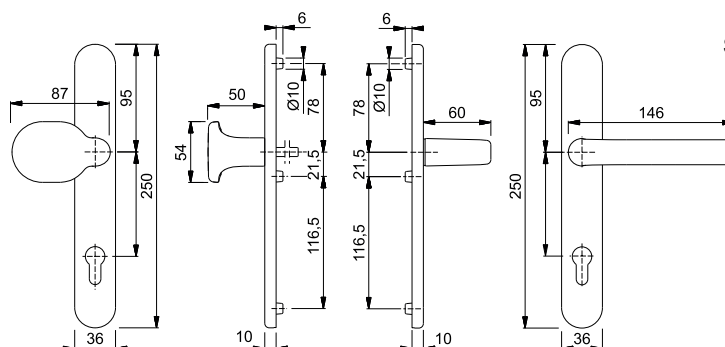

Befestigungs-Sets für  
Sondertürdicken siehe ab S. 848.



**Liverpool - 1313G/3357N**

duraplus®

HOPPE-Aluminium-Schmalschild-Türgriff-Garnitur für Profiltüren:

- Lagerung: gekröpfte Türgriffe fest/drehbar, Rückholfedern, wartungsfreie Gleitlager
- Verbindung: HOPPE-Profilvollstift
- Unterkonstruktion: Zamak, Stütznocken
- Befestigung: verdeckt, durchgehend, Gewindeschrauben M6

Beschreibung			Lochung/ Abstand	F1	F9	F8707	F9016	P.E.	Krt.
				Art.-Nr./€	Art.-Nr./€	Art.-Nr./€	Art.-Nr./€		
Türgriff-Garnitur (Griff/Griff)	67-72	8	92	<b>3172043</b> 44,52	2896912 48,97	2896947 44,52	2896963 44,52	1	10

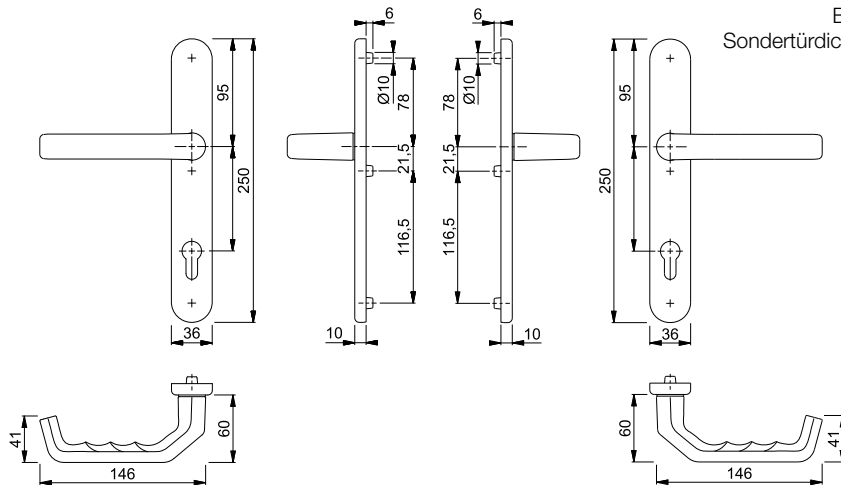

Befestigungs-Sets für Sondertürdicken siehe ab S. 848.

9



**Liverpool - 099KH/3357N/1313G**

duraplus®

HOPPE-Aluminium-Schmalschild-Türgriff-Garnitur für Profiltüren:

- Lagerung: außen Kurzhalsgriff, innen gekröpfter Türgriff, fest/drehbar, Rückholfeder, wartungsfreie Gleitlager
- Verbindung: HOPPE-Vollstift
- Unterkonstruktion: Zamak, Stütznocken
- Befestigung: verdeckt, durchgehend, Gewindeschrauben M6

Beschreibung			Lochung/ Abstand	F1	F9	F8707	F9016	P.E.	Krt.
				Art.-Nr./€	Art.-Nr./€	Art.-Nr./€	Art.-Nr./€		
Türgriff-Garnitur (Kurzhalsgriff/Griff)	67-72	8	92	<b>11623548</b> 44,52	2906640 48,97	2906666 44,52	2906703 44,52	1	5

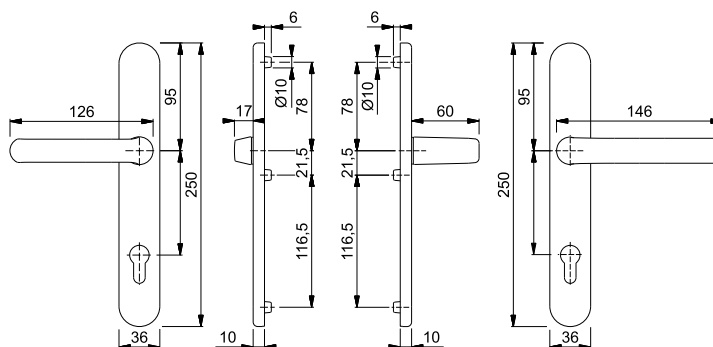

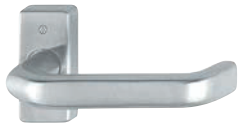

## ■ Liverpool - E1313G/44

duraplus®

HOPPE-Edelstahl-Rosetten-Türgriff-Halbgarnitur ohne Schlüsselrosette für Profiltüren:

- Lagerung: gekröpfter Türgriff fest/drehbar, Rückholfeder, wartungsfreies Gleitlager
- Verbindung: für HOPPE-Profilvollstift (bei Vierkant 8 mm) oder -Spreizstift (als Halbgarnitur auf der Innenseite der Außen-/Wohnungsabschluss-Tür)
- Unterkonstruktion: Kunststoff mit Stahlplatte
- Befestigung: verdeckt, Kunststoff-Dübel (Schrauben für Kunststoff-Dübel, Blindsteckmuttern für Aluminiumtüren oder Spreiznocken für Kunststofftüren separat bestellen)



Beschreibung	8	F69				P.E.	Krt.
		Art.-Nr./€					
Türgriff-Halbgarnitur		<b>3592751</b>				2	12
		<b>52,19</b>					

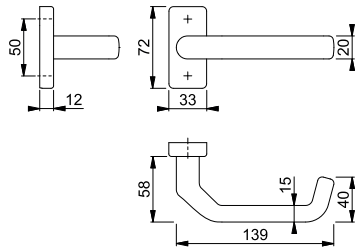

Für die Montage wird ein Profilverstift 8 mm (S. 837) benötigt. Für eine 10 mm Schlossnuss wird ein von 10 auf 8 mm abgesetzter Vollstift (S. 834) benötigt.  
Bei der Montage als Halbgarnitur auf der Innenseite der Haus- oder Wohnungsabschluss-Tür wird ein Spreizstift (S. 839) benötigt.

Befestigungsmaterial:  
Blindsteckmuttern (für Aluminiumtüren) und Spreiznocken (für Kunststofftüren) siehe ab S. 864.

Passende Schlüsselrosette E44S siehe S. 362.



## ■ Liverpool - E1313G/55

duraplus®

HOPPE-Edelstahl-Rosetten-Türgriff-Halbgarnitur ohne Schlüsselrosette für Profiltüren:

- Lagerung: gekröpfter Türgriff fest/drehbar, Rückholfeder, wartungsfreies Gleitlager
- Verbindung: für HOPPE-Profilvollstift (bei Vierkant 8 mm) oder -Spreizstift (als Halbgarnitur auf der Innenseite der Außen-/Wohnungsabschluss-Tür)
- Unterkonstruktion: Kunststoff mit Stahlplatte
- Befestigung: verdeckt, Kunststoff-Dübel (Schrauben für Kunststoff-Dübel, Blindsteckmuttern für Aluminiumtüren oder Spreiznocken für Kunststofftüren separat bestellen)



Beschreibung	8	F69				P.E.	Krt.
		Art.-Nr./€					
Türgriff-Halbgarnitur		<b>2737823</b>				2	12
		<b>50,54</b>					

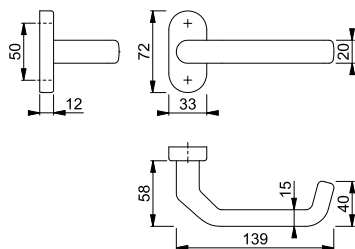

Für die Montage wird ein Profilverstift 8 mm (S. 837) benötigt. Für eine 10 mm Schlossnuss wird ein von 10 auf 8 mm abgesetzter Vollstift (S. 834) benötigt.  
Bei der Montage als Halbgarnitur auf der Innenseite der Haus- oder Wohnungsabschluss-Tür wird ein Spreizstift (S. 839) benötigt.

Befestigungsmaterial:  
Blindsteckmuttern (für Aluminiumtüren) und Spreiznocken (für Kunststofftüren) siehe ab S. 864.

Passende Schlüsselrosette E55S siehe S. 363.





### ■ Liverpool - E554/3357N/1313G

duraplus®

HOPPE-Edelstahl-Schmalschild-Wechsel-Garnitur für Profiltüren:

- Lagerung: außen Griffplatte fest, ummontierbar; innen gekröpfter Türgriff fest/drehbar, Rückholfeder, wartungsfreies Gleitlager
- Verbindung: HOPPE-Vollstift
- Unterkonstruktion: Zamak, Stütznocken
- Befestigung: verdeckt, durchgehend, Gewindeschrauben M6



Beschreibung			Lochung/ Abstand	F69			P.E.	Krt.
				Art.-Nr./€				
Wechsel-Garnitur (Griffplatte/Griff)	67-72	8/40	92	<b>3085855</b> <b>118,17</b>			1	5

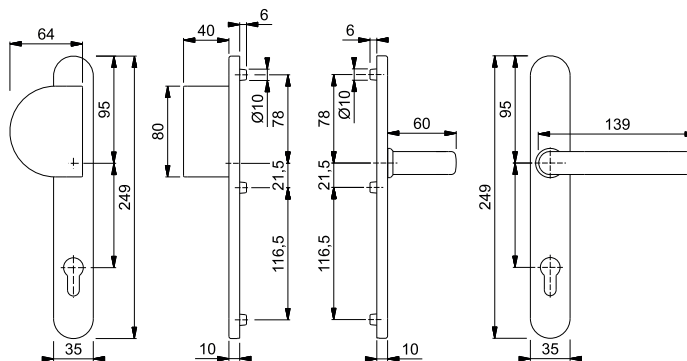

Befestigungs-Sets für Sondertürdicken siehe ab S. 848.

9





### ■ Liverpool - E538G/3357N/1313G

duraplus®

HOPPE-Edelstahl-Schmalschild-Wechsel-Garnitur für Profiltüren:

- Lagerung: außen Stoßgriff fest, ummontierbar; innen gekröpfter Türgriff fest/drehbar, Rückholfeder, wartungsfreies Gleitlager
- Verbindung: HOPPE-Vollstift
- Unterkonstruktion: Zamak, Stütznocken
- Befestigung: verdeckt, durchgehend, Gewindeschrauben M6



Beschreibung			Lochung/ Abstand	F69			P.E.	Krt.
				Art.-Nr./€				
Wechsel-Garnitur (Stoßgriff/Griff)	67-72	8/40	92	<b>3085716</b> <b>118,17</b>			1	5

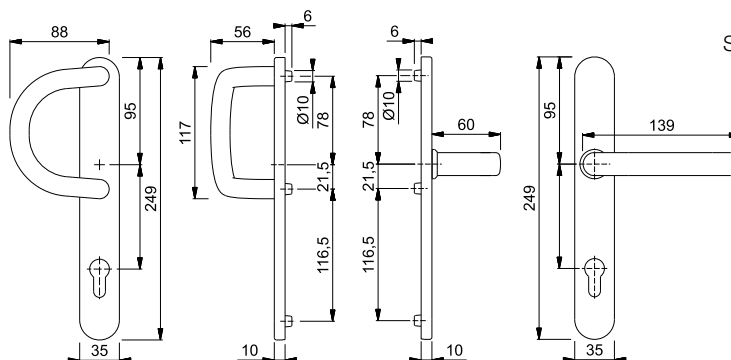

Befestigungs-Sets für Sondertürdicken siehe ab S. 848.

## ■ Liverpool - E86G/3357N/1313G

duraplus®

HOPPE-Edelstahl-Schmalschild-Wechsel-Garnitur für Profiltüren:

- Lagerung: außen gekröpfter Knopf fest, ummontierbar; innen gekröpfter Türgriff fest/drehbar, Rückholfeder, wartungsfreies Gleitlager
- Verbindung: HOPPE-FDW-Profilvollstift
- Unterkonstruktion: Zamak, Stütznocken
- Befestigung: verdeckt, durchgehend, Gewindeschrauben M6



Beschreibung			Lochung/ Abstand	F69				P.E.	Krt.
				Art.-Nr./€					
Wechsel-Garnitur (Knopf/Griff)	67-72	8	92	<b>3085901</b> <b>118,17</b>				1	5

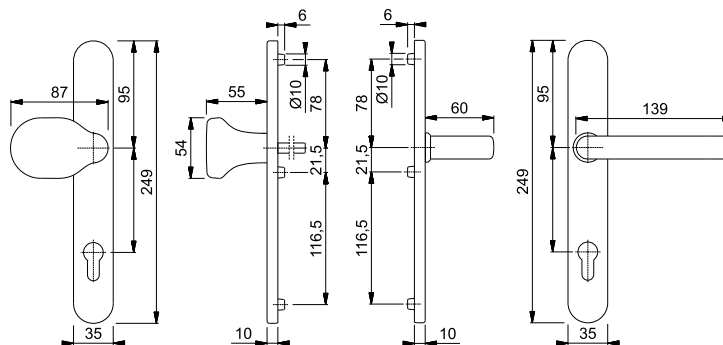

Befestigungs-Sets für Sondertürdicken siehe ab S. 848.

## ■ Liverpool - E1313G/3357N

duraplus®

HOPPE-Edelstahl-Schmalschild-Türgriff-Garnitur für Profiltüren:

- Lagerung: gekröpfte Türgriffe fest/drehbar, Rückholfedern, wartungsfreie Gleitlager
- Verbindung: HOPPE-Profilvollstift
- Unterkonstruktion: Zamak, Stütznocken
- Befestigung: verdeckt, durchgehend, Gewindeschrauben M6



Beschreibung			Lochung/ Abstand	F69				P.E.	Krt.
				Art.-Nr./€					
Türgriff-Garnitur (Griff/Griff)	67-72	8	92	<b>3086049</b> <b>101,30</b>				1	5

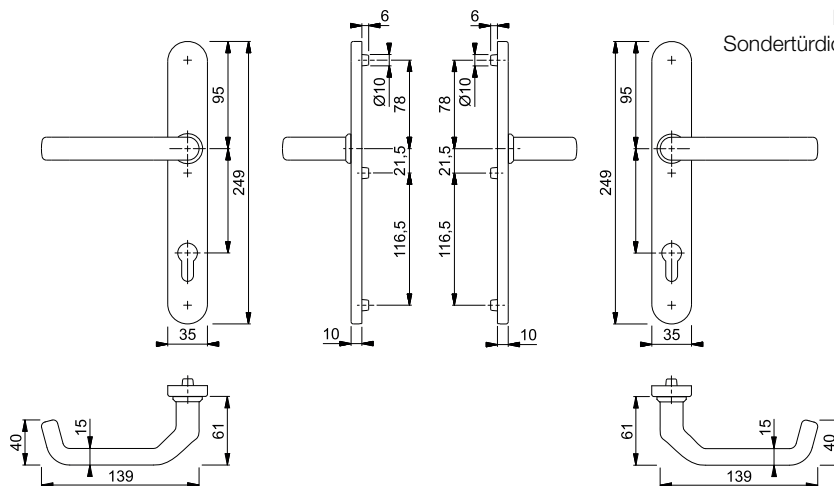

Befestigungs-Sets für Sondertürdicken siehe ab S. 848.







■ **Liverpool - E099KH/3357N/1313G**

duraplus®

HOPPE-Edelstahl-Schmalschild-Türgriff-Garnitur für Profiltüren:

- Lagerung: außen Kurzhalsgriff, innen gekröpfter Türgriff, fest/drehbar, Rückholfeder, wartungsfreie Gleitlager
- Verbindung: HOPPE-Profilvollstift
- Unterkonstruktion: Zamak, Stütznocken
- Befestigung: verdeckt, durchgehend, Gewindeschrauben M6



Beschreibung			Lochung/ Abstand	F69		P.E.	Krt.
				Art.-Nr./€			
Türgriff-Garnitur (Kurzhalsgriff/Griff)	67-72	8	92	<b>3086129</b> <b>141,36</b>		1	5

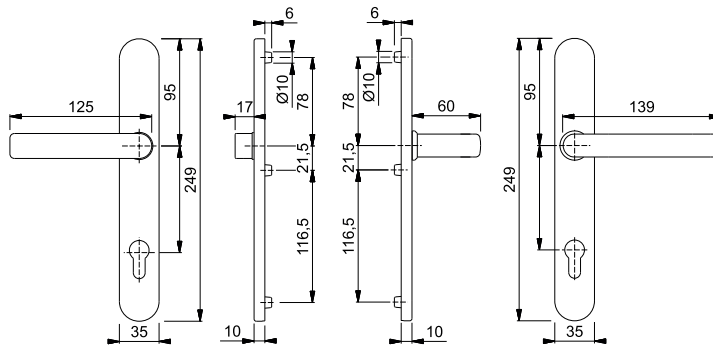

9





■ **Liverpool - M86G/3357N/1313G**

duraplus®

HOPPE-Messing-Schmalschild-Wechsel-Garnitur für Profiltüren:

- Lagerung: außen gekröpfter Knopf fest, ummontierbar; innen gekröpfter Türgriff fest/drehbar, Rückholfeder, wartungsfreies Gleitlager
- Verbindung: HOPPE-FDW-Profilvollstift
- Unterkonstruktion: Zamak, Stütznocken
- Befestigung: verdeckt, durchgehend, Gewindeschrauben M6



Beschreibung			Lochung/ Abstand	F73	F77-R	P.E.	Krt.
				Art.-Nr./€	Art.-Nr./€		
Wechsel-Garnitur (Knopf/Griff)	67-72	8	92	2899582 <b>190,90</b>	<b>2888040</b> <b>242,97</b>	1	5

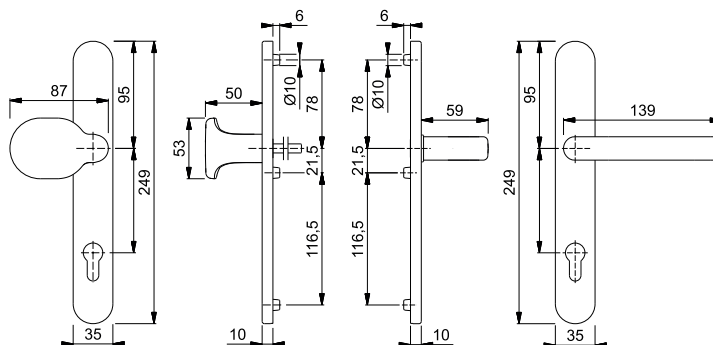

Resista® wird auf alle Oberflächen gewährt, die in der Farbnummer den Buchstaben **R** enthalten.

**Resista®**

Befestigungs-Sets für Sondertürdicken siehe ab S. 848.

## ■ Liverpool - M1313G/3357N

duraplus®



HOPPE-Messing-Schmalschild-Türgriff-Garnitur für Profiltüren:

- Lagerung: gekröpfte Türgriffe fest/drehbar, Rückholfedern, wartungsfreie Gleitlager
- Verbindung: HOPPE-Profilvollstift
- Unterkonstruktion: Zamak, Stütznocken
- Befestigung: verdeckt, durchgehend, Gewindeschrauben M6



Beschreibung	67-72	8	Lochung/ Abstand	F73	F77-R			P.E.	Krt.
				Art.-Nr./€	Art.-Nr./€				
Türgriff-Garnitur (Griff/Griff)			92	2899662 <b>164,22</b>	<b>2888517</b> <b>209,00</b>			1	5

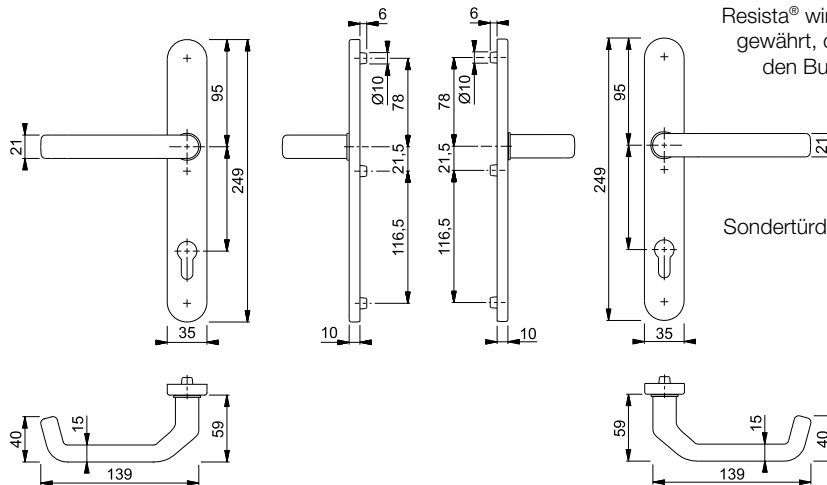

Resista® wird auf alle Oberflächen gewährt, die in der Farbnummer den Buchstaben **R** enthalten.

**Resista®**

Befestigungs-Sets für Sondertürdicken siehe ab S. 848.

## ■ London - 78G/2246/113

duraplus®



HOPPE-Aluminium-Schmalschild-Wechsel-Garnitur für Profiltüren:

- Lagerung: außen gekröpfter Knopf fest, unmontierbar; innen Türgriff fest/drehbar, wartungsfreies Gleitlager
- Verbindung: HOPPE-FDW-Profilstift
- Unterkonstruktion: Edelstahl, Stütznocken
- Befestigung: innen sichtbar, durchgehend, Gewindeschrauben M6, Abdeckkappen für Schraubenköpfe

Beschreibung	67-72	8	Lochung/ Abstand	F1	F8707	F9016		P.E.	Krt.
				Art.-Nr./€	Art.-Nr./€	Art.-Nr./€			
Wechsel-Garnitur (Knopf/Griff)			92	2322046 <b>34,44</b>	2425230 <b>34,44</b>	<b>2273900</b> <b>34,44</b>		1	10

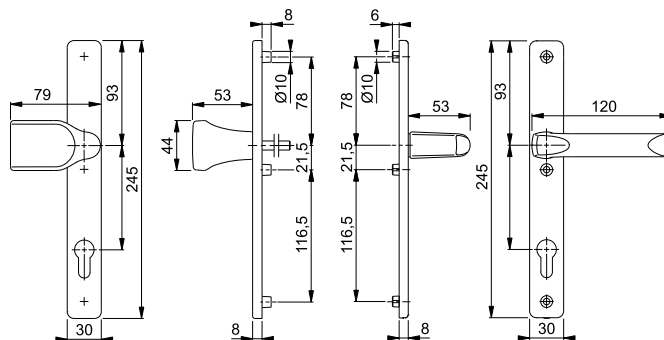

Befestigungs-Sets für Sondertürdicken siehe ab S. 851.





**London - 78G/2246/113/KK**

duraplus®

HOPPE-Aluminium-Schmalschild-Wechsel-Garnitur inkl. Profildoppelzylinder für Profiltüren:

- Lagerung: außen gekröpfter Knopf fest, ummontierbar; innen Türgriff fest/drehbar, wartungsfreies Gleitlager
- Verbindung: HOPPE-FDW-Profilstift
- Profildoppelzylinder: 40/40 mm, vernickelt, beidseits schließend, 3 Schlüssel, mit Stulpschraube M5
- Unterkonstruktion: Edelstahl, Stütznocken
- Befestigung: innen sichtbar, durchgehend, Gewindeschrauben M6, Abdeckkappen für Schraubenköpfe

Beschreibung			Lochung/ Abstand	F1				P.E.	Krt.
				Art.-Nr./€					
Wechsel-Garnitur (Knopf/Griff)	57-62	8/10	 92	<b>11928670</b> <b>50,07</b>				1	15

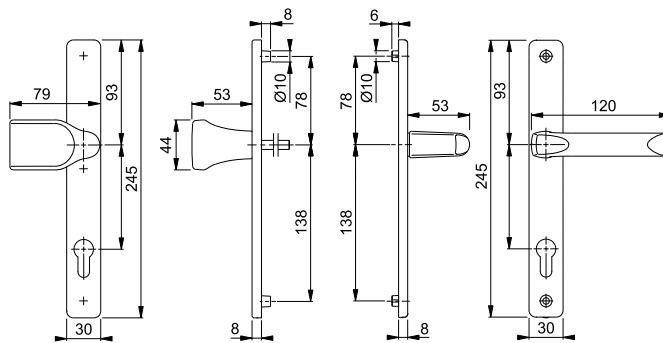

Befestigungs-Sets für Sondertürdicken siehe ab S. 851.

9







**London - 113/2246/KK**

duraplus®

HOPPE-Aluminium-Schmalschild-Türgriff-Garnitur inkl. Profildoppelzylinder für Profiltüren:

- Lagerung: Türgriffe fest/drehbar, wartungsfreie Gleitlager
- Verbindung: HOPPE-Vollstift
- Profildoppelzylinder: 40/40 mm, vernickelt, beidseits schließend, 3 Schlüssel, mit Stulpschraube M5
- Unterkonstruktion: Edelstahl, Stütznocken
- Befestigung: innen sichtbar, durchgehend, Gewindeschrauben M6, Abdeckkappen für Schraubenköpfe

Beschreibung			Lochung/ Abstand	F1	F9016			P.E.	Krt.
				Art.-Nr./€	Art.-Nr./€				
Türgriff-Garnitur (Griff/Griff)	57-62	8/10	 92	<b>11928657</b> <b>36,90</b>				1	10
			 92		<b>11538697</b> <b>38,90</b>			1	18

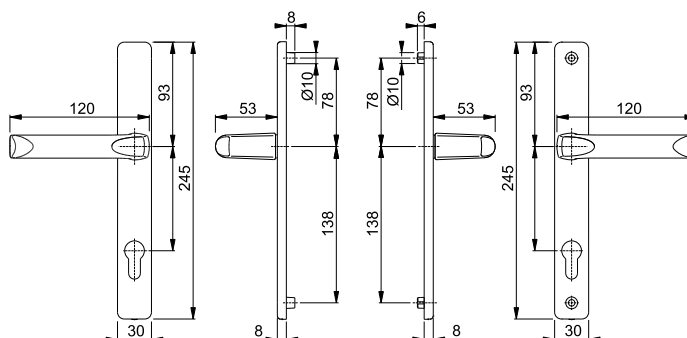

Befestigungs-Sets für Sondertürdicken siehe ab S. 851.



## London - 113/2246

duraplus®

HOPPE-Aluminium-Schmalschild-Türgriff-Garnitur für Profiltüren:

- Lagerung: Türgriffe fest/drehbar, wartungsfreie Gleitlager
- Verbindung: HOPPE-Vollstift
- Unterkonstruktion: Edelstahl, Stütznocken
- Befestigung: innen sichtbar, durchgehend, Gewindeschrauben M6, Abdeckkappen für Schraubenköpfe

Beschreibung			Lochung/ Abstand	F1	F8707	F9016	P.E.	Krt.
				Art.-Nr./€	Art.-Nr./€	Art.-Nr./€		
Türgriff-Garnitur (Griff/Griff)			72	11538685 <b>23,89</b>			1	18
			92	2205528 <b>21,27</b>	2205595 <b>21,27</b>	<b>2205616</b> <b>21,27</b>	1	20

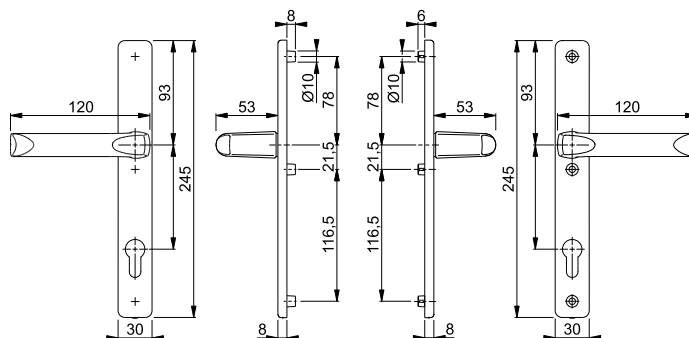

Befestigungs-Sets für  
Sondertürdicken siehe ab S. 851.



## London - 113KH/2246/113

duraplus®

HOPPE-Aluminium-Schmalschild-Türgriff-Garnitur für Profiltüren:

- Lagerung: außen Kurzhalsgriff, innen Türgriff, fest/drehbar, wartungsfreie Gleitlager
- Verbindung: HOPPE-Vollstift
- Unterkonstruktion: Edelstahl, Stütznocken
- Befestigung: innen sichtbar, durchgehend, Gewindeschrauben M6, Abdeckkappen für Schraubenköpfe

Beschreibung			Lochung/ Abstand	F1	F8707	F9016	P.E.	Krt.
				Art.-Nr./€	Art.-Nr./€	Art.-Nr./€		
Türgriff-Garnitur (Kurzhalsgriff/Griff)			92	2746181 <b>21,27</b>	2746199 <b>21,27</b>	<b>2746236</b> <b>21,27</b>	1	10

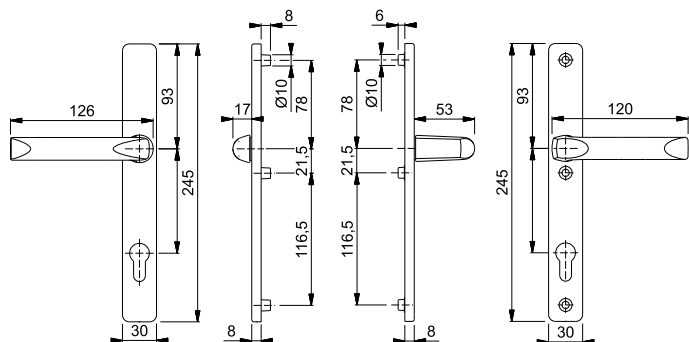

Befestigungs-Sets für  
Sondertürdicken siehe ab S. 851.



### Luxembourg - 513G/3357N/1500

duraplus®

- HOPPE-Aluminium-Schmalschild-Wechsel-Garnitur für Profiltüren:
- Lagerung: außen Stoßgriff fest, ummontierbar; innen Türgriff fest/drehbar, Rückholfeder, wartungsfreies Gleitlager
  - Verbindung: HOPPE-Vollstift
  - Unterkonstruktion: Zamak, Stütznocken
  - Befestigung: verdeckt, durchgehend, Gewindeschrauben M6

Beschreibung			Lochung/Abstand	F1	F9	F8707	F9016	P.E.	Krt.
				Art.-Nr./€	Art.-Nr./€	Art.-Nr./€	Art.-Nr./€		
Wechsel-Garnitur (Stoßgriff/Griff)	67-72	8/40	92	3928921 <b>69,90</b>	<b>8209496</b> <b>76,90</b>	8023103 <b>69,90</b>	8209629 <b>69,90</b>	1	5

Befestigungs-Sets für Sondertürdicken siehe ab S. 848.

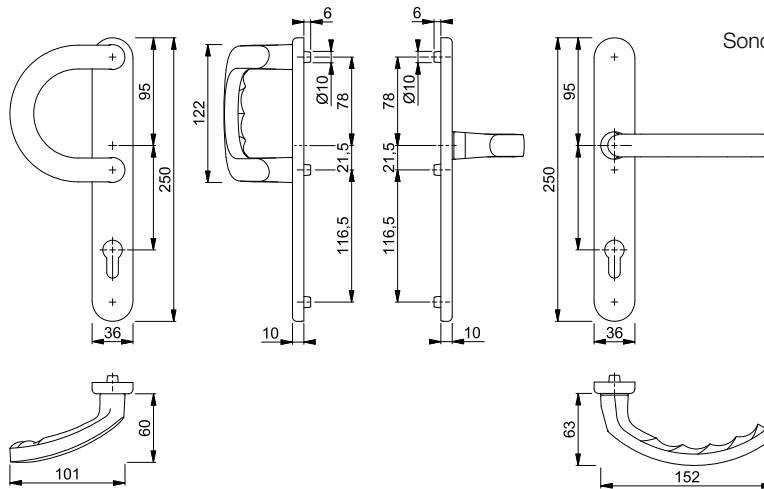

9



### Luxembourg - 86G/3357N/1500

duraplus®

- HOPPE-Aluminium-Schmalschild-Wechsel-Garnitur für Profiltüren:
- Lagerung: außen gekröpfter Knopf fest, ummontierbar; innen Türgriff fest/drehbar, Rückholfeder, wartungsfreies Gleitlager
  - Verbindung: HOPPE-FDW-Profilvollstift
  - Unterkonstruktion: Zamak, Stütznocken
  - Befestigung: verdeckt, durchgehend, Gewindeschrauben M6

Beschreibung			Lochung/Abstand	F1	F9	F8707	F9016	P.E.	Krt.
				Art.-Nr./€	Art.-Nr./€	Art.-Nr./€	Art.-Nr./€		
Wechsel-Garnitur (Knopf/Griff)	67-72	8	92	11622660 <b>69,90</b>	<b>8207102</b> <b>76,90</b>	1852504 <b>69,90</b>	8089146 <b>69,90</b>	1	5

Befestigungs-Sets für Sondertürdicken siehe ab S. 848.

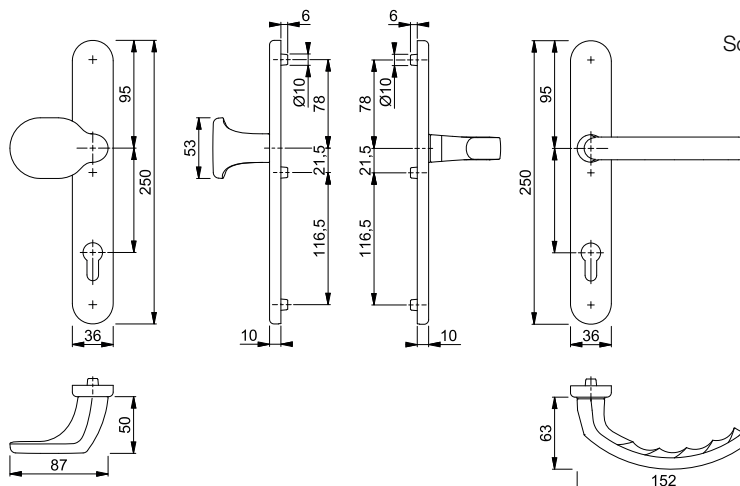

## ■ Luxembourg - 1500/3357N

duraplus®

- HOPPE-Aluminium-Schmalschild-Türgriff-Garnitur für Profiltüren:
- Lagerung: Türgriffe fest/drehbar, Rückholfedern, wartungsfreie Gleitlager
  - Verbindung: HOPPE-Profilvollstift
  - Unterkonstruktion: Zamak, Stütznocken
  - Befestigung: verdeckt, durchgehend, Gewindeschrauben M6



Beschreibung			Lochung/ Abstand	F1	F9	F8707	F9016	P.E.	Krt.
				Art.-Nr./€	Art.-Nr./€	Art.-Nr./€	Art.-Nr./€		
Türgriff-Garnitur (Griff/Griff)	67-72	8	92	3234515 <b>53,94</b>	<b>6990949</b> <b>59,33</b>	6990741 <b>53,94</b>	836499 <b>53,94</b>	1	10

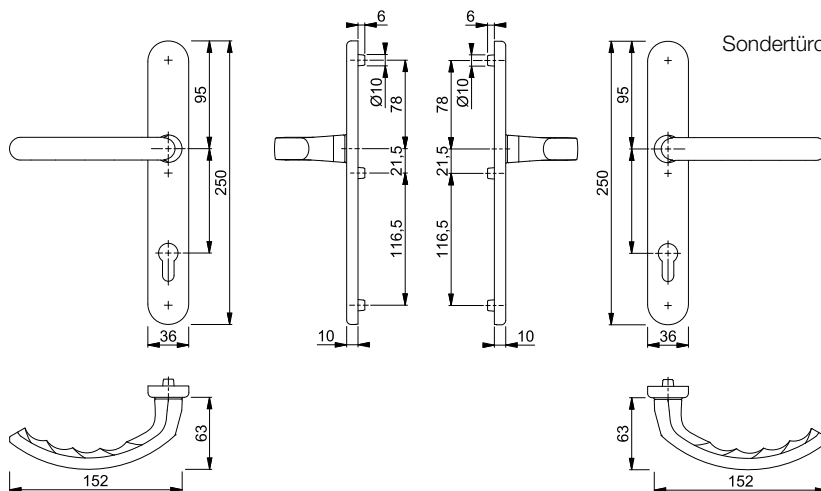

Befestigungs-Sets für  
Sondertürdicken siehe ab S. 848.

## ■ Luxembourg - 099KH/3357N/1500

duraplus®

- HOPPE-Aluminium-Schmalschild-Türgriff-Garnitur für Profiltüren:
- Lagerung: außen Kurzhalsgriff, innen Türgriff, fest/drehbar, Rückholfeder, wartungsfreie Gleitlager
  - Verbindung: HOPPE-Vollstift
  - Unterkonstruktion: Zamak, Stütznocken
  - Befestigung: verdeckt, durchgehend, Gewindeschrauben M6



Beschreibung			Lochung/ Abstand	F1	F9	F9016	P.E.	Krt.
				Art.-Nr./€	Art.-Nr./€	Art.-Nr./€		
Türgriff-Garnitur (Kurzhalsgriff/Griff)	67-72	8	92	11622659 <b>53,94</b>	<b>1774286</b> <b>59,33</b>	8047193 <b>53,94</b>	1	5

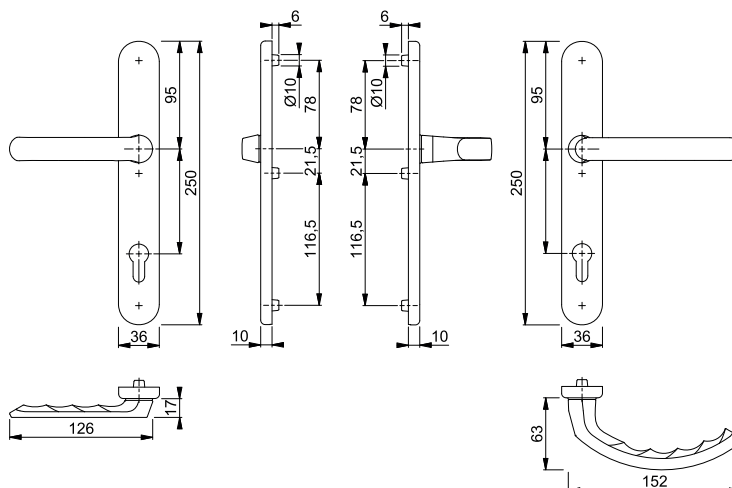



**Luxembourg - 099KH/3347N**

duraplus®

HOPPE-Aluminium-Schmalschild-Türgriff-Halbgarnitur für Profiltüren (Außenseite):

- Lagerung: Kurzhalsgriff fest/drehbar, Rückholfeder, wartungsfreies Gleitlager
- Verbindung: HOPPE-Vollstift
- Unterkonstruktion: Zamak, Stütznocken
- Befestigung: verdeckt, für Gewindeschrauben M6

Beschreibung			Lochung/ Abstand	F1	F9	F31-1	F8707	P.E.	Krt.
				Art.-Nr./€	Art.-Nr./€	Art.-Nr./€	Art.-Nr./€		
Türgriff-Halbgarnitur (außen)	72-82	8	92	11669457 <b>19,87</b>	11669494 <b>21,86</b>	<b>11659853</b> <b>24,84</b>	11731345 <b>19,87</b>	1	20
Beschreibung			Lochung/ Abstand	F9016 Art.-Nr./€	F9714M Art.-Nr./€			P.E.	Krt.
Türgriff-Halbgarnitur (außen)	72-82	8	92	11669524 <b>19,87</b>	11669500 <b>21,86</b>			1	20

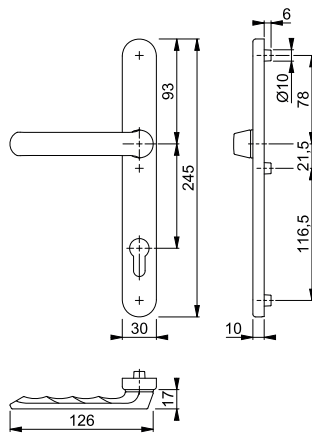

9



**Marseille - 1138F/55**

duraplus®

HOPPE-Aluminium-Rosetten-Türgriff-Halbgarnitur ohne Schlüsselrosette für Profiltüren:

- Lagerung: Türgriff fest/drehbar, Rückholfeder, wartungsfreies Gleitlager
- Verbindung: für HOPPE-Profilvollstift (bei Vierkant 8 mm) oder -Spreizstift (als Halbgarnitur auf der Innenseite der Außen-/Wohnungsabschluss-Tür)
- Unterkonstruktion: Kunststoff mit Stahlplatte
- Befestigung: verdeckt, Kunststoff-Dübel (Schrauben für Kunststoff-Dübel, Blindsteckmutter für Aluminiumtüren oder Spreiznocken für Kunststofftüren separat bestellen)

Beschreibung			F1	P.E.	Krt.
			Art.-Nr./€		
Türgriff-Halbgarnitur	8		<b>11636282</b> <b>24,49</b>	2	12

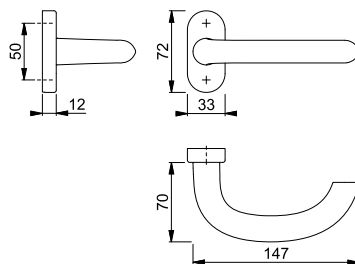

Für die Montage wird ein Profilvervollstift 8 mm (S. 837) benötigt. Für eine 10 mm Schlossnuss wird ein von 10 auf 8 mm abgesetzter Vollstift (S. 834) benötigt.  
Bei der Montage als Halbgarnitur auf der Innenseite der Haus- oder Wohnungsabschluss-Tür wird ein Spreizstift (S. 839) benötigt.

Befestigungsmaterial:  
Blindsteckmutter (für Aluminiumtüren) und Spreiznocken (für Kunststofftüren) siehe ab S. 864.

Passende Schlüsselrosette 55S siehe S. 360.





## ■ Marseille - E1138F/55

duraplus®

HOPPE-Edelstahl-Rosetten-Türgriff-Halbgarnitur ohne Schlüsselrosette für Profiltüren:

- Lagerung: Türgriff fest/drehbar, Rückholfeder, wartungsfreies Gleitlager
- Verbindung: für HOPPE-Profilvollstift (bei Vierkant 8 mm) oder -Spreizstift (als Halbgarnitur auf der Innenseite der Außen-/Wohnungsabschluss-Tür)
- Unterkonstruktion: Kunststoff mit Stahlplatte
- Befestigung: verdeckt, Kunststoff-Dübel (Schrauben für Kunststoff-Dübel, Blindsteckmuttern für Aluminiumtüren oder Spreiznocken für Kunststofftüren separat bestellen)



Beschreibung	8	F69	F69-S	P.E.	Krt.
		Art.-Nr./€	Art.-Nr./€		
Türgriff-Halbgarnitur		<b>3028771</b> <b>38,77</b>	3656831 <b>49,35</b>	2	12

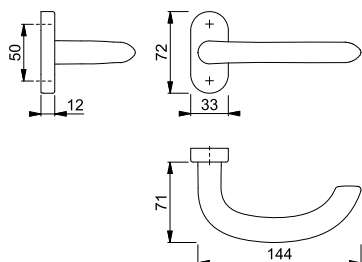

Der Buchstabe **S** in der Farbnummer steht für SecuSan®, die antimikrobielle Oberfläche. Nur für den Innenbereich geeignet.

**SecuSan®**

Für die Montage wird ein Profilverstift 8 mm (S. 837) benötigt. Für eine 10 mm Schlossnuss wird ein von 10 auf 8 mm abgesetzter Vollstift (S. 834) benötigt.

Bei der Montage als Halbgarnitur auf der Innenseite der Haus- oder Wohnungsabschluss-Tür wird ein Spreizstift (S. 839) benötigt.

Befestigungsmaterial:  
Blindsteckmuttern (für Aluminiumtüren) und Spreiznocken (für Kunststofftüren) siehe ab S. 864.

Passende Schlüsselrosette E55S siehe S. 363.



■ **Marseille - E1138GF2/55**

duraplus®

HOPPE-Edelstahl-Rosetten-Türgriff-Halbgarnitur ohne Schlüsselrosette für Profiltüren:

- Lagerung: gekröpfter Türgriff fest/drehbar, Rückholfeder, wartungsfreies Gleitlager
- Verbindung: für HOPPE-Profilvollstift (bei Vierkant 8 mm) oder -Spreizstift (als Halbgarnitur auf der Innenseite der Außen-/Wohnungsabschluss-Tür)
- Unterkonstruktion: Kunststoff mit Stahlplatte
- Befestigung: verdeckt, Kunststoff-Dübel (Schrauben für Kunststoff-Dübel, Blindsteckmutter für Aluminiumtüren oder Spreiznocken für Kunststofftüren separat bestellen)



Beschreibung		8	F69	F69-S			P.E.	Krt.
			Art.-Nr./€	Art.-Nr./€				
Türgriff-Halbgarnitur			<b>3527027</b> <b>117,06</b>	3656849 <b>127,64</b>			2	12

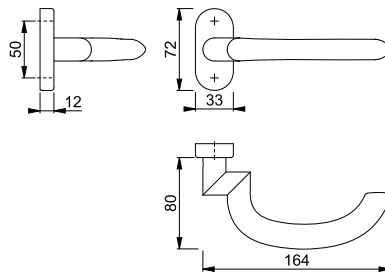

Der Buchstabe **S** in der Farbnummer steht für SecuSan®, die antimikrobielle Oberfläche. Nur für den Innenbereich geeignet.

**SecuSan®**

Für die Montage wird ein Profilverstift 8 mm (S. 837) benötigt. Für eine 10 mm Schlossnuss wird ein von 10 auf 8 mm abgesetzter Verstift (S. 834) benötigt.

Bei der Montage als Halbgarnitur auf der Innenseite der Haus- oder Wohnungsabschluss-Tür wird ein Spreizstift (S. 839) benötigt.

Befestigungsmaterial:  
Blindsteckmutter (für Aluminiumtüren) und Spreiznocken (für Kunststofftüren) siehe ab S. 864.

Passende Schlüsselrosette E55S siehe S. 363.



## Paris - 138GF/55

duraplus®

HOPPE-Aluminium-Rosetten-Türgriff-Halbgarnitur ohne Schlüsselrosette für Profiltüren:

- Lagerung: gekröpfter Türgriff fest/drehbar, Rückholfeder, wartungsfreies Gleitlager
- Verbindung: für HOPPE-Profilvollstift (bei Vierkant 8 mm) oder -Spreizstift (als Halbgarnitur auf der Innenseite der Außen-/Wohnungsabschluss-Tür)
- Unterkonstruktion: Zamak
- Befestigung: verdeckt, Kunststoff-Dübel (Schrauben für Kunststoff-Dübel, Blindsteckmuttern für Aluminiumtüren oder Spreiznocken für Kunststofftüren separat bestellen)

Beschreibung	8	F1	F1-2-S	F9-2	F9016	P.E.	Krt.
		Art.-Nr./€	Art.-Nr./€	Art.-Nr./€	Art.-Nr./€		
Türgriff-Halbgarnitur		<b>3162013</b> 35,04	3678829 45,62	2699468 42,04	8212524 35,04	2	12

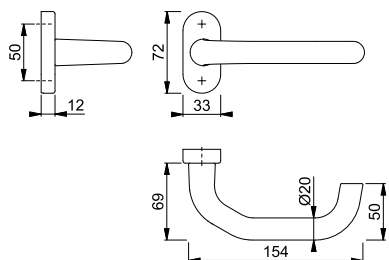

Der Buchstabe **S** in der Farbnummer steht für SecuSan®, die antimikrobielle Oberfläche. Nur für den Innenbereich geeignet.

**SecuSan®**

Für die Montage wird ein Profilverstift 8 mm (S. 837) benötigt. Für eine 10 mm Schlossnuss wird ein von 10 auf 8 mm abgesetzter Vollstift (S. 834) benötigt.

Bei der Montage als Halbgarnitur auf der Innenseite der Haus- oder Wohnungsabschluss-Tür wird ein Spreizstift (S. 839) benötigt.

Befestigungsmaterial: Blindsteckmuttern (für Aluminiumtüren) und Spreiznocken (für Kunststofftüren) siehe ab S. 864.

Passende Schlüsselrosette 55S siehe S. 360.



■ **Paris - E138GF/55**

**duraplus®**

HOPPE-Edelstahl-Rosetten-Türgriff-Halbgarnitur ohne Schlüsselrosette für Profiltüren:

- Lagerung: gekröpfter Türgriff fest/drehbar, Rückholfeder, wartungsfreies Gleitlager
- Verbindung: für HOPPE-Profilvollstift (bei Vierkant 8 mm) oder -Spreizstift (als Halbgarnitur auf der Innenseite der Außen-/Wohnungsabschluss-Tür)
- Unterkonstruktion: Kunststoff mit Stahlplatte
- Befestigung: verdeckt, Kunststoff-Dübel (Schrauben für Kunststoff-Dübel, Blindsteckmuttern für Aluminiumtüren oder Spreiznocken für Kunststofftüren separat bestellen)



Beschreibung	8	F69	F69-S	F77-R	P.E.	Krt.
		Art.-Nr./€	Art.-Nr./€	Art.-Nr./€		
Türgriff-Halbgarnitur		<b>595877</b> <b>52,81</b>	3659249 <b>63,39</b>	2088510 <b>89,78</b>	2	12

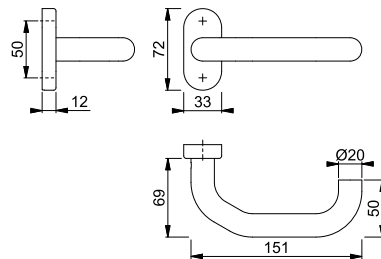

Resista® wird auf alle Oberflächen gewährt, die in der Farbnummer den Buchstaben **R** enthalten.

**Resista®**

Der Buchstabe **S** in der Farbnummer steht für SecuSan®, die antimikrobielle Oberfläche. Nur für den Innenbereich geeignet.

**SecuSan®**

9

Für die Montage wird ein Profilverstift 8 mm (S. 837) benötigt. Für eine 10 mm Schlossnuss wird ein von 10 auf 8 mm abgesetzter Vollstift (S. 834) benötigt.

Bei der Montage als Halbgarnitur auf der Innenseite der Haus- oder Wohnungsabschluss-Tür wird ein Spreizstift (S. 839) benötigt.

Befestigungsmaterial:  
Blindsteckmuttern (für Aluminiumtüren) und Spreiznocken (für Kunststofftüren) siehe ab S. 864.

Passende Schlüsselrosette E55S siehe S. 363.



## ■ Paris - E138GF2/55

duraplus®

HOPPE-Edelstahl-Rosetten-Türgriff-Halbgarnitur ohne Schlüsselrosette für Profiltüren:

- Lagerung: gekröpfter Türgriff fest/drehbar, Rückholfeder, wartungsfreies Gleitlager
- Verbindung: für HOPPE-Profilvollstift (bei Vierkant 8 mm) oder -Spreizstift (als Halbgarnitur auf der Innenseite der Außen-/Wohnungsabschluss-Tür)
- Unterkonstruktion: Kunststoff mit Stahlplatte
- Befestigung: verdeckt, Kunststoff-Dübel (Schrauben für Kunststoff-Dübel, Blindsteckmuttern für Aluminiumtüren oder Spreiznocken für Kunststofftüren separat bestellen)



Beschreibung	8	F69	F69-S			P.E.	Krt.
		Art.-Nr./€	Art.-Nr./€				
Türgriff-Halbgarnitur		<b>2739837</b> <b>115,17</b>	3659273 <b>125,75</b>			2	12

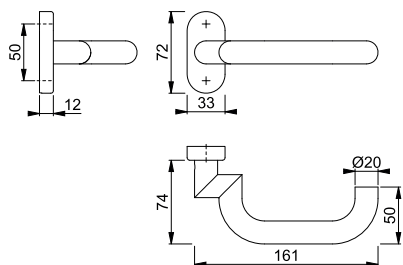

Der Buchstabe **S** in der Farbnummer steht für SecuSan®, die antimikrobielle Oberfläche. Nur für den Innenbereich geeignet.

**SecuSan®**

Für die Montage wird ein Profilverstift 8 mm (S. 837) benötigt. Für eine 10 mm Schlossnuss wird ein von 10 auf 8 mm abgesetzter Vollstift (S. 834) benötigt.

Bei der Montage als Halbgarnitur auf der Innenseite der Haus- oder Wohnungsabschluss-Tür wird ein Spreizstift (S. 839) benötigt.

Befestigungsmaterial:  
Blindsteckmuttern (für Aluminiumtüren) und Spreiznocken (für Kunststofftüren) siehe ab S. 864.

Passende Schlüsselrosette E55S siehe S. 363.

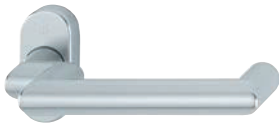

**Rotterdam - 1401GF2/55**

duraplus®

HOPPE-Aluminium-Rosetten-Türgriff-Halbgarnitur ohne Schlüsselrosette für Profiltüren:

- Lagerung: gekröpfter Türgriff fest/drehbar, Rückholfeder, wartungsfreies Gleitlager
- Verbindung: für HOPPE-Profilvollstift (bei Vierkant 8 mm) oder -Spreizstift (als Halbgarnitur auf der Innenseite der Außen-/Wohnungsabschluss-Tür)
- Unterkonstruktion: Kunststoff mit Stahlplatte
- Befestigung: verdeckt, Kunststoff-Dübel (Schrauben für Kunststoff-Dübel, Blindsteckmuttern für Aluminiumtüren oder Spreiznocken für Kunststofftüren separat bestellen)

Beschreibung		F1	F1-2-S	F9714M	P.E.	Krt.
		Art.-Nr./€	Art.-Nr./€	Art.-Nr./€		
Türgriff-Halbgarnitur	8	<b>3621911</b> 65,87	3745454 76,45	11954140 72,46	2	12

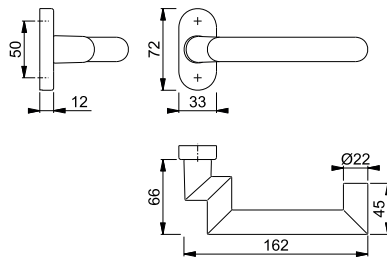

Der Buchstabe **S** in der Farbnummer steht für SecuSan®, die antimikrobielle Oberfläche. Nur für den Innenbereich geeignet.

**SecuSan®**

Für die Montage wird ein Profilverstift 8 mm (S. 837) benötigt. Für eine 10 mm Schlossnuss wird ein von 10 auf 8 mm abgesetzter Vollstift (S. 834) benötigt.

Bei der Montage als Halbgarnitur auf der Innenseite der Haus- oder Wohnungsabschluss-Tür wird ein Spreizstift (S. 839) benötigt.

Befestigungsmaterial: Blindsteckmuttern (für Aluminiumtüren) und Spreiznocken (für Kunststofftüren) siehe ab S. 864.

Passende Schlüsselrosette 55S siehe S. 360.



## Rotterdam - E1401GF2/55

duraplus®

HOPPE-Edelstahl-Rosetten-Türgriff-Halbgarnitur ohne Schlüsselrosette für Profiltüren:

- Lagerung: gekröpfter Türgriff fest/drehbar, Rückholfeder, wartungsfreies Gleitlager
- Verbindung: für HOPPE-Profilvollstift (bei Vierkant 8 mm) oder -Spreizstift (als Halbgarnitur auf der Innenseite der Außen-/Wohnungsabschluss-Tür)
- Unterkonstruktion: Kunststoff mit Stahlplatte
- Befestigung: verdeckt, Kunststoff-Dübel (Schrauben für Kunststoff-Dübel, Blindsteckmuttern für Aluminiumtüren oder Spreiznocken für Kunststofftüren separat bestellen)



Beschreibung	8	F69	F69-S	P.E.	Krt.
		Art.-Nr./€	Art.-Nr./€		
Türgriff-Halbgarnitur		<b>3185493</b> <b>129,22</b>	3745657 <b>139,79</b>	2	12

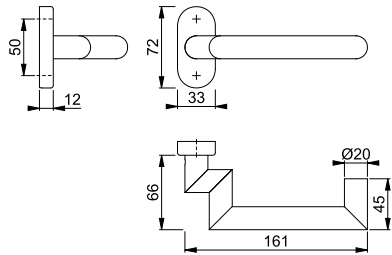

Der Buchstabe **S** in der Farbnummer steht für SecuSan®, die antimikrobielle Oberfläche. Nur für den Innenbereich geeignet.

**SecuSan®**

Für die Montage wird ein Profilverstift 8 mm (S. 837) benötigt. Für eine 10 mm Schlossnuss wird ein von 10 auf 8 mm abgesetzter Vollstift (S. 834) benötigt.

Bei der Montage als Halbgarnitur auf der Innenseite der Haus- oder Wohnungsabschluss-Tür wird ein Spreizstift (S. 839) benötigt.

Befestigungsmaterial: Blindsteckmuttern (für Aluminiumtüren) und Spreiznocken (für Kunststofftüren) siehe ab S. 864.

Passende Schlüsselrosette E55S siehe S. 363.





**San Francisco - 1301GF2/55**

duraplus®

HOPPE-Aluminium-Rosetten-Türgriff-Halbgarnitur ohne Schlüsselrosette für Profiltüren:

- Lagerung: gekröpfter Türgriff fest/drehbar, Rückholfeder, wartungsfreies Gleitlager
- Verbindung: für HOPPE-Profilvollstift (bei Vierkant 8 mm) oder -Spreizstift (als Halbgarnitur auf der Innenseite der Außen-/Wohnungsabschluss-Tür)
- Unterkonstruktion: Kunststoff mit Stahlplatte
- Befestigung: verdeckt, Kunststoff-Dübel (Schrauben für Kunststoff-Dübel, Blindsteckmuttern für Aluminiumtüren oder Spreiznocken für Kunststofftüren separat bestellen)

Beschreibung		F1				P.E.	Krt.
		Art.-Nr./€					
Türgriff-Halbgarnitur	8	<b>3713671</b> <b>55,33</b>				2	12

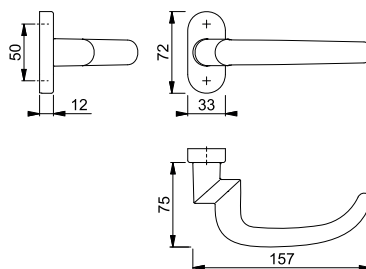

Für die Montage wird ein Profilverstift 8 mm (S. 837) benötigt. Für eine 10 mm Schlossnuss wird ein von 10 auf 8 mm abgesetzter Vollstift (S. 834) benötigt.  
Bei der Montage als Halbgarnitur auf der Innenseite der Haus- oder Wohnungsabschluss-Tür wird ein Spreizstift (S. 839) benötigt.

Befestigungsmaterial: Blindsteckmuttern (für Aluminiumtüren) und Spreiznocken (für Kunststofftüren) siehe ab S. 864.

Passende Schlüsselrosette 55S siehe S. 360.

9



**San Francisco - E1301GF2/55**

duraplus®

HOPPE-Edelstahl-Rosetten-Türgriff-Halbgarnitur ohne Schlüsselrosette für Profiltüren:

- Lagerung: gekröpfter Türgriff fest/drehbar, Rückholfeder, wartungsfreies Gleitlager
- Verbindung: für HOPPE-Profilvollstift (bei Vierkant 8 mm) oder -Spreizstift (als Halbgarnitur auf der Innenseite der Außen-/Wohnungsabschluss-Tür)
- Unterkonstruktion: Kunststoff mit Stahlplatte
- Befestigung: verdeckt, Kunststoff-Dübel (Schrauben für Kunststoff-Dübel, Blindsteckmuttern für Aluminiumtüren oder Spreiznocken für Kunststofftüren separat bestellen)

Beschreibung		F69				P.E.	Krt.
		Art.-Nr./€					
Türgriff-Halbgarnitur	8	<b>3728970</b> <b>121,09</b>				2	12

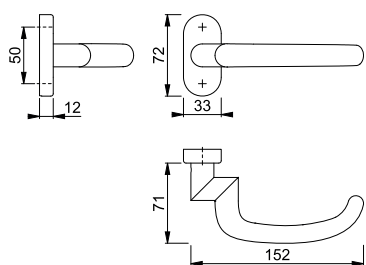

Für die Montage wird ein Profilverstift 8 mm (S. 837) benötigt. Für eine 10 mm Schlossnuss wird ein von 10 auf 8 mm abgesetzter Vollstift (S. 834) benötigt.  
Bei der Montage als Halbgarnitur auf der Innenseite der Haus- oder Wohnungsabschluss-Tür wird ein Spreizstift (S. 839) benötigt.

Befestigungsmaterial: Blindsteckmuttern (für Aluminiumtüren) und Spreiznocken (für Kunststofftüren) siehe ab S. 864.

Passende Schlüsselrosette E55S siehe S. 363.





## Stockholm - 1140F/55

duraplus®

HOPPE-Aluminium-Rosetten-Türgriff-Halbgarnitur ohne Schlüsselrosette für Profiltüren:

- Lagerung: Türgriff fest/drehbar, Rückholfeder, wartungsfreies Gleitlager
- Verbindung: für HOPPE-Profilvollstift (bei Vierkant 8 mm) oder -Spreizstift (als Halbgarnitur auf der Innenseite der Außen-/Wohnungsabschluss-Tür)
- Unterkonstruktion: Kunststoff mit Stahlplatte
- Befestigung: verdeckt, Kunststoff-Dübel (Schrauben für Kunststoff-Dübel, Blindsteckmuttern für Aluminiumtüren oder Spreiznocken für Kunststofftüren separat bestellen)

Beschreibung	F1	Art.-Nr./€	P.E.	Krt.
Türgriff-Halbgarnitur	8	<b>11636518</b> <b>24,49</b>	2	12

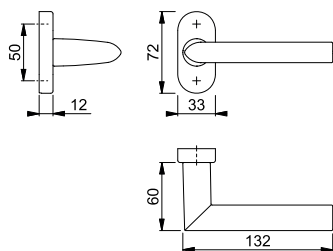

Für die Montage wird ein Profilverstift 8 mm (S. 837) benötigt. Für eine 10 mm Schlossnuss wird ein von 10 auf 8 mm abgesetzter Vollstift (S. 834) benötigt.

Bei der Montage als Halbgarnitur auf der Innenseite der Haus- oder Wohnungsabschluss-Tür wird ein Spreizstift (S. 839) benötigt.

Befestigungsmaterial:  
Blindsteckmuttern (für Aluminiumtüren) und Spreiznocken (für Kunststofftüren) siehe ab S. 864.

Passende Schlüsselrosette 55S siehe S. 360.



■ **Stockholm - E1140F/55**

duraplus®

HOPPE-Edelstahl-Rosetten-Türgriff-Halbgarnitur ohne Schlüsselrosette für Profiltüren:

- Lagerung: Türgriff fest/drehbar, Rückholfeder, wartungsfreies Gleitlager
- Verbindung: für HOPPE-Profilvollstift (bei Vierkant 8 mm) oder -Spreizstift (als Halbgarnitur auf der Innenseite der Außen-/Wohnungsabschluss-Tür)
- Unterkonstruktion: Kunststoff mit Stahlplatte
- Befestigung: verdeckt, Kunststoff-Dübel (Schrauben für Kunststoff-Dübel, Blindsteckmutter für Aluminiumtüren oder Spreiznocken für Kunststofftüren separat bestellen)



Beschreibung		F69		F69-S		P.E.	Krt.
		Art.-Nr./€	Art.-Nr./€	Art.-Nr./€	Art.-Nr./€		
Türgriff-Halbgarnitur	8	<b>3028922</b> <b>38,77</b>	3658158 <b>49,35</b>			2	12

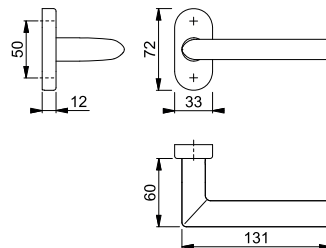

Der Buchstabe **S** in der Farbnummer steht für SecuSan®, die antimikrobielle Oberfläche. Nur für den Innenbereich geeignet.

**SecuSan®**

Für die Montage wird ein Profilverstift 8 mm (S. 837) benötigt. Für eine 10 mm Schlossnuss wird ein von 10 auf 8 mm abgesetzter Verstift (S. 834) benötigt.

Bei der Montage als Halbgarnitur auf der Innenseite der Haus- oder Wohnungsabschluss-Tür wird ein Spreizstift (S. 839) benötigt.

Befestigungsmaterial: Blindsteckmutter (für Aluminiumtüren) und Spreiznocken (für Kunststofftüren) siehe ab S. 864.

Passende Schlüsselrosette E55S siehe S. 363.



## Stockholm - E1140GF2/55

duraplus®

HOPPE-Edelstahl-Rosetten-Türgriff-Halbgarnitur ohne Schlüsselrosette für Profiltüren:

- Lagerung: gekröpfter Türgriff fest/drehbar, Rückholfeder, wartungsfreies Gleitlager
- Verbindung: für HOPPE-Profilvollstift (bei Vierkant 8 mm) oder -Spreizstift (als Halbgarnitur auf der Innenseite der Außen-/Wohnungsabschluss-Tür)
- Unterkonstruktion: Kunststoff mit Stahlplatte
- Befestigung: verdeckt, Kunststoff-Dübel (Schrauben für Kunststoff-Dübel, Blindsteckmuttern für Aluminiumtüren oder Spreiznocken für Kunststofftüren separat bestellen)



Beschreibung			F69				P.E.	Krt.
			Art.-Nr./€					
Türgriff-Halbgarnitur		8	<b>11550454</b>				2	12
			<b>117,06</b>					

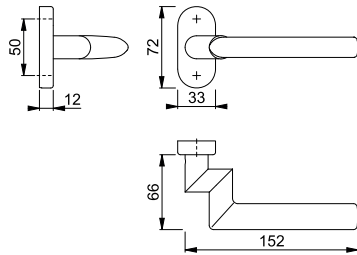

Für die Montage wird ein Profilverstift 8 mm (S. 837) benötigt. Für eine 10 mm Schlossnuss wird ein von 10 auf 8 mm abgesetzter Vollstift (S. 834) benötigt.

Bei der Montage als Halbgarnitur auf der Innenseite der Haus- oder Wohnungsabschluss-Tür wird ein Spreizstift (S. 839) benötigt.

Befestigungsmaterial: Blindsteckmuttern (für Aluminiumtüren) und Spreiznocken (für Kunststofftüren) siehe ab S. 864.

Passende Schlüsselrosette E55S siehe S. 363.



## Tôkyô - 76G/3346/1710RH

duraplus®

HOPPE-Aluminium-Schmalschild-Wechsel-Garnitur für Profiltüren:

- Lagerung: außen gekröpfter Knopf fest, ummontierbar; innen Türgriff fest/drehbar, wartungsfreies Gleitlager
- Verbindung: HOPPE-FDW-Profilstift
- Unterkonstruktion: Edelstahl, Stütznocken
- Befestigung: innen sichtbar, durchgehend, Gewindeschrauben M6, Abdeckkappen für Schraubenköpfe

Beschreibung			Lochung/ Abstand	F1	F9016	P.E.	Krt.
				Art.-Nr./€	Art.-Nr./€		
Wechsel-Garnitur (Knopf/Griff)		8	72	11734760 <b>43,27</b>		1	8
			8/10	92	<b>11727743</b> <b>43,27</b>	11539124 <b>43,27</b>	1

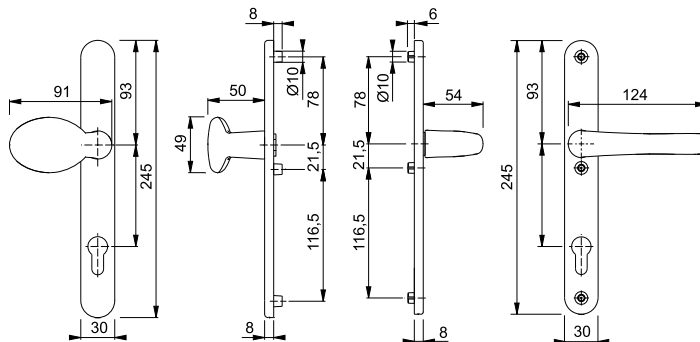

Befestigungs-Sets für Sondertürdicken siehe ab S. 851.



**Tōkyō - 1710RH/3346**

duraplus®

HOPPE-Aluminium-Schmalschild-Türgriff-Garnitur für Profiltüren:

- Lagerung: Türgriffe fest/drehbar, wartungsfreie Gleitlager
- Verbindung: HOPPE-Vollstift
- Unterkonstruktion: Edelstahl, Stütznocken
- Befestigung: innen sichtbar, durchgehend, Gewindeschrauben M6, Abdeckkappen für Schraubenköpfe

Beschreibung			Lochung/ Abstand	F1	F9016			P.E.	Krt.
				Art.-Nr./€	Art.-Nr./€				
Türgriff-Garnitur (Griff/Griff)	57-67	8/10	92	<b>11565007</b> <b>27,31</b>	<b>11539197</b> <b>27,31</b>			1	18

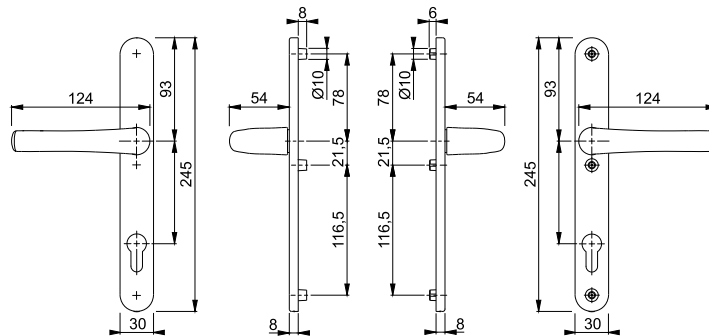

Befestigungs-Sets für  
Sondertürdicken siehe ab S. 851.

9



**50G/44**

duraplus®

HOPPE-Aluminium-Knopfrosette für Profiltüren:

- Lagerung: gekröpfter Knopf fest
- Verbindung: für HOPPE-FDW-Profilvollstift
- Unterkonstruktion: Zamak
- Befestigung: verdeckt, Kunststoff-Dübel (Schrauben für Kunststoff-Dübel, Blindsteckmutter für Aluminiumtüren oder Spreiznocken für Kunststofftüren separat bestellen)

Beschreibung		F1					P.E.	Krt.
		Art.-Nr./€						
Knopfrosette (fest), Stück		<b>3592216</b> <b>53,73</b>					2	12

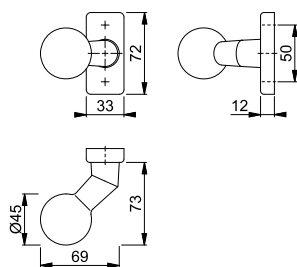

Befestigungsmaterial:  
Blindsteckmutter (für  
Aluminiumtüren) und  
Spreiznocken (für Kunststofftüren)  
siehe ab S. 864.

Passende Schlüsselrosette 44S  
siehe S. 358.



## 50G/44

duraplus®

HOPPE-Aluminium-Knopfrosette für Profiltüren:

- Lagerung: gekröpfter Knopf fest/drehbar, Rückholfeder, wartungsfreies Gleitlager
- Verbindung: für HOPPE-Profilvollstift
- Unterkonstruktion: Kunststoff mit Stahlplatte
- Befestigung: verdeckt, Kunststoff-Dübel (Schrauben für Kunststoff-Dübel, Blindsteckmuttern für Aluminiumtüren oder Spreiznocken für Kunststofftüren separat bestellen)

Beschreibung			F1			P.E.	Krt.
			Art.-Nr./€				
Knopfrosette (fest/drehbar) mit Rückholfeder, Stück		8	<b>3592890</b> <b>53,73</b>			2	12

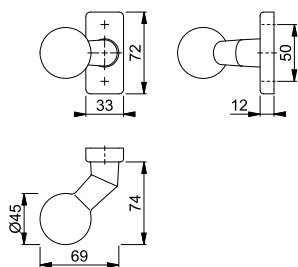

Befestigungsmaterial:  
Blindsteckmuttern (für Aluminiumtüren) und Spreiznocken (für Kunststofftüren) siehe ab S. 864.

Passende Schlüsselrosette 44S  
siehe S. 358.



## 50G/55

duraplus®

HOPPE-Aluminium-Knopfrosette für Profiltüren:

- Lagerung: gekröpfter Knopf fest
- Verbindung: für HOPPE-FDW-Profilvollstift
- Unterkonstruktion: Zamak
- Befestigung: verdeckt, Kunststoff-Dübel (Schrauben für Kunststoff-Dübel, Blindsteckmuttern für Aluminiumtüren oder Spreiznocken für Kunststofftüren separat bestellen)

Beschreibung			F1	F9016	F9714M	P.E.	Krt.
			Art.-Nr./€	Art.-Nr./€	Art.-Nr./€		
Knopfrosette (fest), Stück			<b>3163569</b> <b>53,73</b>	3163614 <b>53,73</b>	11953792 <b>59,10</b>	2	12

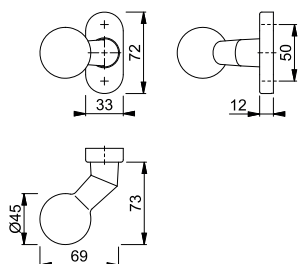

Befestigungsmaterial:  
Blindsteckmuttern (für Aluminiumtüren) und Spreiznocken (für Kunststofftüren) siehe ab S. 864.

Passende Schlüsselrosette 55S  
siehe S. 360.



**50G/55**

duraplus®

HOPPE-Aluminium-Knopfrosette für Profiltüren:

- Lagerung: gekröpfter Knopf fest/drehbar, Rückholfeder, wartungsfreies Gleitlager
- Verbindung: für HOPPE-Profilvollstift
- Unterkonstruktion: Kunststoff mit Stahlplatte
- Befestigung: verdeckt, Kunststoff-Dübel (Schrauben für Kunststoff-Dübel, Blindsteckmutter für Aluminiumtüren oder Spreiznocken für Kunststofftüren separat bestellen)

Beschreibung		8	F1	F9016	F9714M	P.E.	Krt.
			Art.-Nr./€	Art.-Nr./€	Art.-Nr./€		
Knopfrosette (fest/drehbar) mit Rückholfeder, Stück			<b>3163905</b> <b>53,73</b>	3164254 <b>53,73</b>	11953779 <b>59,10</b>	2	12

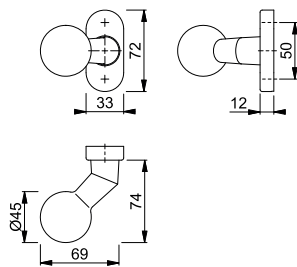

Befestigungsmaterial:  
Blindsteckmutter (für Aluminiumtüren) und Spreiznocken (für Kunststofftüren) siehe ab S. 864.

Passende Schlüsselrosette 55S siehe S. 360.

9



**58G/44**

duraplus®

HOPPE-Aluminium-Knopfrosette für Profiltüren:

- Lagerung: gekröpfter Knopf fest
- Verbindung: für HOPPE-FDW-Profilvollstift
- Unterkonstruktion: Zamak
- Befestigung: verdeckt, Kunststoff-Dübel (Schrauben für Kunststoff-Dübel, Blindsteckmutter für Aluminiumtüren oder Spreiznocken für Kunststofftüren separat bestellen)

Beschreibung		8	F1	P.E.	Krt.
			Art.-Nr./€		
Knopfrosette (fest), Stück			<b>3596111</b> <b>32,13</b>	2	12

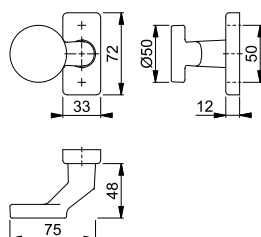

Befestigungsmaterial:  
Blindsteckmutter (für Aluminiumtüren) und Spreiznocken (für Kunststofftüren) siehe ab S. 864.

Passende Schlüsselrosette 44S siehe S. 358.





## 58G/44

duraplus®

HOPPE-Aluminium-Knopfrosette für Profiltüren:

- Lagerung: gekröpfter Knopf fest/drehbar, Rückholfeder, wartungsfreies Gleitlager
- Verbindung: für HOPPE-Profilvollstift
- Unterkonstruktion: Kunststoff mit Stahlplatte
- Befestigung: verdeckt, Kunststoff-Dübel (Schrauben für Kunststoff-Dübel, Blindsteckmuttern für Aluminiumtüren oder Spreiznocken für Kunststofftüren separat bestellen)

Beschreibung		F1	Art.-Nr./€	P.E.	Krt.
Knopfrosette (fest/drehbar) mit Rückholfeder, Stück	8		<b>3596161</b> <b>32,13</b>	2	12

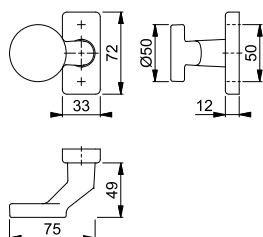

Befestigungsmaterial:  
Blindsteckmuttern (für Aluminiumtüren) und Spreiznocken (für Kunststofftüren) siehe ab S. 864.

Passende Schlüsselrosette 44S  
siehe S. 358.



## 58G/55

duraplus®

HOPPE-Aluminium-Knopfrosette für Profiltüren:

- Lagerung: gekröpfter Knopf fest
- Verbindung: für HOPPE-FDW-Profilvollstift
- Unterkonstruktion: Zamak
- Befestigung: verdeckt, Kunststoff-Dübel (Schrauben für Kunststoff-Dübel, Blindsteckmuttern für Aluminiumtüren oder Spreiznocken für Kunststofftüren separat bestellen)

Beschreibung		F1	F9714M	P.E.	Krt.
Knopfrosette (fest), Stück				2	12

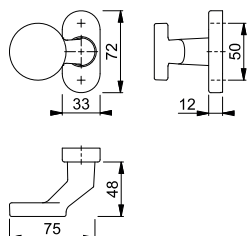

Befestigungsmaterial:  
Blindsteckmuttern (für Aluminiumtüren) und Spreiznocken (für Kunststofftüren) siehe ab S. 864.

Passende Schlüsselrosette 55S  
siehe S. 360.



**58G/55**

duraplus®

HOPPE-Aluminium-Knopfrosette für Profiltüren:

- Lagerung: gekröpfter Knopf fest/drehbar, Rückholfeder, wartungsfreies Gleitlager
- Verbindung: für HOPPE-Profilvollstift
- Unterkonstruktion: Kunststoff mit Stahlplatte
- Befestigung: verdeckt, Kunststoff-Dübel (Schrauben für Kunststoff-Dübel, Blindsteckmutter für Aluminiumtüren oder Spreiznocken für Kunststofftüren separat bestellen)

Beschreibung		F1	F9714M	P.E.	Krt.
Knopfrosette (fest/drehbar) mit Rückholfeder, Stück	8	<b>3162321</b> <b>32,13</b>	11953809 <b>35,34</b>	2	12

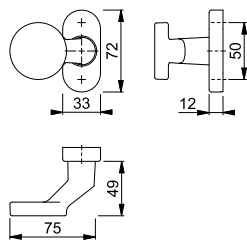

Befestigungsmaterial:  
Blindsteckmutter (für Aluminiumtüren) und Spreiznocken (für Kunststofftüren) siehe ab S. 864.

Passende Schlüsselrosette 55S siehe S. 360.

9



**E50G/44**

duraplus®

HOPPE-Edelstahl-Knopfrosette für Profiltüren:

- Lagerung: gekröpfter Knopf fest
- Verbindung: für HOPPE-FDW-Profilvollstift
- Unterkonstruktion: Zamak
- Befestigung: verdeckt, Kunststoff-Dübel (Schrauben für Kunststoff-Dübel, Blindsteckmutter für Aluminiumtüren oder Spreiznocken für Kunststofftüren separat bestellen)



Beschreibung		F69	P.E.	Krt.
Knopfrosette (fest), Stück		<b>3592902</b> <b>86,49</b>	2	12

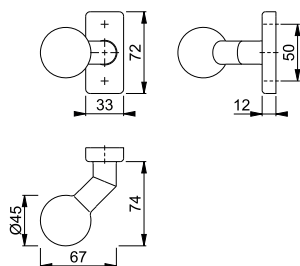

Befestigungsmaterial:  
Blindsteckmutter (für Aluminiumtüren) und Spreiznocken (für Kunststofftüren) siehe ab S. 864.

Passende Schlüsselrosette E44S siehe S. 362.



## ■ E50G/44

duraplus®

HOPPE-Edelstahl-Knopfrosette für Profiltüren:

- Lagerung: gekröpfter Knopf fest/drehbar, Rückholfeder, wartungsfreies Gleitlager
- Verbindung: für HOPPE-Profilvollstift
- Unterkonstruktion: Kunststoff mit Stahlplatte
- Befestigung: verdeckt, Kunststoff-Dübel (Schrauben für Kunststoff-Dübel, Blindsteckmutter für Aluminiumtüren oder Spreiznocken für Kunststofftüren separat bestellen)



Beschreibung	8	F69			P.E.	Krt.
		Art.-Nr./€				
Knopfrosette (fest/drehbar) mit Rückholfeder, Stück		<b>3592961</b>			2	12
		<b>86,49</b>				

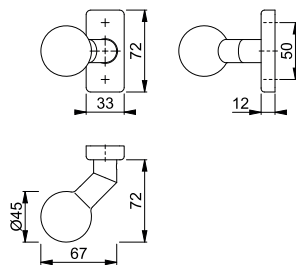

Befestigungsmaterial:  
Blindsteckmutter (für Aluminiumtüren) und Spreiznocken (für Kunststofftüren) siehe ab S. 864.

Passende Schlüsselrosette E44S siehe S. 362.



## ■ E50G/55

duraplus®

HOPPE-Edelstahl-Knopfrosette für Profiltüren:

- Lagerung: gekröpfter Knopf fest
- Verbindung: für HOPPE-FDW-Profilvollstift
- Unterkonstruktion: Zamak
- Befestigung: verdeckt, Kunststoff-Dübel (Schrauben für Kunststoff-Dübel, Blindsteckmutter für Aluminiumtüren oder Spreiznocken für Kunststofftüren separat bestellen)



Beschreibung	8	F69			P.E.	Krt.
		Art.-Nr./€	F69-S Art.-Nr./€	F77-R Art.-Nr./€		
Knopfrosette (fest), Stück		<b>3165345</b>	3741681	3165353	2	12
		<b>84,84</b>	<b>95,42</b>	<b>144,23</b>		

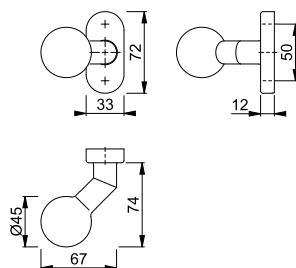

Resista® wird auf alle Oberflächen gewährt, die in der Farbnummer den Buchstaben **R** enthalten.

**Resista®**

Der Buchstabe **S** in der Farbnummer steht für SecuSan®, die antimikrobielle Oberfläche. Nur für den Innenbereich geeignet.

**SecuSan®**

Befestigungsmaterial:  
Blindsteckmutter (für Aluminiumtüren) und Spreiznocken (für Kunststofftüren) siehe ab S. 864.

Passende Schlüsselrosette E55S siehe S. 363.



**E50G/55**

duraplus®

HOPPE-Edelstahl-Knopfrosette für Profiltüren:

- Lagerung: gekröpfter Knopf fest/drehbar, Rückholfeder, wartungsfreies Gleitlager
- Verbindung: für HOPPE-Profilvollstift
- Unterkonstruktion: Kunststoff mit Stahlplatte
- Befestigung: verdeckt, Kunststoff-Dübel (Schrauben für Kunststoff-Dübel, Blindsteckmutter für Aluminiumtüren oder Spreiznocken für Kunststofftüren separat bestellen)



Beschreibung		8	F69	F69-S	F77-R	P.E.	Krt.
			Art.-Nr./€	Art.-Nr./€	Art.-Nr./€		
Knopfrosette (fest/drehbar) mit Rückholfeder, Stück			<b>3165388</b> 84,84	3741701 95,42	3165433 144,23	2	12

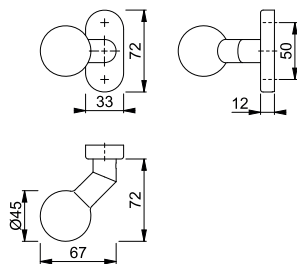

Resista® wird auf alle Oberflächen gewährt, die in der Farbnummer den Buchstaben **R** enthalten.

**Resista®**

Der Buchstabe **S** in der Farbnummer steht für SecuSan®, die antimikrobielle Oberfläche. Nur für den Innenbereich geeignet.

**SecuSan®**

Befestigungsmaterial: Blindsteckmutter (für Aluminiumtüren) und Spreiznocken (für Kunststofftüren) siehe ab S. 864.

Passende Schlüsselrosette E55S siehe S. 363.

9



**E58G/44**

duraplus®

HOPPE-Edelstahl-Knopfrosette für Profiltüren:

- Lagerung: gekröpfter Knopf fest
- Verbindung: für HOPPE-FDW-Profilvollstift
- Unterkonstruktion: Zamak
- Befestigung: verdeckt, Kunststoff-Dübel (Schrauben für Kunststoff-Dübel, Blindsteckmutter für Aluminiumtüren oder Spreiznocken für Kunststofftüren separat bestellen)



Beschreibung		8	F69	P.E.	Krt.
			Art.-Nr./€		
Knopfrosette (fest), Stück			<b>3593112</b> 81,61	2	12

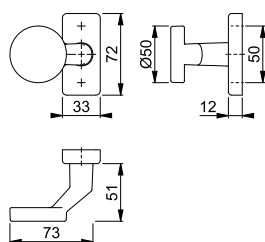

Befestigungsmaterial: Blindsteckmutter (für Aluminiumtüren) und Spreiznocken (für Kunststofftüren) siehe ab S. 864.

Passende Schlüsselrosette E44S siehe S. 362.



## ■ E58G/44

duraplus®

HOPPE-Edelstahl-Knopfrosette für Profiltüren:

- Lagerung: gekröpfter Knopf fest/drehbar, Rückholfeder, wartungsfreies Gleitlager
- Verbindung: für HOPPE-Profilvollstift
- Unterkonstruktion: Kunststoff mit Stahlplatte
- Befestigung: verdeckt, Kunststoff-Dübel (Schrauben für Kunststoff-Dübel, Blindsteckmutter für Aluminiumtüren oder Spreiznocken für Kunststofftüren separat bestellen)



Beschreibung			F69				P.E.	Krt.
			Art.-Nr./€					
Knopfrosette (fest/drehbar) mit Rückholfeder, Stück		8	<b>3593155</b> <b>81,61</b>				2	12

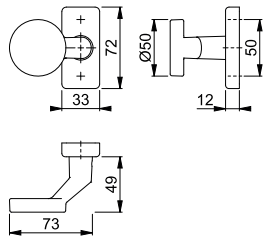

Befestigungsmaterial:  
Blindsteckmutter (für Aluminiumtüren) und Spreiznocken (für Kunststofftüren) siehe ab S. 864.

Passende Schlüsselrosette E44S siehe S. 362.



## ■ E58G/55

duraplus®

HOPPE-Edelstahl-Knopfrosette für Profiltüren:

- Lagerung: gekröpfter Knopf fest
- Verbindung: für HOPPE-FDW-Profilvollstift
- Unterkonstruktion: Zamak
- Befestigung: verdeckt, Kunststoff-Dübel (Schrauben für Kunststoff-Dübel, Blindsteckmutter für Aluminiumtüren oder Spreiznocken für Kunststofftüren separat bestellen)



Beschreibung			F69		F69-S		P.E.	Krt.
			Art.-Nr./€		Art.-Nr./€			
Knopfrosette (fest), Stück			<b>3165476</b> <b>79,96</b>		3741728 <b>90,54</b>		2	12

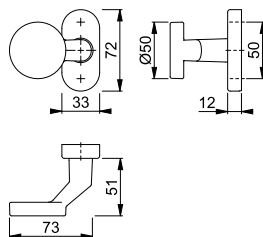

Der Buchstabe **S** in der Farbnummer steht für SecuSan®, die antimikrobielle Oberfläche. Nur für den Innenbereich geeignet.

**SecuSan®**

Befestigungsmaterial:  
Blindsteckmutter (für Aluminiumtüren) und Spreiznocken (für Kunststofftüren) siehe ab S. 864.

Passende Schlüsselrosette E55S siehe S. 363.



**E58G/55**

**duraplus®**

HOPPE-Edelstahl-Knopfrosette für Profiltüren:

- Lagerung: gekröpfter Knopf fest/drehbar, Rückholfeder, wartungsfreies Gleitlager
- Verbindung: für HOPPE-Profilvollstift
- Unterkonstruktion: Kunststoff mit Stahlplatte
- Befestigung: verdeckt, Kunststoff-Dübel (Schrauben für Kunststoff-Dübel, Blindsteckmutter für Aluminiumtüren oder Spreiznocken für Kunststofftüren separat bestellen)



Beschreibung		F69	F69-S	P.E.	Krt.
Knopfrosette (fest/drehbar) mit Rückholfeder, Stück	8	<b>3165521</b> <b>79,96</b>	3741752 <b>90,54</b>	2	12

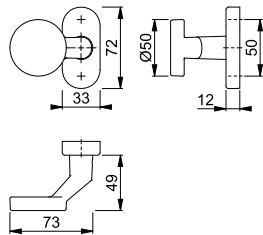

Der Buchstabe **S** in der Farbnummer steht für SecuSan®, die antimikrobielle Oberfläche. Nur für den Innenbereich geeignet.

**SecuSan®**

Befestigungsmaterial: Blindsteckmutter (für Aluminiumtüren) und Spreiznocken (für Kunststofftüren) siehe ab S. 864.

Passende Schlüsselrosette E55S siehe S. 363.

9









**76G/3347N**

**duraplus®**

HOPPE-Aluminium-Schmalschild-Knopf-Halbgarnitur für Profiltüren (Außenseite):

- Lagerung: gekröpfter Knopf fest, ummontierbar, mit Gewinde
- Verbindung: für **HOPPE-Schnellstift** mit HOPPE-FDW-Vollstift
- Unterkonstruktion: Zamak, Stütznocken
- Befestigung: verdeckt, von innen, durchgehend, Gewindeschrauben M6

Beschreibung			Lochung/Abstand	F1	F9	F31-1	F8707	P.E.	Krt.
				Art.-Nr./€	Art.-Nr./€	Art.-Nr./€	Art.-Nr./€		
Knopf-Halbgarnitur (außen)	72-82	8	 92	<b>11666730</b> <b>26,93</b>	11666808 <b>29,62</b>	11659683 <b>33,66</b>	11731333 <b>26,93</b>	1	20
Beschreibung			Lochung/Abstand	F9016	F9714M			P.E.	Krt.
Knopf-Halbgarnitur (außen)	72-82	8	 92	11666869 <b>26,93</b>	11666821 <b>29,62</b>			1	20

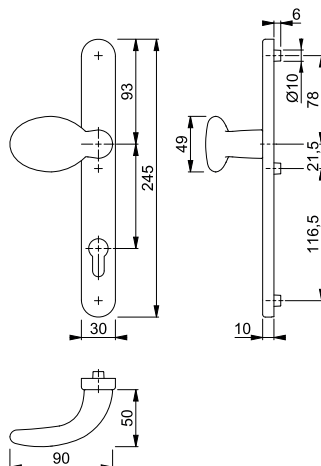





konsequent günstig **duranorm**<sup>®</sup>



## ■ Lima - 554/3346/1962

duranorm®

HOPPE-Aluminium-Schmalschild-Wechsel-Garnitur für Profiltüren:

- Lagerung: außen Griffplatte fest, ummontierbar; innen Türgriff fest/drehbar, wartungsfreies Gleitlager
- Verbindung: HOPPE-Vollstift
- Unterkonstruktion: Edelstahl, Stütznocken
- Befestigung: innen sichtbar, durchgehend, Gewindeschrauben M6, Abdeckkappen für Schraubenköpfe

Beschreibung			Lochung/ Abstand	F9016			P.E.	Krt.
				Art.-Nr./€				
Wechsel-Garnitur (Griffplatte/Griff), links	57-62	8/10/40	92	<b>11545367</b> <b>37,52</b>			1	8

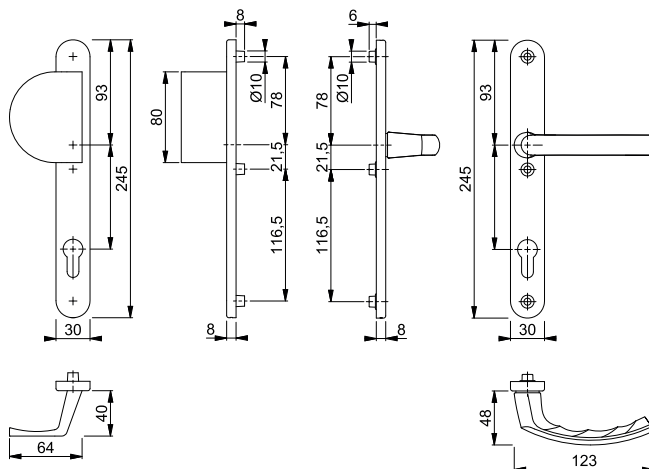

Befestigungs-Sets für Sondertürdicken siehe ab S. 851.



## ■ Lima - 1962/3346

duranorm®

HOPPE-Aluminium-Schmalschild-Türgriff-Garnitur für Profiltüren:

- Lagerung: Türgriffe fest/drehbar, wartungsfreie Gleitlager
- Verbindung: HOPPE-Vollstift
- Unterkonstruktion: Edelstahl, Stütznocken
- Befestigung: innen sichtbar, durchgehend, Gewindeschrauben M6, Abdeckkappen für Schraubenköpfe

Beschreibung			Lochung/ Abstand	F1	F8707	F9016	P.E.	Krt.
				Art.-Nr./€	Art.-Nr./€	Art.-Nr./€		
Türgriff-Garnitur (Griff/Griff)	57-62	8/10	92	11539215 <b>21,55</b>	11756391 <b>21,55</b>	<b>11575499</b> <b>21,55</b>	1	18

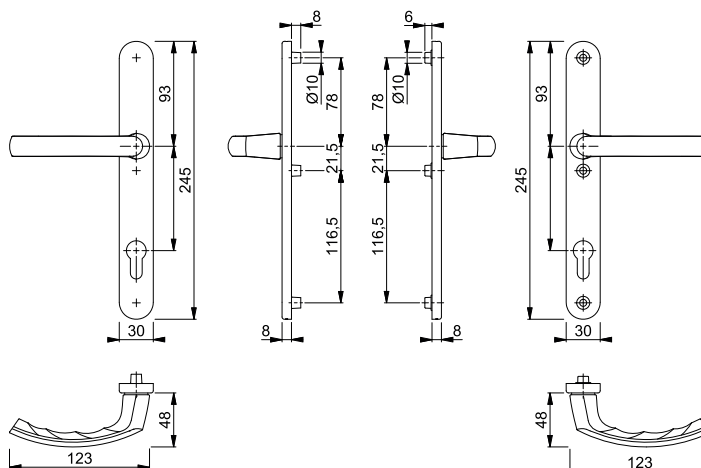

Befestigungs-Sets für Sondertürdicken siehe ab S. 851.

# Rauchdichte-(Antipanik-) Profilür-Schutzbeschläge



Der gute Griff.



10

# Übersicht Rauchdichte-(Antipanic-) Profilür-Schutzbeschläge



## Produktlinie duraplus®

---

mehr als üblich



**Paris**  
RD-(E)138  
Seite 468







# Rauchdichte-(Antipanik-)Profiltür-Schutzbeschläge



mehr als üblich **duraplus®**



# Rauchdichte-(Antipanik-)Profiltür-Schutzbeschläge





## Paris - RD-86G/3359ZA/3357N/138GF ES1 (SK2)

HOPPE-Aluminium-Rauchdicht-Schutz-Schmalschild-Wechsel-Garnitur mit Zylinder-Abdeckung für Profiltüren:

- geprüft nach **DIN 18257 ES1 (SK2)**, **DIN 18273** und mitgeprüft in Notausgangs-Verschlässen nach **DIN EN 179**
- Lagerung: außen gekröpfter Knopf fest, unmontierbar; innen gekröpfter Türgriff fest/drehbar, Rückholfeder, wartungsfreies Gleitlager
- Verbindung: HOPPE-FDW-Profilvollstift
- Zylinder-Abdeckung: gehärteter Stahl, für vorstehende Zylinderlänge 10-18 mm
- Unterkonstruktion: außen Stahl, innen Zamak, Stütznocken
- Befestigung: verdeckt, durchgehend, Gewindeschrauben M6

duraplus®



Beschreibung			Lochung/ Abstand	F1				P.E.	Krt.
				Art.-Nr./€					
RD-Wechsel-Garnitur (Knopf/Griff) 	67-72	9	92	<b>2851028</b>				1	5
				<b>139,10</b>					

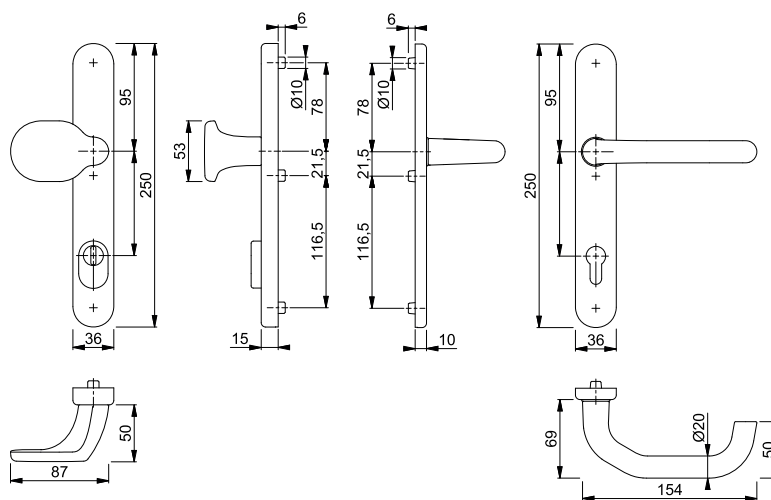







**Paris - RD-138GF/3359ZA/3357N ES1 (SK2)**

HOPPE-Aluminium-Rauchdicht-Antipanik-Schutz-Schmalschild-Türgriff-Garnitur mit Zylinder-Abdeckung für Profiltüren:

- geprüft nach **DIN 18257 ES1 (SK2)**, **DIN 18273** und mitgeprüft in Notausgangs-Verschlässen nach **DIN EN 179**
- Lagerung: gekröpfte Türgriffe fest/drehbar, Rückholfeder, wartungsfreie Gleitlager
- Verbindung: HOPPE-Antipanik-Vollstift
- Zylinder-Abdeckung: gehärteter Stahl, für vorstehende Zylinderlänge 10-18 mm
- Unterkonstruktion: außen Stahl, innen Zamak, Stütznocken
- Befestigung: verdeckt, durchgehend, Gewindeschrauben M6

duraplus®



Beschreibung			Lochung/ Abstand	F1 Art.-Nr./€				P.E.	Krt.	
RD-Antipanik-Türgriff-Garnitur (Griff/Griff)		67-72	9	 92	<b>2302053</b> <b>152,11</b>				1	5

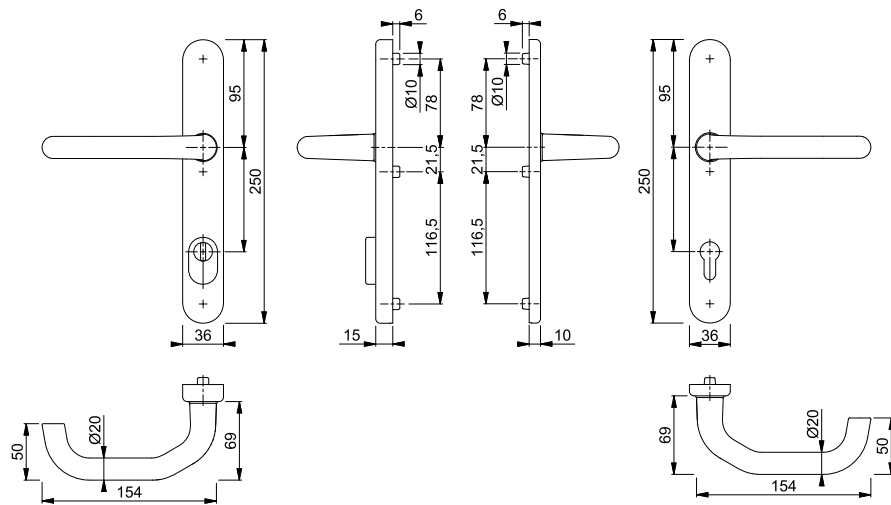

10

# Rauchdichte-(Antipanik-)Profiltür-Schutzbeschläge



## Paris - RD-E86G/3359ZA/3357N/138GF ES1 (SK2)

HOPPE-Edelstahl-Rauchdicht-Schutz-Schmalschild-Wechsel-Garnitur mit Zylinder-Abdeckung für Profiltüren:

- geprüft nach **DIN 18257 ES1 (SK2)**, **DIN 18273** und mitgeprüft in Notausgangs-Verschlässen nach **DIN EN 179**
- Lagerung: außen gekröpfter Knopf fest, unmontierbar; innen gekröpfter Türgriff fest/drehbar, Rückholfeder, wartungsfreies Gleitlager
- Verbindung: HOPPE-FDW-Profilvollstift
- Zylinder-Abdeckung: gehärteter Stahl, für vorstehende Zylinderlänge 10-18 mm
- Unterkonstruktion: außen Stahl, innen Zamak, Stütznocken
- Befestigung: verdeckt, durchgehend, Gewindeschrauben M6

duraplus®



Beschreibung			Lochung/ Abstand	F69 Art.-Nr./€				P.E.	Krt.
RD-Wechsel-Garnitur (Knopf/Griff)	67-72	9	92	<b>3411761</b> <b>277,25</b>				1	5

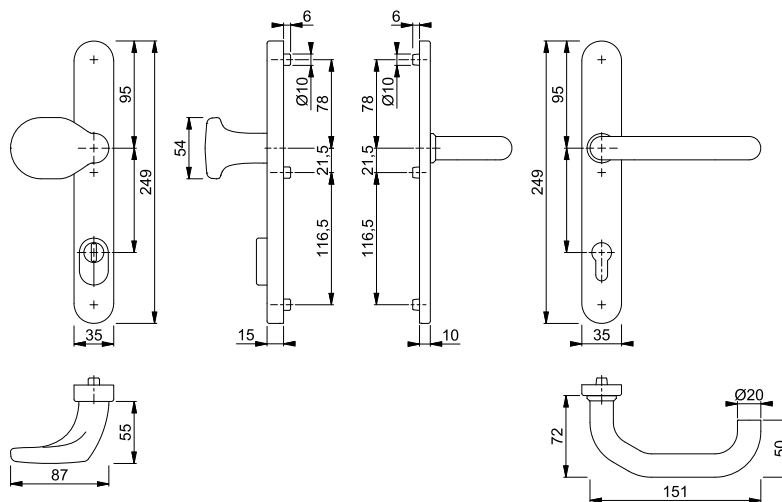







■ **Paris - RD-E138GF/3359ZA/3357N ES1 (SK2)**

HOPPE-Edelstahl-Rauchdicht-Antipanik-Schutz-Schmalschild-Türgriff-Garnitur mit Zylinder-Abdeckung für Profiltüren:

- geprüft nach **DIN 18257 ES1 (SK2)**, **DIN 18273** und mitgeprüft in Notausgangsverschlässen nach **DIN EN 179**
- Lagerung: gekröpfte Türgriffe fest/drehbar, Rückholfeder, wartungsfreie Gleitlager
- Verbindung: HOPPE-Antipanik-Vollstift
- Zylinder-Abdeckung: gehärteter Stahl, für vorstehende Zylinderlänge 10-18 mm
- Unterkonstruktion: außen Stahl, innen Zamak, Stütznocken
- Befestigung: verdeckt, durchgehend, Gewindeschrauben M6

duraplus®



Beschreibung			Lochung/ Abstand	F69 Art.-Nr./€				P.E.	Krt.	
RD-Antipanik-Türgriff-Garnitur (Griff/Griff)		67-72	9	 92	<b>3279094</b> <b>290,00</b>				1	5

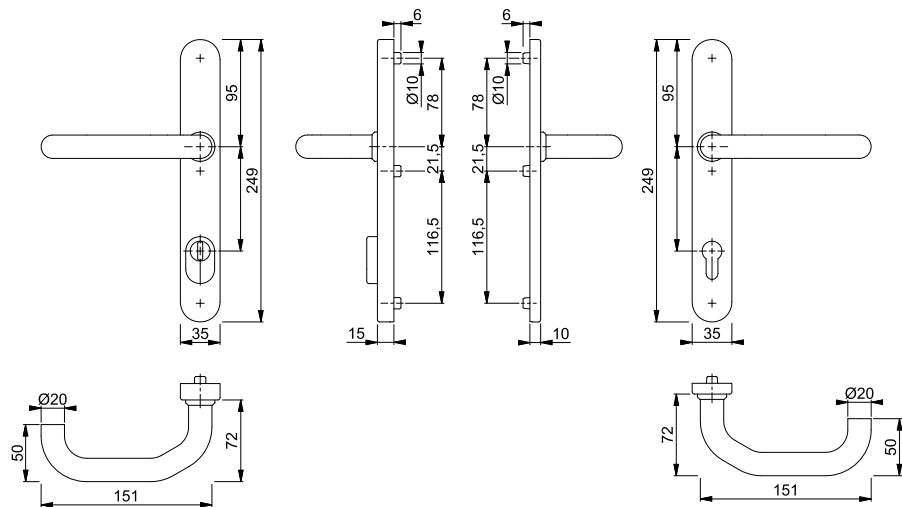

10





# Feuerschutz-/Rauchdichte-(Antipanik)- Profilür-Garnituren

**HOPPE®**   
Der gute Griff.

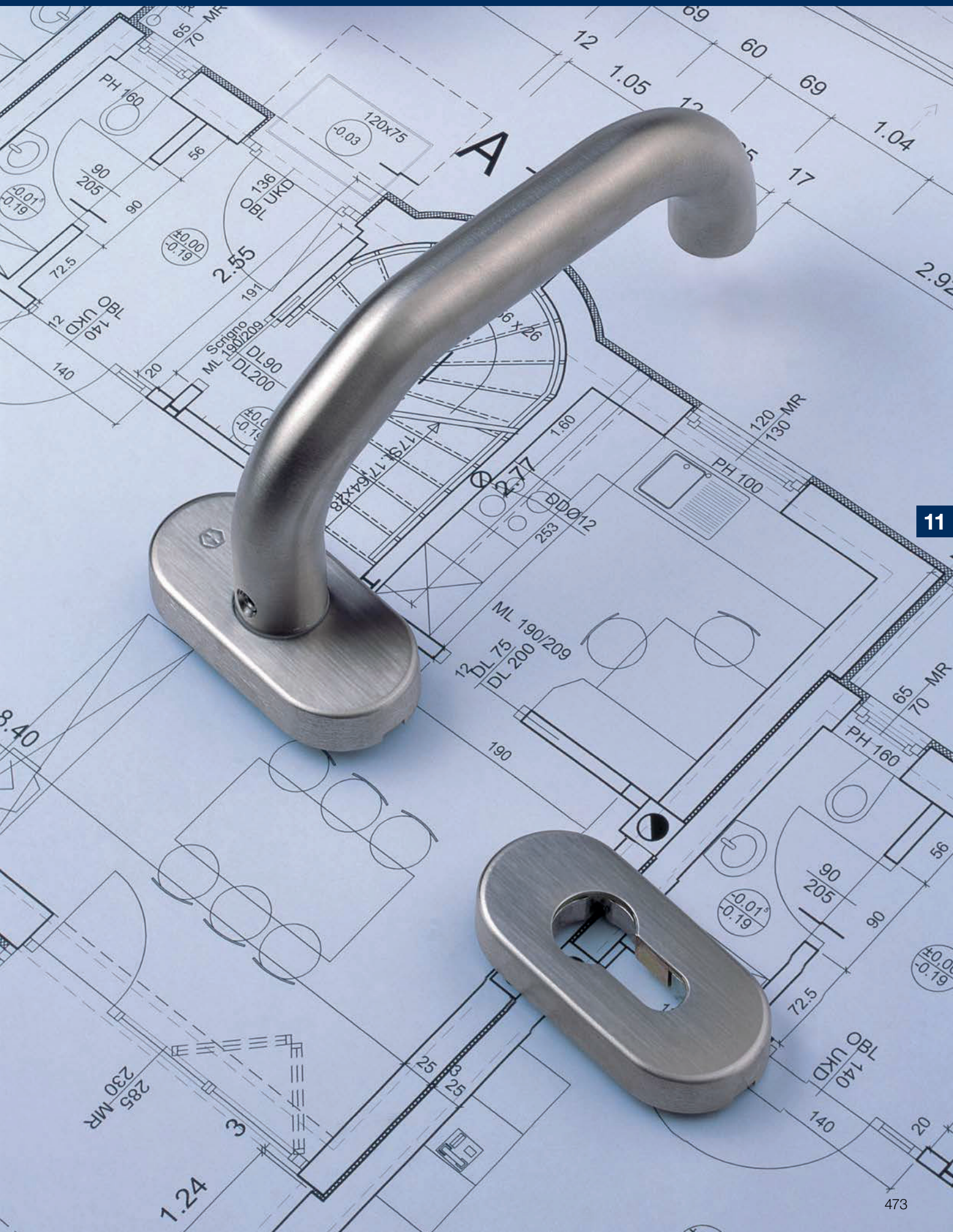

# Übersicht Feuerschutz-/Rauchdichte-(Antipanik-) Profiltür-Garnituren



## Produktlinie duraplus®

mehr als üblich



### Amsterdam

FS-(E)1400

Seite 478



### Liverpool

FS-(E)1313

Seite 480



### Marseille

FS-(E)1138

Seite 481



### Paris

FS-/RD-(E)138

Seite 483



### Rotterdam

FS-/RD-(E)1401

Seite 488



### San Francisco

FS-/RD-(E)1301

Seite 490



### Stockholm

FS-(E)1140

Seite 492



### Stockholm

FS-/RD-(E)1141

Seite 493

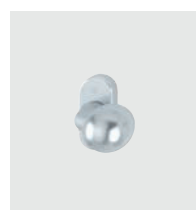

### FS-Knopf- rosetten

Seite 494



### FS-Schlüssel- rosetten

Seite 497





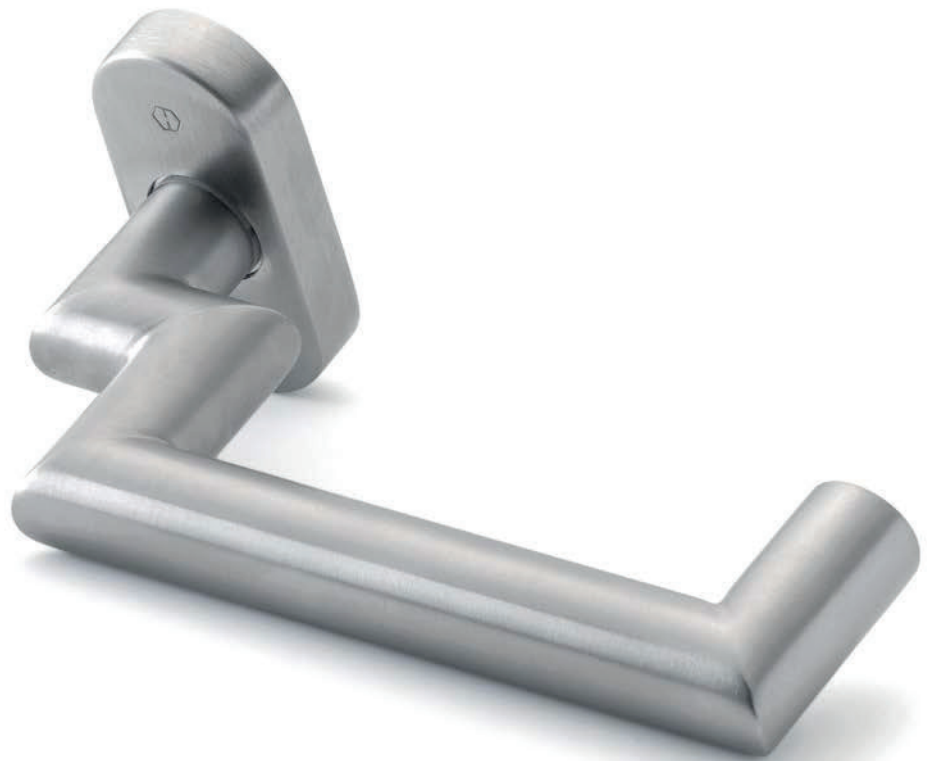

# Feuerschutz-/Rauchdichte-(Antipanik-) Profiltür-Garnituren





mehr als üblich **duraplus**®

# Feuerschutz-/Rauchdichte-(Antipanik-) Profiltür-Garnituren



## Amsterdam - FS-1400F/55

duraplus®

HOPPE-Aluminium-Feuerschutz-Rosetten-Türgriff-Halbgarnitur ohne Schlüsselrosette für Profiltüren:

- geprüft nach **DIN 18273**
- Lagerung: Türgriff fest/drehbar, Rückholfeder, wartungsfreies Gleitlager
- Verbindung: für HOPPE-Profilvollstift (separat bestellen)
- Unterkonstruktion: Zamak mit Stahleinlage
- Befestigung: verdeckt, für Blindsteckmuttern M5 (separat bestellen)
- Besonderheit: Türgriff mit Stahlkern



Beschreibung			9	F1	F1-2-S	F9714M	P.E.	Krt.
				Art.-Nr./€	Art.-Nr./€	Art.-Nr./€		
FS-Türgriff-Halbgarnitur				<b>3430794</b> <b>37,01</b>	3739290 <b>47,59</b>	11953810 <b>40,71</b>	2	12

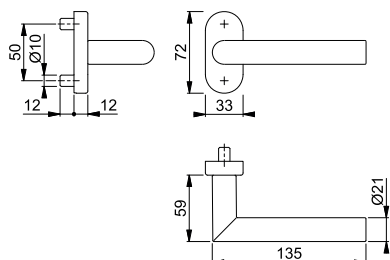

Der Buchstabe **S** in der Farbnummer steht für SecuSan®, die antimikrobielle Oberfläche. Nur für den Innenbereich geeignet.

**SecuSan®**

Passende Schlüsselrosette FS-55S siehe S. 497.

Profilvollstift (S. 837) bitte separat bestellen.



## Amsterdam - FS-1400GF2/55

duraplus®

HOPPE-Aluminium-Feuerschutz-Rosetten-Türgriff-Halbgarnitur ohne Schlüsselrosette für Profiltüren:

- geprüft nach **DIN 18273**
- Lagerung: gekröpfter Türgriff fest/drehbar, Rückholfeder, wartungsfreies Gleitlager
- Verbindung: für HOPPE-Profilvollstift (separat bestellen)
- Unterkonstruktion: Zamak mit Stahleinlage
- Befestigung: verdeckt, Gewindeschrauben und Blindsteckmuttern M5
- Besonderheit: Türgriff mit Stahlkern



Beschreibung			9	F1	F9714M	P.E.	Krt.
				Art.-Nr./€	Art.-Nr./€		
FS-Türgriff-Halbgarnitur				<b>3693017</b> <b>62,50</b>	11953834 <b>68,75</b>	2	12

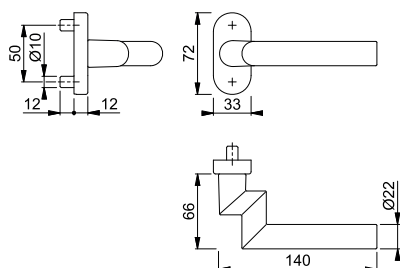

Passende Schlüsselrosette FS-55S siehe S. 497.

Profilvollstift (S. 837) bitte separat bestellen.





**Amsterdam - FS-E1400F/55**

duraplus®

HOPPE-Edelstahl-Feuerschutz-Rosetten-Türgriff-Halbgarnitur ohne Schlüsselrosette für Profiltüren:

- geprüft nach **DIN 18273**
- Lagerung: Türgriff fest/drehbar, Rückholfeder, wartungsfreies Gleitlager
- Verbindung: für HOPPE-Profilvollstift (separat bestellen)
- Unterkonstruktion: Zamak mit Stahleinlage
- Befestigung: verdeckt, Gewindeschrauben und Blindsteckmuttern M5



Beschreibung			F69	F69-S	P.E.	Krt.
			Art.-Nr./€	Art.-Nr./€		
FS-Türgriff-Halbgarnitur		9	<b>602278</b> 43,09	3741197 53,67	2	12

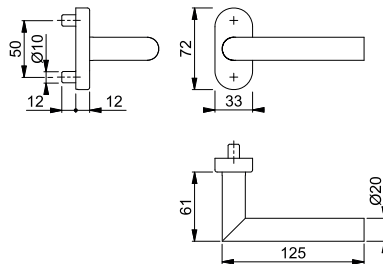

Der Buchstabe **S** in der Farbnummer steht für SecuSan®, die antimikrobielle Oberfläche. Nur für den Innenbereich geeignet.

**SecuSan®**

Passende Schlüsselrosette FS-E55S siehe S. 497.  
Profilvollstift (S. 837) bitte separat bestellen.





**Amsterdam - FS-E1400GF2/55**

duraplus®

HOPPE-Edelstahl-Feuerschutz-Rosetten-Türgriff-Halbgarnitur ohne Schlüsselrosette für Profiltüren:

- geprüft nach **DIN 18273**
- Lagerung: gekröpfter Türgriff fest/drehbar, Rückholfeder, wartungsfreies Gleitlager
- Verbindung: für HOPPE-Profilvollstift (separat bestellen)
- Unterkonstruktion: Zamak mit Stahleinlage
- Befestigung: verdeckt, Gewindeschrauben und Blindsteckmuttern M5



Beschreibung			F69	F69-S	P.E.	Krt.
			Art.-Nr./€	Art.-Nr./€		
FS-Türgriff-Halbgarnitur		9	<b>2956250</b> 121,37	3741277 131,95	2	12

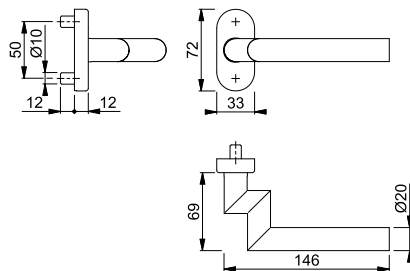

Der Buchstabe **S** in der Farbnummer steht für SecuSan®, die antimikrobielle Oberfläche. Nur für den Innenbereich geeignet.

**SecuSan®**

Passende Schlüsselrosette FS-E55S siehe S. 497.  
Profilvollstift (S. 837) bitte separat bestellen.



# Feuerschutz-/Rauchdichte-(Antipanik-) Profiltür-Garnituren



## ■ Liverpool - FS-1313G/55

duraplus®

HOPPE-Aluminium-Feuerschutz-Rosetten-Türgriff-Halbgarnitur ohne Schlüsselrosette für Profiltüren:

- geprüft nach **DIN 18273**
- Lagerung: gekröpfter Türgriff fest/drehbar, Rückholfeder, wartungsfreies Gleitlager
- Verbindung: für HOPPE-Profilvollstift (separat bestellen)
- Unterkonstruktion: Zamak mit Stahleinlage
- Befestigung: verdeckt, für Blindsteckmuttern M5 (separat bestellen)
- Besonderheit: Türgriff mit Stahlkern



Beschreibung			F1				P.E.	Krt.
			Art.-Nr./€					
FS-Türgriff-Halbgarnitur		9	<b>2906084</b> <b>43,56</b>				2	12
FS-Antipanik-Türgriff-Halbgarnitur	45-65	9	11636336 <b>56,56</b>				2	12

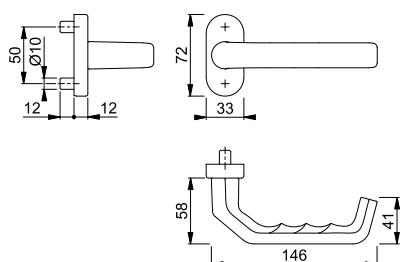

Passende Schlüsselrosette  
FS-55S siehe S. 497.

Profilvollstift (S. 837) bitte separat  
bestellen.



## ■ Liverpool - FS-E1313G/44

duraplus®

HOPPE-Edelstahl-Feuerschutz-Rosetten-Türgriff-Halbgarnitur ohne Schlüsselrosette für Profiltüren:

- geprüft nach **DIN 18273**
- Lagerung: gekröpfter Türgriff fest/drehbar, Rückholfeder, wartungsfreies Gleitlager
- Verbindung: für HOPPE-Profilvollstift (separat bestellen)
- Unterkonstruktion: Zamak mit Stahleinlage
- Befestigung: verdeckt, Gewindeschrauben und Blindsteckmuttern M5



Beschreibung			F69				P.E.	Krt.
			Art.-Nr./€					
FS-Türgriff-Halbgarnitur		9	<b>3592814</b> <b>64,52</b>				2	12

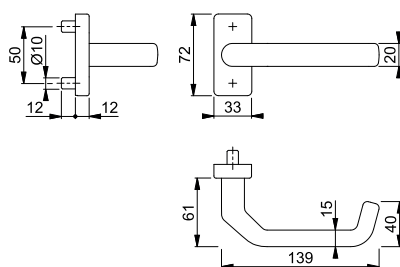

Profilvollstift (S. 837) bitte separat  
bestellen.





■ **Liverpool - FS-E1313G/55**

duraplus®

HOPPE-Edelstahl-Feuerschutz-Rosetten-Türgriff-Halbgarnitur ohne Schlüsselrosette für Profiltüren:

- geprüft nach **DIN 18273**
- Lagerung: gekröpfter Türgriff fest/drehbar, Rückholfeder, wartungsfreies Gleitlager
- Verbindung: für HOPPE-Profilvollstift (separat bestellen)
- Unterkonstruktion: Zamak mit Stahleinlage
- Befestigung: verdeckt, Gewindeschrauben und Blindsteckmuttern M5



Beschreibung			F69				P.E.	Krt.
			Art.-Nr./€					
FS-Türgriff-Halbgarnitur		9	<b>2737831</b>			2	12	
FS-Antipanic-Türgriff-Halbgarnitur 	45-65	9	3428192			2	12	
			<b>56,67</b>					
			<b>69,42</b>					

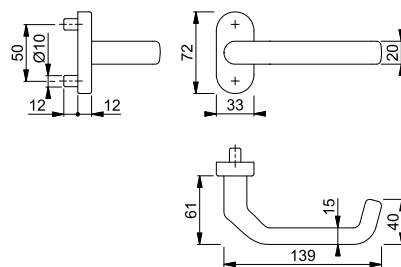

Passende Schlüsselrosette FS-E55S siehe S. 497.  
Profilvollstift (S. 837) bitte separat bestellen.

11





■ **Marseille - FS-1138GF2/55**

duraplus®

HOPPE-Aluminium-Feuerschutz-Rosetten-Türgriff-Halbgarnitur ohne Schlüsselrosette für Profiltüren:

- geprüft nach **DIN 18273**
- Lagerung: gekröpfter Türgriff fest/drehbar, Rückholfeder, wartungsfreies Gleitlager
- Verbindung: für HOPPE-Profilvollstift (separat bestellen)
- Unterkonstruktion: Zamak mit Stahleinlage
- Befestigung: verdeckt, Gewindeschrauben und Blindsteckmuttern M5
- Besonderheit: Türgriff mit Stahlkern



Beschreibung			F1				P.E.	Krt.
			Art.-Nr./€					
FS-Türgriff-Halbgarnitur		9	<b>3632783</b>			2	12	
			<b>56,00</b>					

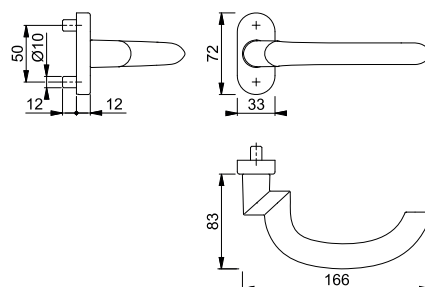

Passende Schlüsselrosette FS-55S siehe S. 497.  
Profilvollstift (S. 837) bitte separat bestellen.



# Feuerschutz-/Rauchdichte-(Antipanik-) Profiltür-Garnituren



## ■ Marseille - FS-E1138F/55

duraplus®

HOPPE-Edelstahl-Feuerschutz-Rosetten-Türgriff-Halbgarnitur ohne Schlüsselrosette für Profiltüren:

- geprüft nach **DIN 18273**
- Lagerung: Türgriff fest/drehbar, Rückholfeder, wartungsfreies Gleitlager
- Verbindung: für HOPPE-Profilvollstift (separat bestellen)
- Unterkonstruktion: Zamak mit Stahleinlage
- Befestigung: verdeckt, Gewindeschrauben und Blindsteckmuttern M5



Beschreibung			F69		F69-S		P.E.	Krt.
			Art.-Nr./€	Art.-Nr./€	Art.-Nr./€	Art.-Nr./€		
FS-Türgriff-Halbgarnitur		9	<b>3043348</b> 44,98	3742499 55,56			2	12
FS-Antipanik-Türgriff-Halbgarnitur		45-65	3428230 57,73				2	12

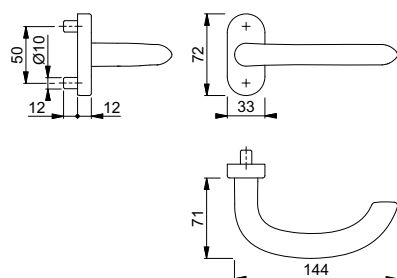

Der Buchstabe **S** in der Farbnummer steht für SecuSan®, die antimikrobielle Oberfläche. Nur für den Innenbereich geeignet.

**SecuSan®**

Passende Schlüsselrosette FS-E55S siehe S. 497.

Profilvollstift (S. 837) bitte separat bestellen.



## ■ Marseille - FS-E1138GF2/55

duraplus®

HOPPE-Edelstahl-Feuerschutz-Rosetten-Türgriff-Halbgarnitur ohne Schlüsselrosette für Profiltüren:

- geprüft nach **DIN 18273**
- Lagerung: gekröpfter Türgriff fest/drehbar, Rückholfeder, wartungsfreies Gleitlager
- Verbindung: für HOPPE-Profilvollstift (separat bestellen)
- Unterkonstruktion: Zamak mit Stahleinlage
- Befestigung: verdeckt, Gewindeschrauben und Blindsteckmuttern M5



Beschreibung			F69		F69-S		P.E.	Krt.
			Art.-Nr./€	Art.-Nr./€	Art.-Nr./€	Art.-Nr./€		
FS-Türgriff-Halbgarnitur		9	<b>3527051</b> 123,26	3742510 133,84			2	12

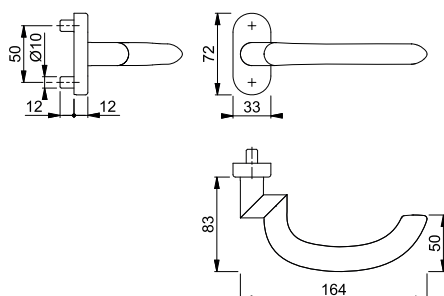

Der Buchstabe **S** in der Farbnummer steht für SecuSan®, die antimikrobielle Oberfläche. Nur für den Innenbereich geeignet.

**SecuSan®**

Passende Schlüsselrosette FS-E55S siehe S. 497.

Profilvollstift (S. 837) bitte separat bestellen.







**Paris - FS-138GF/55**

duraplus®

HOPPE-Aluminium-Feuerschutz-Rosetten-Türgriff-Halbgarnitur ohne Schlüsselrosette für Profiltüren:

- geprüft nach **DIN 18273**
- Lagerung: gekröpfter Türgriff fest/drehbar, Rückholfeder, wartungsfreies Gleitlager
- Verbindung: für HOPPE-Profilvollstift (separat bestellen)
- Unterkonstruktion: Zamak mit Stahleinlage
- Befestigung: verdeckt, Gewindeschrauben und Blindsteckmuttern M5
- Besonderheit: Türgriff mit Stahlkern



Beschreibung			F1		F1-2-S		P.E.	Krt.
			Art.-Nr./€	Art.-Nr./€	Art.-Nr./€	Art.-Nr./€		
FS-Türgriff-Halbgarnitur			<b>8171456</b> <b>49,20</b>	3739564 <b>59,78</b>			2	12
FS-Antipanik-Türgriff-Halbgarnitur 	45-65	9	11636348 <b>62,20</b>	3739572 <b>72,78</b>			2	12

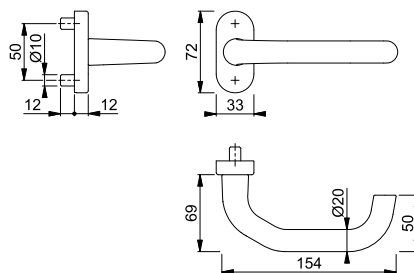

Der Buchstabe **S** in der Farbnummer steht für SecuSan®, die antimikrobielle Oberfläche. Nur für den Innenbereich geeignet.

**SecuSan®**

Passende Schlüsselrosette FS-55S siehe S. 497.  
Profilvollstift (S. 837) bitte separat bestellen.

11

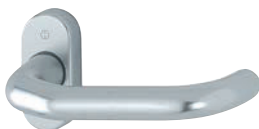



**Paris - RD-138GF/55**

duraplus®

HOPPE-Aluminium-Rauchdicht-Antipanik-Rosetten-Türgriff-Halbgarnitur ohne Schlüsselrosette für Profiltüren:

- geprüft nach **DIN 18273** und mitgeprüft in Notausgangs-Verschlüssen nach **DIN EN 179**
- Lagerung: gekröpfter Türgriff fest/drehbar, Rückholfeder, wartungsfreies Gleitlager
- Verbindung: HOPPE-Antipanik-Vollstift
- Unterkonstruktion: Zamak mit Stahleinlage
- Befestigung: verdeckt, für Blindsteckmuttern M5 (separat bestellen)



Beschreibung			F1				P.E.	Krt.
			Art.-Nr./€	Art.-Nr./€	Art.-Nr./€	Art.-Nr./€		
RD-Antipanik-Türgriff-Halbgarnitur 	45-65	9	<b>11636355</b> <b>62,20</b>				2	12

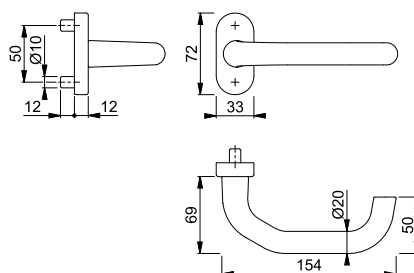

Passende Schlüsselrosette FS-55S siehe S. 497.

# Feuerschutz-/Rauchdichte-(Antipanic-) Profilür-Garnituren





## Paris - RD-86G/3357N/138GF

duraplus®

HOPPE-Aluminium-Rauchdicht-Schmalschild-Wechsel-Garnitur für Profilüren:

- geprüft nach **DIN 18273** und mitgeprüft in Notausgangs-Verschlüssen nach **DIN EN 179**
- Lagerung: außen gekröpfter Knopf fest, ummontierbar; innen gekröpfter Türgriff fest/drehbar, Rückholfeder, wartungsfreies Gleitlager
- Verbindung: HOPPE-FDW-Profilvollstift
- Unterkonstruktion: Zamak, Stütznocken
- Befestigung: verdeckt, durchgehend, Gewindeschrauben M6



Beschreibung			Lochung/ Abstand	F1				P.E.	Krt.
				Art.-Nr./€					
RD-Wechsel-Garnitur (Knopf/Griff) 	67-72	9	92	<b>3330734</b>				1	5
				<b>104,21</b>					

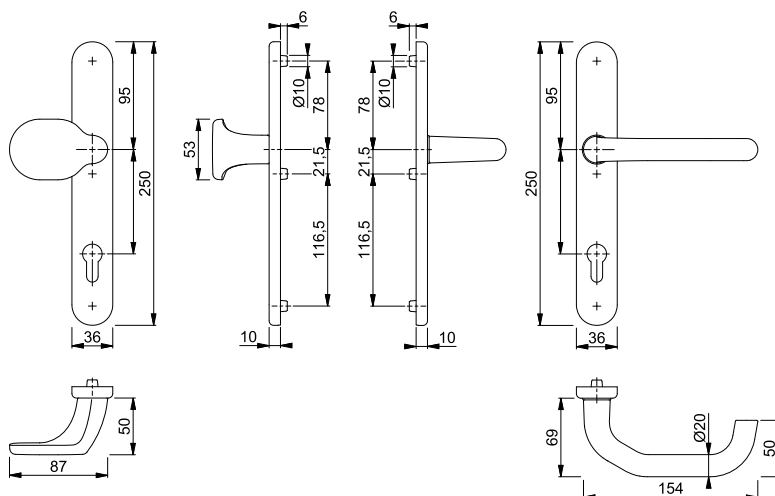



## Paris - RD-138GF/3357N

duraplus®

HOPPE-Aluminium-Rauchdicht-Antipanic-Schmalschild-Türgriff-Garnitur für Profilüren:

- geprüft nach **DIN 18273** und mitgeprüft in Notausgangs-Verschlüssen nach **DIN EN 179**
- Lagerung: gekröpfte Türgriffe fest/drehbar, Rückholfedern, wartungsfreie Gleitlager
- Verbindung: HOPPE-Antipanic-Vollstift
- Unterkonstruktion: Zamak, Stütznocken
- Befestigung: verdeckt, durchgehend, Gewindeschrauben M6



Beschreibung			Lochung/ Abstand	F1				P.E.	Krt.
				Art.-Nr./€					
RD-Antipanic-Türgriff-Garnitur (Griff/Griff) 	67-72	9	92	<b>3330275</b>				1	5
				<b>95,41</b>					

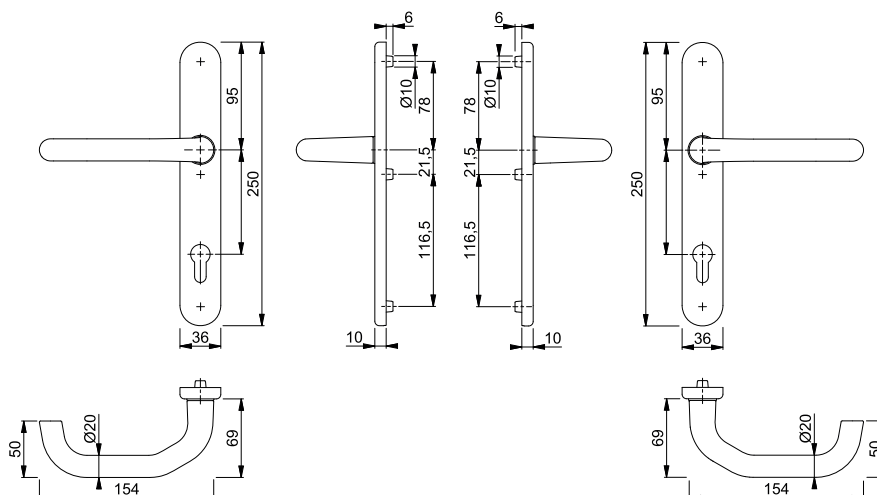





**Paris - RD-138GF/3357SN**

duraplus®

HOPPE-Aluminium-Rauchdicht-Antipanik-Schmalschild-Türgriff-Halbgarnitur für Profiltüren (Innenseite):

- geprüft nach **DIN 18273** und mitgeprüft in Notausgangs-Verschlüssen nach **DIN EN 179**
- Lagerung: gekröpfter Türgriff fest/drehbar, Rückholfeder, wartungsfreies Gleitlager
- Verbindung: HOPPE-Antipanik-Vollstift
- Unterkonstruktion: Zamak
- Befestigung: verdeckt, Spreiznocken M6 für Kunststofftüren



Beschreibung			Lochung/ Abstand	F1			P.E.	Krt.
				Art.-Nr./€				
RD-Antipanik-Türgriff-Halbgarnitur 	45-65	9	92	<b>3202628</b> <b>54,21</b>			1	10

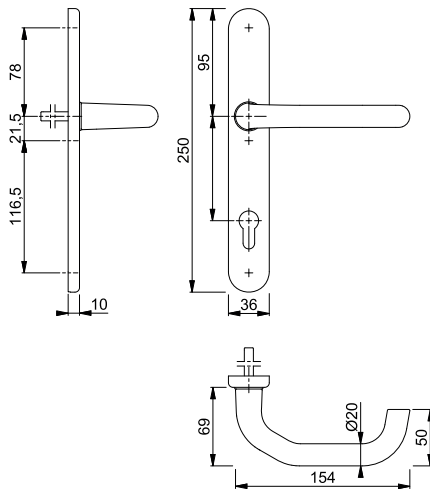

11





**Paris - FS-E138GF/55**

duraplus®

HOPPE-Edelstahl-Feuerschutz-Rosetten-Türgriff-Halbgarnitur ohne Schlüsselrosette für Profiltüren:

- geprüft nach **DIN 18273**
- Lagerung: gekröpfter Türgriff fest/drehbar, Rückholfeder, wartungsfreies Gleitlager
- Verbindung: für HOPPE-Profilvollstift (separat bestellen)
- Unterkonstruktion: Zamak mit Stahleinlage
- Befestigung: verdeckt, Gewindeschrauben und Blindsteckmuttern M5



Beschreibung			F69		P.E.	Krt.
			Art.-Nr./€	Art.-Nr./€		
FS-Türgriff-Halbgarnitur		9	<b>602247</b> <b>59,02</b>	3741091 <b>69,59</b>	2	12
FS-Antipanik-Türgriff-Halbgarnitur 	45-65	9	3428256 <b>71,77</b>	3741103 <b>82,35</b>	2	12

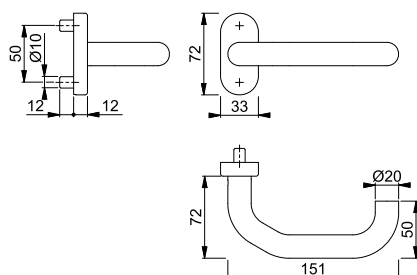

Der Buchstabe **S** in der Farbnummer steht für SecuSan®, die antimikrobielle Oberfläche. Nur für den Innenbereich geeignet.

**SecuSan®**

Passende Schlüsselrosette FS-E55S siehe S. 497.

Profilvollstift (S. 837) bitte separat bestellen.

# Feuerschutz-/Rauchdichte-(Antipanik-) Profiltür-Garnituren

## Paris - FS-E138GF2/55

duraplus®



HOPPE-Edelstahl-Feuerschutz-Rosetten-Türgriff-Halbgarnitur ohne Schlüsselrosette für Profiltüren:

- geprüft nach **DIN 18273**
- Lagerung: gekröpfter Türgriff fest/drehbar, Rückholfeder, wartungsfreies Gleitlager
- Verbindung: für HOPPE-Profilvollstift (separat bestellen)
- Unterkonstruktion: Zamak mit Stahleinlage
- Befestigung: verdeckt, Gewindeschrauben und Blindsteckmuttern M5



Beschreibung			Lochung/Abstand	F69	F69-S	P.E.	Krt.
				Art.-Nr./€	Art.-Nr./€		
FS-Türgriff-Halbgarnitur			9	<b>3185362</b> <b>121,37</b>	3741111 <b>131,95</b>	2	12
FS-Antipanik-Türgriff-Halbgarnitur		45-65	9	3428264 <b>134,12</b>	3741120 <b>144,70</b>	2	12

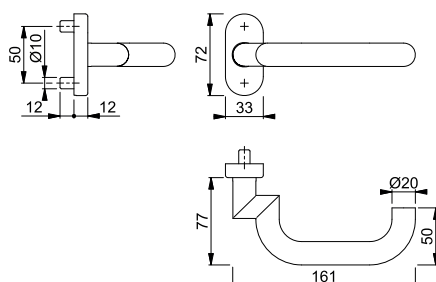

Der Buchstabe **S** in der Farbnummer steht für SecuSan®, die antimikrobielle Oberfläche. Nur für den Innenbereich geeignet.

**SecuSan®**

Passende Schlüsselrosette FS-E55S siehe S. 497.

Profilvollstift (S. 837) bitte separat bestellen.

## Paris - RD-E86G/3357N/138GF

duraplus®



HOPPE-Edelstahl-Rauchdicht-Schmalschild-Wechsel-Garnitur für Profiltüren:

- geprüft nach **DIN 18273** und mitgeprüft in Notausgangs-Verschlüssen nach **DIN EN 179**
- Lagerung: außen gekröpfter Knopf fest, ummontierbar; innen gekröpfter Türgriff fest/drehbar, Rückholfeder, wartungsfreies Gleitlager
- Verbindung: HOPPE-FDW-Profilvollstift
- Unterkonstruktion: Zamak, Stütznocken
- Befestigung: verdeckt, durchgehend, Gewindeschrauben M6



Beschreibung			Lochung/Abstand	F69	P.E.	Krt.
				Art.-Nr./€		
RD-Wechsel-Garnitur (Knopf/Griff)		67-72	9 92	<b>3335113</b> <b>246,30</b>	1	5

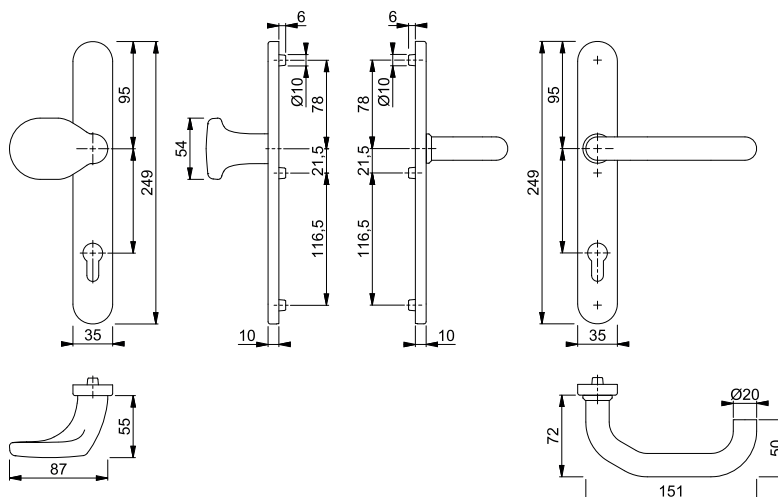





■ **Paris - RD-E138GF/3357N**

duraplus®

HOPPE-Edelstahl-Rauchdicht-Antipanik-Schmalschild-Türgriff-Garnitur für Profiltüren:

- geprüft nach **DIN 18273** und mitgeprüft in Notausgangs-Verschlüssen nach **DIN EN 179**
- Lagerung: gekröpfte Türgriffe fest/drehbar, Rückholfedern, wartungsfreie Gleitlager
- Verbindung: HOPPE-Antipanik-Vollstift
- Unterkonstruktion: Zamak, Stütznocken
- Befestigung: verdeckt, durchgehend, Gewindeschrauben M6



Beschreibung		67-72	9	Lochung/ Abstand	92	F69			P.E.	Krt.
						Art.-Nr./€				
RD-Antipanik-Türgriff-Garnitur (Griff/Griff)						<b>3335236</b> <b>234,00</b>			1	5

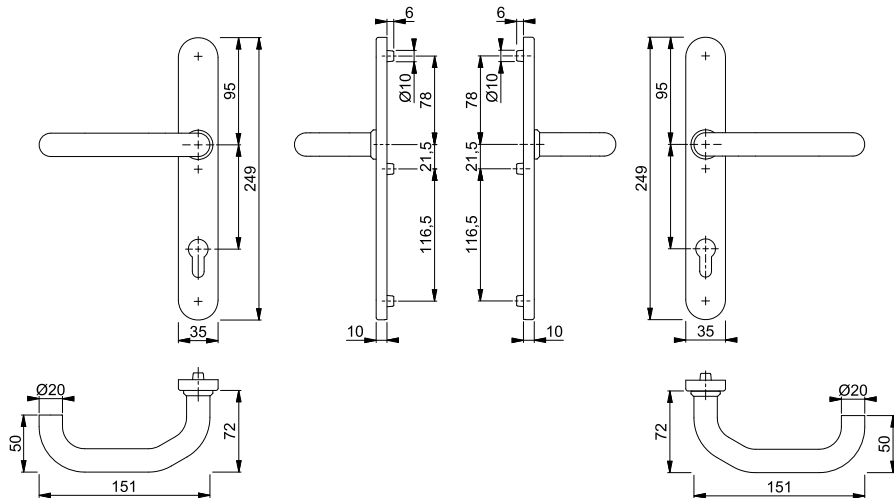

11





■ **Paris - RD-E138GF/3357SN**

duraplus®

HOPPE-Edelstahl-Rauchdicht-Antipanik-Schmalschild-Türgriff-Halbgarnitur für Profiltüren (Innenseite):

- geprüft nach **DIN 18273** und mitgeprüft in Notausgangs-Verschlüssen nach **DIN EN 179**
- Lagerung: gekröpfter Türgriff fest/drehbar, Rückholfeder, wartungsfreies Gleitlager
- Verbindung: HOPPE-Antipanik-Vollstift
- Unterkonstruktion: Zamak
- Befestigung: verdeckt, Spreiznocken M6 für Kunststofftüren



Beschreibung		32-65	9	Lochung/ Abstand	92	F69			P.E.	Krt.
						Art.-Nr./€				
RD-Antipanik-Türgriff-Halbgarnitur						<b>3285136</b> <b>138,48</b>			1	10

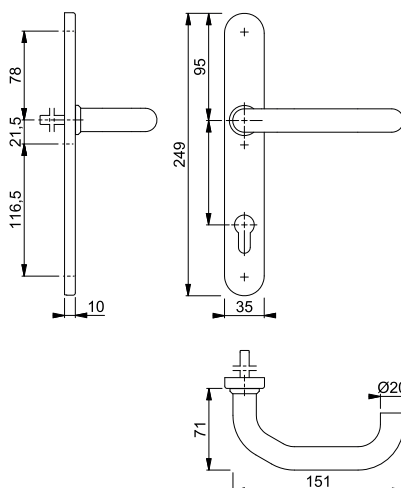

# Feuerschutz-/Rauchdichte-(Antipanic-) Profiltür-Garnituren

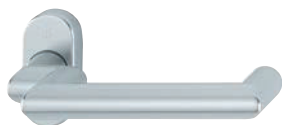

## Rotterdam - FS-1401GF2/55

duraplus®

HOPPE-Aluminium-Feuerschutz-Rosetten-Türgriff-Halbgarnitur ohne Schlüsselrosette für Profiltüren:

- geprüft nach **DIN 18273**
- Lagerung: gekröpfter Türgriff fest/drehbar, Rückholfeder, wartungsfreies Gleitlager
- Verbindung: für HOPPE-Profilvollstift (separat bestellen)
- Unterkonstruktion: Zamak mit Stahleinlage
- Befestigung: verdeckt, Gewindeschrauben und Blindsteckmuttern M5
- Besonderheit: Türgriff mit Stahlkern



Beschreibung				F1	F1-2-S	F9714M	P.E.	Krt.
				Art.-Nr./€	Art.-Nr./€	Art.-Nr./€		
FS-Türgriff-Halbgarnitur			9	<b>3629437</b> 73,04	3745534 83,61	11954097 80,34		2 12
FS-Antipanic-Türgriff-Halbgarnitur	45-65	9		3629453 86,04	3745569 96,62	11954103 93,34		2 12

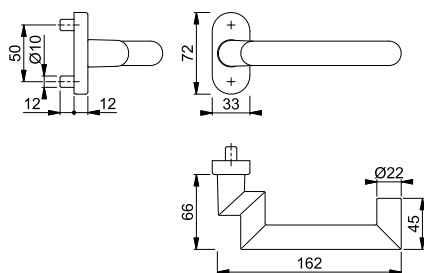

Der Buchstabe **S** in der Farbnummer steht für SecuSan®, die antimikrobielle Oberfläche. Nur für den Innenbereich geeignet.

**SecuSan®**

Passende Schlüsselrosette FS-55S siehe S. 497.

Profilvollstift (S. 837) bitte separat bestellen.



## Rotterdam - RD-1401GF2/55

duraplus®

HOPPE-Aluminium-Rauchdicht-Antipanic-Rosetten-Türgriff-Halbgarnitur ohne Schlüsselrosette für Profiltüren:

- geprüft nach **DIN 18273** und mitgeprüft in Notausgangs-Verschlüssen nach **DIN EN 179**
- Lagerung: gekröpfter Türgriff fest/drehbar, Rückholfeder, wartungsfreies Gleitlager
- Verbindung: HOPPE-Antipanic-Vollstift
- Unterkonstruktion: Zamak mit Stahleinlage
- Befestigung: verdeckt, Gewindeschrauben und Blindsteckmuttern M5



Beschreibung				F1	F1-2-S	F9714M	P.E.	Krt.
				Art.-Nr./€	Art.-Nr./€	Art.-Nr./€		
RD-Antipanic-Türgriff-Halbgarnitur	45-65	9		<b>3629402</b> 86,04	3745622 96,62	11954127 93,34		2 12

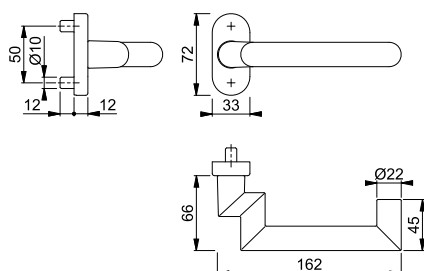

Der Buchstabe **S** in der Farbnummer steht für SecuSan®, die antimikrobielle Oberfläche. Nur für den Innenbereich geeignet.

**SecuSan®**

Passende Schlüsselrosette FS-55S siehe S. 497.





### Rotterdam - FS-E1401F/55

duraplus®

HOPPE-Edelstahl-Feuerschutz-Rosetten-Türgriff-Halbgarnitur ohne Schlüsselrosette für Profiltüren:

- geprüft nach **DIN 18273**
- Lagerung: Türgriff fest/drehbar, Rückholfeder, wartungsfreies Gleitlager
- Verbindung: für HOPPE-Profilvollstift (separat bestellen)
- Unterkonstruktion: Zamak mit Stahleinlage
- Befestigung: verdeckt, Gewindeschrauben und Blindsteckmuttern M5



Beschreibung			F69		P.E.	Krt.
			Art.-Nr./€			
FS-Türgriff-Halbgarnitur		9	<b>2115098</b> <b>57,14</b>		2	12
FS-Antipanik-Türgriff-Halbgarnitur		45-65	3428432 <b>69,89</b>		2	12

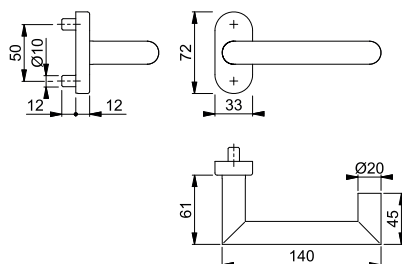

Passende Schlüsselrosette FS-E55S siehe S. 497.  
Profilvollstift (S. 837) bitte separat bestellen.

11



### Rotterdam - FS-E1401GF2/55

duraplus®

HOPPE-Edelstahl-Feuerschutz-Rosetten-Türgriff-Halbgarnitur ohne Schlüsselrosette für Profiltüren:

- geprüft nach **DIN 18273**
- Lagerung: gekröpfter Türgriff fest/drehbar, Rückholfeder, wartungsfreies Gleitlager
- Verbindung: für HOPPE-Profilvollstift (separat bestellen)
- Unterkonstruktion: Zamak mit Stahleinlage
- Befestigung: verdeckt, Gewindeschrauben und Blindsteckmuttern M5



Beschreibung			F69	F69-S	P.E.	Krt.
			Art.-Nr./€	Art.-Nr./€		
FS-Türgriff-Halbgarnitur		9	<b>2956284</b> <b>135,42</b>	3745737 <b>146,00</b>	2	12
FS-Antipanik-Türgriff-Halbgarnitur		45-65	3428459 <b>148,17</b>	3745745 <b>158,75</b>	2	12

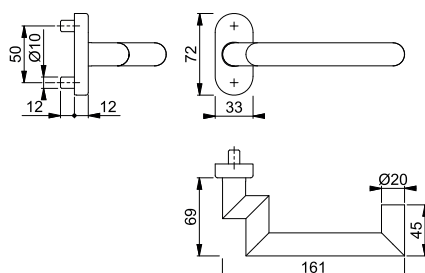

Der Buchstabe **S** in der Farbnummer steht für SecuSan®, die antimikrobielle Oberfläche. Nur für den Innenbereich geeignet.

**SecuSan®**

Passende Schlüsselrosette FS-E55S siehe S. 497.  
Profilvollstift (S. 837) bitte separat bestellen.

# Feuerschutz-/Rauchdichte-(Antipanik-) Profiltür-Garnituren



## Rotterdam - RD-E1401GF2/55

duraplus®

HOPPE-Edelstahl-Rauchdicht-Antipanik-Rosetten-Türgriff-Halbgarnitur ohne Schlüsselrosette für Profiltüren:

- geprüft nach **DIN 18273** und mitgeprüft in Notausgangs-Verschlässen nach **DIN EN 179**
- Lagerung: gekröpfter Türgriff fest/drehbar, Rückholfeder, wartungsfreies Gleitlager
- Verbindung: HOPPE-Antipanik-Vollstift
- Unterkonstruktion: Zamak mit Stahleinlage
- Befestigung: verdeckt, Gewindeschrauben und Blindsteckmuttern M5



Beschreibung				F69	F69-S			P.E.	Krt.
				Art.-Nr./€	Art.-Nr./€				
RD-Antipanik-Türgriff-Halbgarnitur	45-65	9		<b>11733378</b> <b>148,17</b>	3746107 <b>158,75</b>			2	12

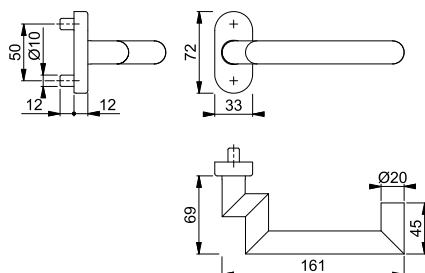

Der Buchstabe **S** in der Farbnummer steht für SecuSan®, die antimikrobielle Oberfläche. Nur für den Innenbereich geeignet.

**SecuSan®**

Passende Schlüsselrosette FS-E55S siehe S. 497.



## San Francisco - FS-1301GF2/55

duraplus®

HOPPE-Aluminium-Feuerschutz-Rosetten-Türgriff-Halbgarnitur ohne Schlüsselrosette für Profiltüren:

- geprüft nach **DIN 18273**
- Lagerung: gekröpfter Türgriff fest/drehbar, Rückholfeder, wartungsfreies Gleitlager
- Verbindung: für HOPPE-Profilvollstift (separat bestellen)
- Unterkonstruktion: Zamak mit Stahleinlage
- Befestigung: verdeckt, Gewindeschrauben und Blindsteckmuttern M5
- Besonderheit: Türgriff mit Stahlkern



Beschreibung				F1				P.E.	Krt.
				Art.-Nr./€					
FS-Türgriff-Halbgarnitur		9		<b>3714181</b> <b>62,50</b>				2	12
FS-Antipanik-Türgriff-Halbgarnitur	45-65	9		3714210 <b>75,50</b>				2	12

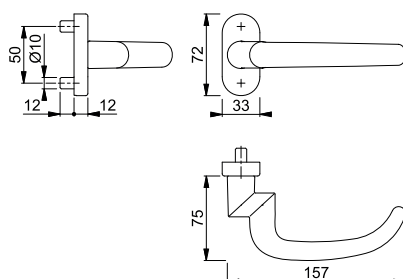

Passende Schlüsselrosette FS-55S siehe S. 497.

Profilvollstift (S. 837) bitte separat bestellen.





**San Francisco - FS-E1301GF2/55**

duraplus®

HOPPE-Edelstahl-Feuerschutz-Rosetten-Türgriff-Halbgarnitur ohne Schlüsselrosette für Profiltüren:

- geprüft nach **DIN 18273**
- Lagerung: gekröpfter Türgriff fest/drehbar, Rückholfeder, wartungsfreies Gleitlager
- Verbindung: für HOPPE-Profilvollstift (separat bestellen)
- Unterkonstruktion: Zamak mit Stahleinlage
- Befestigung: verdeckt, Gewindeschrauben und Blindsteckmuttern M5



Beschreibung			F69				P.E.	Krt.
			Art.-Nr./€					
FS-Türgriff-Halbgarnitur		9	<b>3729008</b>			2	12	
FS-Antipanik-Türgriff-Halbgarnitur		45-65	3729227			2	12	
			<b>127,30</b>					
			<b>140,05</b>					

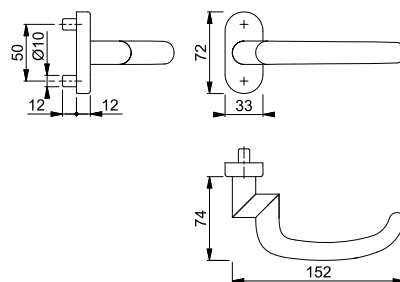

Passende Schlüsselrosette FS-E55S siehe S. 497.  
Profilvollstift (S. 837) bitte separat bestellen.

11





**San Francisco - RD-E1301GF2/55**

duraplus®

HOPPE-Edelstahl-Rauchdicht-Antipanik-Rosetten-Türgriff-Halbgarnitur ohne Schlüsselrosette für Profiltüren:

- geprüft nach **DIN 18273** und mitgeprüft in Notausgangs-Verschlüssen nach **DIN EN 179**
- Lagerung: gekröpfter Türgriff fest/drehbar, Rückholfeder, wartungsfreies Gleitlager
- Verbindung: HOPPE-Antipanik-Vollstift
- Unterkonstruktion: Zamak mit Stahleinlage
- Befestigung: verdeckt, Gewindeschrauben und Blindsteckmuttern M5



Beschreibung			F69				P.E.	Krt.
			Art.-Nr./€					
RD-Antipanik-Türgriff-Halbgarnitur		45-65	3729235			2	12	
			<b>140,05</b>					

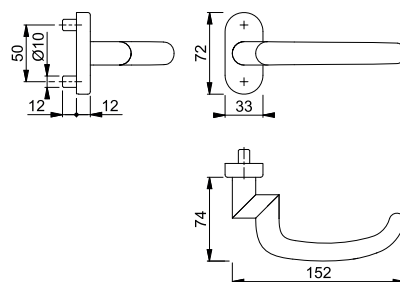

Passende Schlüsselrosette FS-E55S siehe S. 497.

# Feuerschutz-/Rauchdichte-(Antipanik-) Profiltür-Garnituren





## Stockholm - FS-E1140F/55

duraplus®

HOPPE-Edelstahl-Feuerschutz-Rosetten-Türgriff-Halbgarnitur ohne Schlüsselrosette für Profiltüren:

- geprüft nach **DIN 18273**
- Lagerung: Türgriff fest/drehbar, Rückholfeder, wartungsfreies Gleitlager
- Verbindung: für HOPPE-Profilvollstift (separat bestellen)
- Unterkonstruktion: Zamak mit Stahleinlage
- Befestigung: verdeckt, Gewindeschrauben und Blindsteckmutter M5



Beschreibung			F69		P.E.	Krt.
			Art.-Nr./€	Art.-Nr./€		
FS-Türgriff-Halbgarnitur		9	<b>3043381</b> 44,98	3745850 55,56	2	12

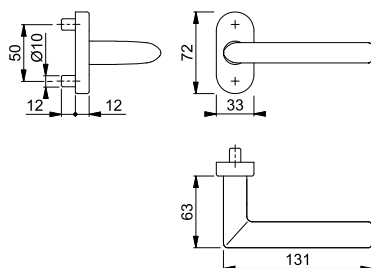

Der Buchstabe **S** in der Farbnummer steht für SecuSan®, die antimikrobielle Oberfläche. Nur für den Innenbereich geeignet.

**SecuSan®**

Passende Schlüsselrosette FS-E55S siehe S. 497.

Profilvollstift (S. 837) bitte separat bestellen.





## Stockholm - FS-E1140GF2/55

duraplus®

HOPPE-Edelstahl-Feuerschutz-Rosetten-Türgriff-Halbgarnitur ohne Schlüsselrosette für Profiltüren:

- geprüft nach **DIN 18273**
- Lagerung: gekröpfter Türgriff fest/drehbar, Rückholfeder, wartungsfreies Gleitlager
- Verbindung: für HOPPE-Profilvollstift (separat bestellen)
- Unterkonstruktion: Zamak mit Stahleinlage
- Befestigung: verdeckt, Gewindeschrauben und Blindsteckmutter M5



Beschreibung			F69		P.E.	Krt.
			Art.-Nr./€	Art.-Nr./€		
FS-Türgriff-Halbgarnitur		9	<b>11516926</b> 123,26		2	12

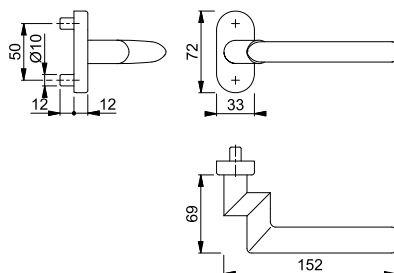

Passende Schlüsselrosette FS-E55S siehe S. 497.  
Profilvollstift (S. 837) bitte separat bestellen.





### Stockholm - FS-1141GF2/55

duraplus®

HOPPE-Aluminium-Feuerschutz-Rosetten-Türgriff-Halbgarnitur ohne Schlüsselrosette für Profiltüren:

- geprüft nach **DIN 18273**
- Lagerung: gekröpfter Türgriff fest/drehbar, Rückholfeder, wartungsfreies Gleitlager
- Verbindung: für HOPPE-Profilvollstift (separat bestellen)
- Unterkonstruktion: Zamak mit Stahleinlage
- Befestigung: verdeckt, Gewindeschrauben und Blindsteckmutter M5
- Besonderheit: Türgriff mit Stahlkern



Beschreibung			F1		P.E.	Krt.
			Art.-Nr./€			
FS-Türgriff-Halbgarnitur		9	<b>3646499</b> <b>70,58</b>		2	12
FS-Antipanik-Türgriff-Halbgarnitur 	45-65	9	3646608 <b>83,59</b>		2	12

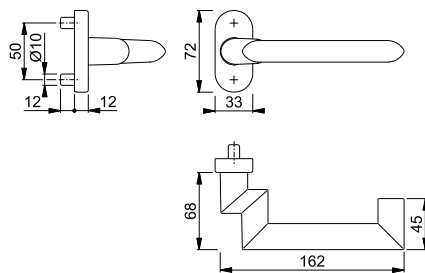

Passende Schlüsselrosette FS-55S siehe S. 497.  
Profilvollstift (S. 837) bitte separat bestellen.

11





### Stockholm - FS-E1141GF2/55

duraplus®

HOPPE-Edelstahl-Feuerschutz-Rosetten-Türgriff-Halbgarnitur ohne Schlüsselrosette für Profiltüren:

- geprüft nach **DIN 18273**
- Lagerung: gekröpfter Türgriff fest/drehbar, Rückholfeder, wartungsfreies Gleitlager
- Verbindung: für HOPPE-Profilvollstift (separat bestellen)
- Unterkonstruktion: Zamak mit Stahleinlage
- Befestigung: verdeckt, Gewindeschrauben und Blindsteckmutter M5



Beschreibung			F69	F69-S	P.E.	Krt.
			Art.-Nr./€	Art.-Nr./€		
FS-Türgriff-Halbgarnitur		9	<b>3654202</b> <b>138,61</b>	3744751 <b>149,19</b>	2	12
FS-Antipanik-Türgriff-Halbgarnitur 	45-65	9	3654288 <b>151,36</b>	3744777 <b>161,94</b>	2	12

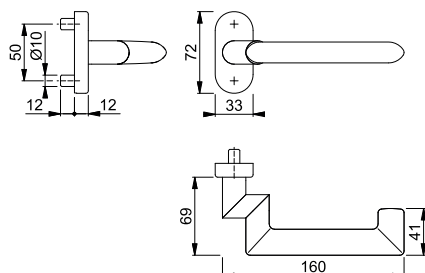

Der Buchstabe **S** in der Farbnummer steht für SecuSan®, die antimikrobielle Oberfläche. Nur für den Innenbereich geeignet.

**SecuSan®**

Passende Schlüsselrosette FS-E55S siehe S. 497.  
Profilvollstift (S. 837) bitte separat bestellen.

# Feuerschutz-/Rauchdichte-(Antipanik-) Profiltür-Garnituren



## Stockholm - RD-E1141GF2/55

duraplus®

HOPPE-Edelstahl-Rauchdicht-Antipanik-Rosetten-Türgriff-Halbgarnitur ohne Schlüsselrosette für Profiltüren:

- geprüft nach **DIN 18273** und mitgeprüft in Notausgangs-Verschlüssen nach **DIN EN 179**
- Lagerung: gekröpfter Türgriff fest/drehbar, Rückholfeder, wartungsfreies Gleitlager
- Verbindung: HOPPE-Antipanik-Vollstift
- Unterkonstruktion: Zamak mit Stahleinlage
- Befestigung: verdeckt, Gewindeschrauben und Blindsteckmuttern M5



Beschreibung				F69	F69-S			P.E.	Krt.
				Art.-Nr./€	Art.-Nr./€				
RD-Antipanik-Türgriff-Halbgarnitur	45-65	9		<b>3707061</b> <b>151,36</b>	3744793 <b>161,94</b>			2	12

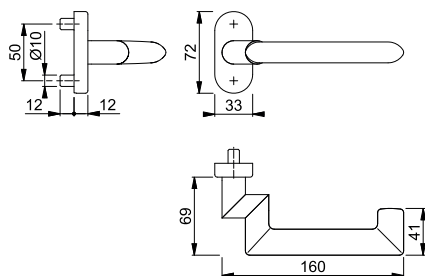

Der Buchstabe **S** in der Farbnummer steht für SecuSan®, die antimikrobielle Oberfläche. Nur für den Innenbereich geeignet.

**SecuSan®**

Passende Schlüsselrosette FS-E55S siehe S. 497.



## FS-50G/55

duraplus®

HOPPE-Aluminium-Feuerschutz-Knopfrosette für Profiltüren:

- geprüft nach **DIN 18273**
- Lagerung: gekröpfter Knopf fest/drehbar, Rückholfeder, wartungsfreies Gleitlager
- Verbindung: für HOPPE-Profilvollstift (separat bestellen)
- Unterkonstruktion: Zamak mit Stahleinlage
- Befestigung: verdeckt, Gewindeschrauben und Blindsteckmuttern M5



Beschreibung				F1	F9714M			P.E.	Krt.
				Art.-Nr./€	Art.-Nr./€				
FS-Knopfrosette (fest), Stück				3163761 <b>66,32</b>	11953901 <b>72,95</b>			2	12
FS-Knopfrosette (fest/drehbar) mit Rückholfeder, Stück		9		<b>2901371</b> <b>66,32</b>	11953913 <b>72,95</b>			2	12

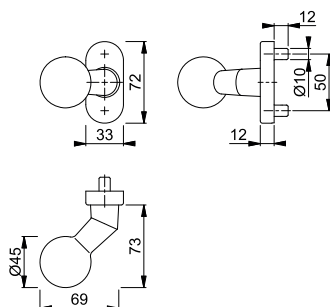

Passende Schlüsselrosette FS-55S siehe S. 497.

FDW-Profilvollstift (S. 838) für Knopf-Variante fest und Profilvollstift (S. 837) für fest/drehbar bitte separat bestellen.



**FS-58G/55**

duraplus®

HOPPE-Aluminium-Feuerschutz-Knopfrosette für Profiltüren:

- geprüft nach **DIN 18273**
- Lagerung: gekröpfter Knopf fest/drehbar, Rückholfeder, wartungsfreies Gleitlager
- Verbindung: für HOPPE-Profilvollstift (separat bestellen)
- Unterkonstruktion: Zamak mit Stahleinlage
- Befestigung: verdeckt, Gewindeschrauben und Blindsteckmuttern M5



Beschreibung	9	F1	F9714M	P.E.	Krt.
		Art.-Nr./€	Art.-Nr./€		
FS-Knopfrosette (fest), Stück		3164351 <b>44,73</b>	11953871 <b>49,20</b>	2	12
FS-Knopfrosette (fest/drehbar) mit Rückholfeder, Stück	9	<b>2905487</b> <b>44,73</b>	11953883 <b>49,20</b>	2	12

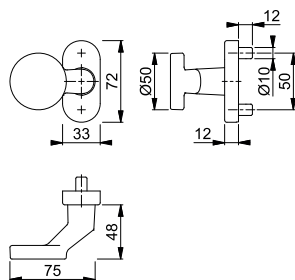

Passende Schlüsselrosette FS-55S siehe S. 497.

FDW-Profilvollstift (S. 838) für Knopf-Variante fest und Profilvollstift (S. 837) für fest/drehbar bitte separat bestellen.

11



**FS-E50G/55**

duraplus®

HOPPE-Edelstahl-Feuerschutz-Knopfrosette für Profiltüren:

- geprüft nach **DIN 18273**
- Lagerung: gekröpfter Knopf fest/drehbar, Rückholfeder, wartungsfreies Gleitlager
- Verbindung: für HOPPE-Profilvollstift (separat bestellen)
- Unterkonstruktion: Zamak mit Stahleinlage
- Befestigung: verdeckt, Gewindeschrauben und Blindsteckmuttern M5



Beschreibung	9	F69	F69-S	P.E.	Krt.
		Art.-Nr./€	Art.-Nr./€		
FS-Knopfrosette (fest), Stück		3165409 <b>93,74</b>	3741402 <b>104,32</b>	2	12
FS-Knopfrosette (fest/drehbar) mit Rückholfeder, Stück	9	<b>3165441</b> <b>93,74</b>	3741525 <b>104,32</b>	2	12

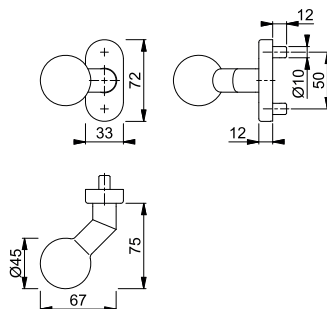

Der Buchstabe **S** in der Farbnummer steht für SecuSan®, die antimikrobielle Oberfläche. Nur für den Innenbereich geeignet.

**SecuSan®**

Passende Schlüsselrosette FS-E55S siehe S. 497.

FDW-Profilvollstift (S. 838) für Knopf-Variante fest und Profilvollstift (S. 837) für fest/drehbar bitte separat bestellen.



# Feuerschutz-/Rauchdichte-(Antipanik-) Profilür-Garnituren



## ■ FS-E58G/44

duraplus®

HOPPE-Edelstahl-Feuerschutz-Knopfrosette für Profilüren:

- geprüft nach **DIN 18273**
- Lagerung: gekröpfter Knopf fest/drehbar, Rückholfeder, wartungsfreies Gleitlager
- Verbindung: für HOPPE-Profilvollstift (separat bestellen)
- Unterkonstruktion: Zamak mit Stahleinlage
- Befestigung: verdeckt, Gewindeschrauben und Blindsteckmutter M5



Beschreibung			F69				P.E.	Krt.
			Art.-Nr./€					
FS-Knopfrosette (fest), Stück			3593139				2	12
FS-Knopfrosette (fest/drehbar) mit Rückholfeder, Stück	9		<b>3593171</b>				2	12
			<b>94,01</b>					
			<b>94,01</b>					

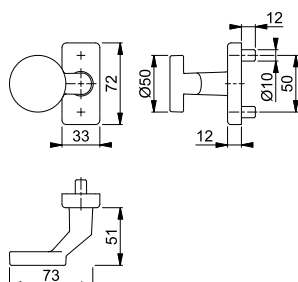

FDW-Profilvollstift (S. 838)  
für Knopf-Variante fest und  
Profilvollstift (S. 837) für fest/  
drehbar bitte separat bestellen.



## ■ FS-E58G/55

duraplus®

HOPPE-Edelstahl-Feuerschutz-Knopfrosette für Profilüren:

- geprüft nach **DIN 18273**
- Lagerung: gekröpfter Knopf fest/drehbar, Rückholfeder, wartungsfreies Gleitlager
- Verbindung: für HOPPE-Profilvollstift (separat bestellen)
- Unterkonstruktion: Zamak mit Stahleinlage
- Befestigung: verdeckt, Gewindeschrauben und Blindsteckmutter M5



Beschreibung			F69				P.E.	Krt.
			Art.-Nr./€	F69-S Art.-Nr./€				
FS-Knopfrosette (fest), Stück			3165492	3741664			2	12
FS-Knopfrosette (fest/drehbar) mit Rückholfeder, Stück	9		<b>3165564</b>	3741672			2	12
			<b>86,17</b>	<b>96,75</b>				
			<b>86,17</b>	<b>96,75</b>				

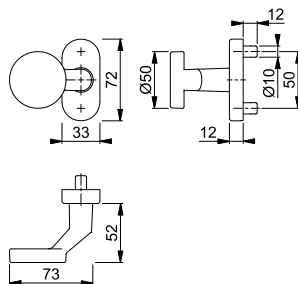

Der Buchstabe **S** in der  
Farbnummer steht für SecuSan®,  
die antimikrobielle Oberfläche.  
Nur für den Innenbereich geeignet.

**SecuSan®**

Passende Schlüsselrosette  
FS-E55S siehe S. 497.

FDW-Profilvollstift (S. 838)  
für Knopf-Variante fest und  
Profilvollstift (S. 837) für fest/  
drehbar bitte separat bestellen.



**FS-55S**

duraplus®

HOPPE-Aluminium-Feuerschutz-Schlüsselrosette für Profiltüren:

- geprüft nach **DIN 18273**
- Unterkonstruktion: Zamak mit Stahleinlage
- Befestigung: verdeckt, für Blindsteckmutter M5 (separat bestellen)



Beschreibung	Lochung	F1	F1-2-S	F9016	F9714M	P.E.	Krt.
		Art.-Nr./€	Art.-Nr./€	Art.-Nr./€	Art.-Nr./€		
FS-Schlüsselrosette, Stück		<b>8171563</b> <b>13,43</b>	3740338 <b>24,01</b>	6923734 <b>13,43</b>	11952842 <b>14,77</b>	5	30

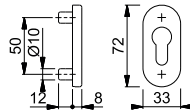

Der Buchstabe **S** in der Farbnummer steht für SecuSan®, die antimikrobielle Oberfläche. Nur für den Innenbereich geeignet.

**SecuSan®**



**FS-E55S**

duraplus®

HOPPE-Edelstahl-Feuerschutz-Schlüsselrosette für Profiltüren:

- geprüft nach **DIN 18273**
- Unterkonstruktion: Zamak mit Stahleinlage
- Befestigung: verdeckt, Gewindeschrauben und Blindsteckmutter M5



Beschreibung	Lochung	F69	F69-S	F77-R	P.E.	Krt.
		Art.-Nr./€	Art.-Nr./€	Art.-Nr./€		
FS-Schlüsselrosette, Stück	blind	6350938 <b>21,81</b>	11733469 <b>32,39</b>	11733470 <b>37,07</b>	5	30
		<b>557806</b> <b>21,81</b>	3741576 <b>32,39</b>	3043840 <b>37,07</b>	5	30

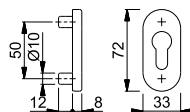

Resista® wird auf alle Oberflächen gewährt, die in der Farbnummer den Buchstaben **R** enthalten.

**Resista®**

Der Buchstabe **S** in der Farbnummer steht für SecuSan®, die antimikrobielle Oberfläche. Nur für den Innenbereich geeignet.

**SecuSan®**









## Produktlinie duraplus®

mehr als üblich



**Amsterdam**  
E1400  
Seite 504

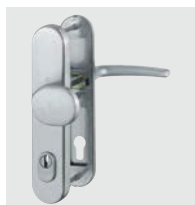

**Denver**  
E1310  
Seite 505



**Lecce**  
1405  
Seite 505



**London**  
113  
Seite 506



**Marseille**  
E1138  
Seite 508

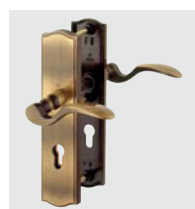

**Meran**  
M112  
Seite 510



**New York**  
1810  
Seite 511



**Paris**  
(E)138  
Seite 513



**Stockholm**  
(E)1140  
Seite 515



**Tōkyō**  
1710  
Seite 517



**Verona**  
M151  
Seite 519



**Modulares  
Schutzbeschlag-  
Sortiment**  
**Neu**  
Seite 521



**Schnellstift-  
Türgriff-  
Lochteile**  
Seite 537







## Produktlinie duranorm®

konsequent günstig



**Alta**  
E1433  
Seite 548



**Baden**  
E1388  
Seite 549



**Birmingham**  
1117  
Seite 550



**Essen**  
E1555  
Seite 552



**Utrecht**  
E1444  
Seite 553









12

mehr als üblich **duraplus®**



## Amsterdam - E86G/3332ZA/3310/1400Z ES1 (SK2)



duraplus®

HOPPE-Edelstahl-Schutz-Langschild-Wechsel-Garnitur mit Zylinder-Abdeckung für Außen-/Wohnungsabschluss-Türen:



- geprüft nach **DIN EN 1906: 37-0142A (SK2)**, zertifiziert nach **DIN 18257 ES1**, Objekt-Garnitur
- Lagerung: außen gekröpfter Knopf fest, ummontierbar; innen Türgriff lose, Rückholfeder rechts/links verwendbar, wartungsfreies Gleitlager
- Verbindung: **HOPPE-Schnellstift** mit HOPPE-FDW-Vollstift (Lochteil)
- Zylinder-Abdeckung: gehärteter Stahl, für vorstehende Zylinderlänge 10-18 mm
- Unterkonstruktion: außen Stahl, innen Aluminium, Stütznocken
- Befestigung: verdeckt, durchgehend, Gewindeschrauben M6



Beschreibung			Lochung/ Abstand	F69 Art.-Nr./€			P.E.	Krt.
Wechsel-Garnitur (Knopf/Griff)	67-77	10	 92	<b>11727974</b> <b>149,32</b>			1	8

Schnellstift

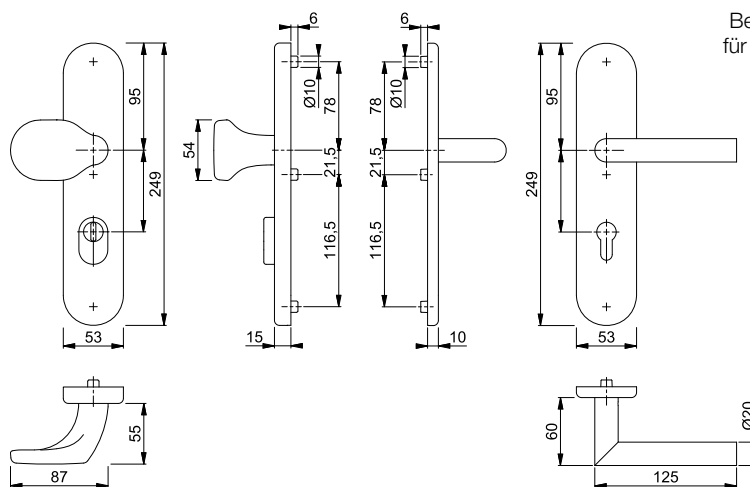

Befestigungs-Sets (FDW-Vollstift)  
für Sondertürdicken siehe S. 854.





**Denver - E86G/3332ZA/3310/1310Z ES1 (SK2)**

HOPPE-Edelstahl-Schutz-Langschild-Wechsel-Garnitur mit Zylinder-Abdeckung für Außen-/Wohnungsabschluss-Türen:

- geprüft nach **DIN EN 1906: 37-0142A (SK2)**, zertifiziert nach **DIN 18257 ES1**, Objekt-Garnitur
- Lagerung: außen gekröpfter Knopf fest, ummontierbar; innen Türgriff lose, Rückholfeder rechts/links verwendbar, wartungsfreies Gleitlager
- Verbindung: **HOPPE-Schnellstift** mit HOPPE-FDW-Vollstift (Lochteil)
- Zylinder-Abdeckung: gehärteter Stahl, für vorstehende Zylinderlänge 10-18 mm
- Unterkonstruktion: außen Stahl, innen Aluminium, Stütznocken
- Befestigung: verdeckt, durchgehend, Gewindeschrauben M6

duraplus®



Beschreibung			Lochung/ Abstand	F69	P.E.	Krt.
				Art.-Nr./€		
Wechsel-Garnitur (Knopf/Griff)	67-77	10	92	<b>11565603</b> <b>158,34</b>	1	8

Schnellstift

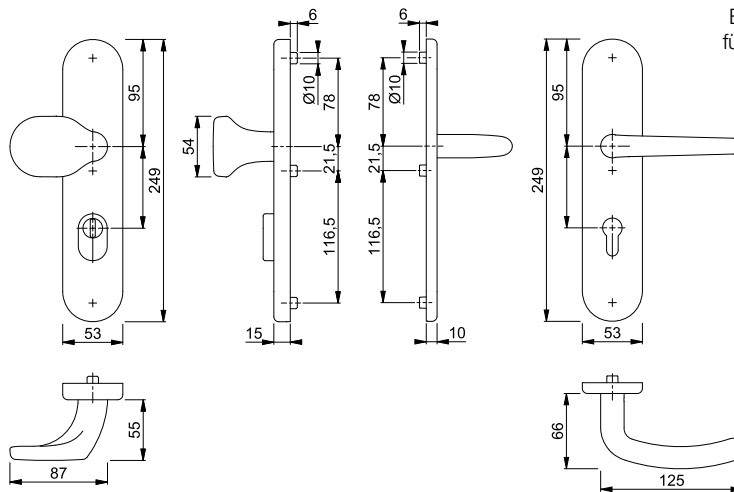

Befestigungs-Sets (FDW-Vollstift) für Sondertürdicken siehe S. 854.

12





**Lecce - 86G/3331/3310/1405 ES1 (SK2)**

HOPPE-Aluminium-Schutz-Langschild-Wechsel-Garnitur für Außen-/Wohnungsabschluss-Türen:

- geprüft nach **DIN 18257 ES1**
- Lagerung: außen gekröpfter Knopf fest, ummontierbar; innen Türgriff lose, Rückholfeder rechts/links verwendbar, wartungsfreies Gleitlager
- Verbindung: **HOPPE-Schnellstift** mit HOPPE-FDW-Vollstift (Lochteil)
- Unterkonstruktion: außen Stahl, innen Aluminium, Stütznocken
- Befestigung: verdeckt, durchgehend, Gewindeschrauben M6

duraplus®



Beschreibung			Lochung/ Abstand	F49/F9-2	P.E.	Krt.
				Art.-Nr./€		
Wechsel-Garnitur (Knopf/Griff)	37-47	8	72	<b>11728693</b> <b>88,42</b>	1	8

Schnellstift

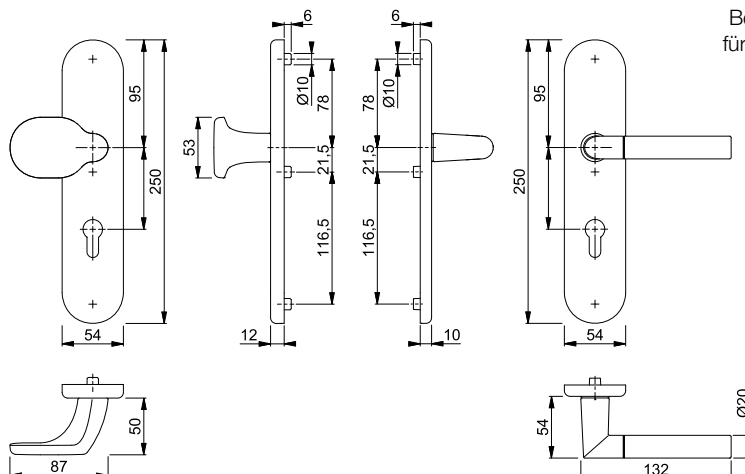

Befestigungs-Sets (FDW-Vollstift) für Sondertürdicken siehe S. 853.



## London - 61G/2222ZA/2210/113 ES1 (SK2)

duraplus®



HOPPE-Aluminium-Schutz-Langschild-Wechsel-Garnitur mit Zylinder-Abdeckung für Außen-/Wohnungsabschluss-Türen:

- geprüft nach **DIN 18257 ES1 (SK2)**
- Lagerung: außen gekröpfter Knopf fest, ummontierbar; innen Türgriff lose, Rückholfeder rechts/links verwendbar, wartungsfreies Gleitlager
- Verbindung: HOPPE-FDW-Profilstift (Lochteil)
- Zylinder-Abdeckung: gehärteter Stahl, für vorstehende Zylinderlänge 10-18 mm
- Unterkonstruktion: außen Stahl, innen Aluminium, Stütznocken
- Befestigung: verdeckt, durchgehend, Gewindeschrauben M6



Beschreibung			Lochung/ Abstand	F1	F2	F4	P.E.	Krt.
				Art.-Nr./€	Art.-Nr./€	Art.-Nr./€		
Wechsel-Garnitur (Knopf/Griff)			8 72	<b>3673446</b> <b>100,29</b>	3673454 <b>100,29</b>	3673462 <b>110,32</b>	1	5
			10 92	3673403 <b>108,38</b>	3673411 <b>108,38</b>	3673438 <b>118,41</b>	1	5
Türgriff-Garnitur (Griff/Griff)			8 72	3672961 <b>100,29</b>		3673016 <b>110,32</b>	1	5
			10 92	3672881 <b>108,38</b>		3672945 <b>118,41</b>	1	5

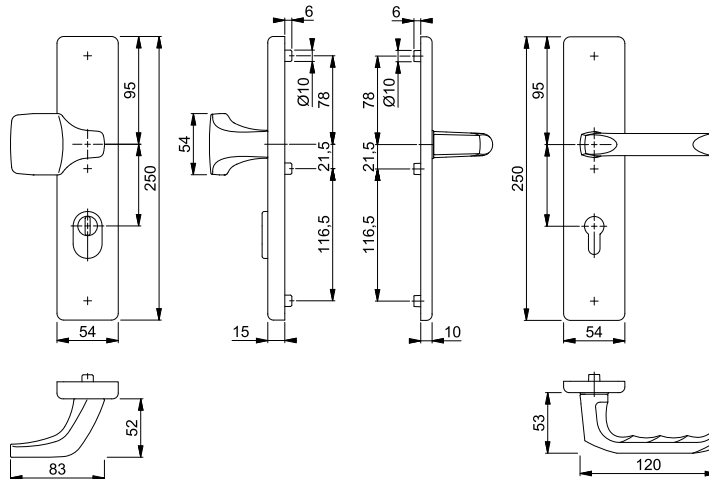

Befestigungs-Sets für  
Sondertürdicken:  
FDW-Profilstift für Wechsel-  
Garnitur siehe S. 857.  
Die Garnituren mit 10 mm  
Vierkant sind ohne Rückholfeder.



**London - 61G/2221/2210/113 ES1 (SK2)**

HOPPE-Aluminium-Schutz-Langschild-Wechsel-Garnitur für Außen-/Wohnungsabschluss-Türen:

- geprüft nach **DIN 18257 ES1 (SK2)**
- Lagerung: außen gekröpfter Knopf fest, ummontierbar; innen Türgriff lose, Rückholfeder rechts/links verwendbar, wartungsfreies Gleitlager
- Verbindung: HOPPE-FDW-Profilstift (Lochteil)
- Unterkonstruktion: außen Stahl, innen Aluminium, Stütznocken
- Befestigung: verdeckt, durchgehend, Gewindeschrauben M6

duraplus®



Beschreibung	Lochung/Abstand	F1	F2	F4	P.E.	Krt.
Wechsel-Garnitur (Knopf/Griff)	37-47 8	72	<b>3673198</b> <b>73,43</b>	3673201 <b>73,43</b>	3673219 <b>80,77</b>	1 5
		72	<b>11539112</b> <b>76,05</b>			1 8
	67-77 10	92	3673091 <b>81,53</b>	3673139 <b>81,53</b>	3673171 <b>88,87</b>	1 5
		92	<b>11734620</b> <b>84,15</b>			1 8
Türgriff-Garnitur (Griff/Griff)	37-47 8	72	3671900 <b>73,43</b>	3671926 <b>73,43</b>	3671934 <b>80,77</b>	1 5
		67-77 10	92	3671803 <b>81,53</b>	3671846 <b>81,53</b>	3671889 <b>88,87</b>

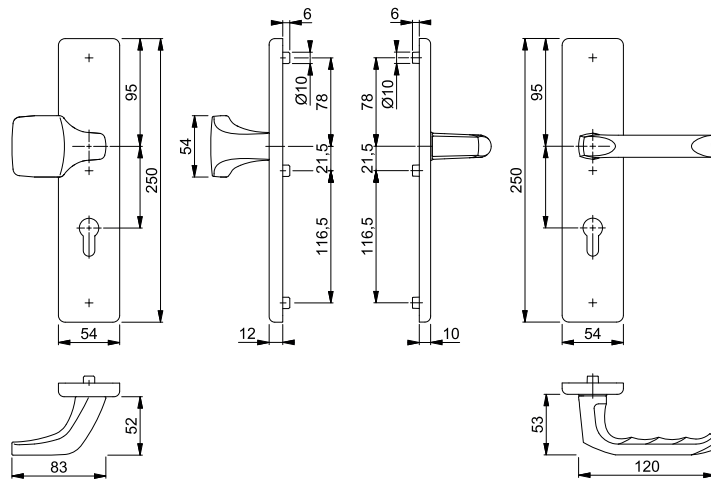

Befestigungs-Sets für Sondertürdicken:  
FDW-Profilstift für Wechsel-Garnitur siehe S. 857.

Die Garnituren mit 10 mm Vierkant sind ohne Rückholfeder.



Schnellstift

## Marseille - 76G/3332ZA/3410/1138 ES1 (SK2)

HOPPE-Aluminium-Schutz-Langschild-Wechsel-Garnitur mit Zylinder-Abdeckung für Außen-/Wohnungsabschluss-Türen:

- geprüft nach **DIN EN 1906: 37-0142A (SK2)**, zertifiziert nach **DIN 18257 ES1**, Objekt-Garnitur
- Lagerung: außen gekröpfter Knopf fest, ummontierbar; innen Türgriff lose, Rückholfeder rechts/links verwendbar, wartungsfreies Gleitlager
- Verbindung: **HOPPE-Schnellstift** mit HOPPE-FDW-Vollstift (Lochteil)
- Zylinder-Abdeckung: gehärteter Stahl, für vorstehende Zylinderlänge 10-18 mm
- Unterkonstruktion: außen Stahl, innen Aluminium, Stütznocken
- Befestigung: innen sichtbar, durchgehend, Gewindeschrauben M6

duraplus®



Beschreibung			Lochung/ Abstand	F1				P.E.	Krt.	
				Art.-Nr./€						
Wechsel-Garnitur (Knopf/Griff)	36-46	8		72	<b>3664638</b> <b>78,14</b>				1	5
	66-76	10		92	3664611 <b>86,24</b>				1	5
Türgriff-Garnitur (Griff/Griff)	36-46	8		72	3664179 <b>78,14</b>				1	5
	66-76	10		92	3664064 <b>86,24</b>				1	5

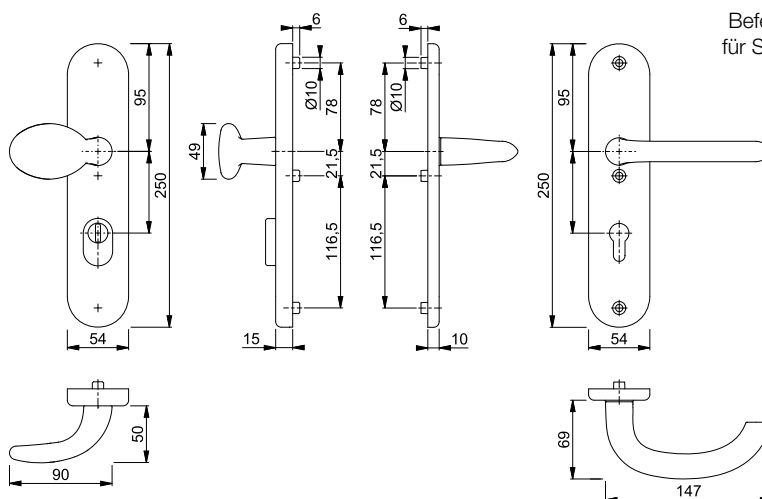

Befestigungs-Sets (FDW-Vollstift)  
für Sondertürdicken siehe S. 855.



**Schnellstift**







**Marseille - 76G/3331/3410/1138 ES1 (SK2)**

HOPPE-Aluminium-Schutz-Langschild-Wechsel-Garnitur für Außen-/Wohnungsabschluss-Türen:

- geprüft nach **DIN EN 1906: 37-0142A (SK2)**, zertifiziert nach **DIN 18257 ES1**, Objekt-Garnitur
- Lagerung: außen gekröpfter Knopf fest, ummontierbar; innen Türgriff lose, Rückholfeder rechts/links verwendbar, wartungsfreies Gleitlager
- Verbindung: **HOPPE-Schnellstift** mit HOPPE-FDW-Vollstift (Lochteil)
- Unterkonstruktion: außen Stahl, innen Aluminium, Stütznocken
- Befestigung: innen sichtbar, durchgehend, Gewindeschrauben M6

duraplus®



Beschreibung			Lochung/ Abstand	F1 Art.-Nr./€				P.E.	Krt.
Wechsel-Garnitur (Knopf/Griff)	36-46	8		72 <b>3664603</b> <b>51,29</b>				1	5
	66-76	10		92 3664591 <b>59,38</b>				1	5
Türgriff-Garnitur (Griff/Griff)	36-46	8		72 3663985 <b>51,29</b>				1	5
	66-76	10		92 3663846 <b>59,38</b>				1	5

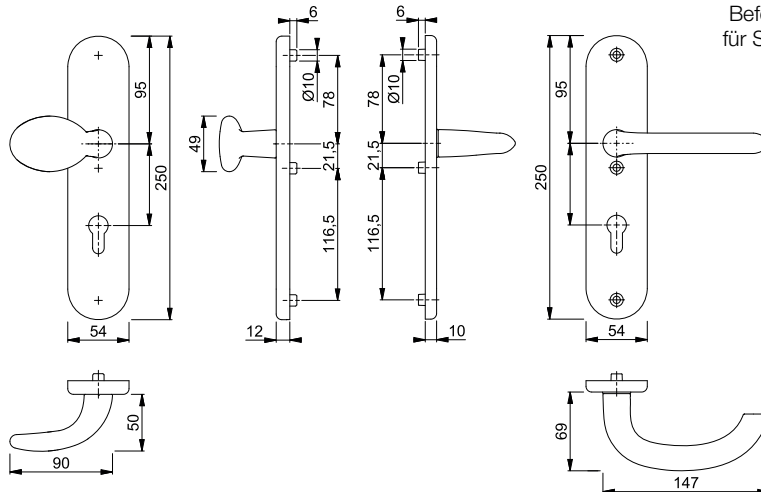

Befestigungs-Sets (FDW-Vollstift)  
für Sondertürdicken siehe S. 855.



## Meran - M57/371A/370/112SH ES1 (SK2)

duraplus®



HOPPE-Messing-Schutz-Langschild-Wechsel-Garnitur mit Stahlbohrschutz für Außen-/Wohnungsabschluss-Türen:

- geprüft nach **DIN 18257 ES1 (SK2)**
- Lagerung: außen gekröpfter Knopf fest, ummontierbar; innen Türgriff lose, wartungsfreies Gleitlager
- Verbindung: HOPPE-FDW-Profilstift (Lochteil)
- Schilder: außen gehärteter Stahlbohrschutz im Zylinderbereich, Stütznocken
- Befestigung: innen sichtbar, durchgehend, Gewindeschrauben M6



Beschreibung	37-42	8	Lochung/ Abstand	F73		F77-R		P.E.	Krt.
				Art.-Nr./€	Art.-Nr./€	Art.-Nr./€	Art.-Nr./€		
Wechsel-Garnitur (Knopf/Griff), rechts	37-42	8	72	<b>4437673</b> <b>209,34</b>	4437665 <b>266,43</b>			1	5
	57-62	10	92	550081 <b>217,43</b>	550098 <b>274,52</b>			1	5
	67-72								
Wechsel-Garnitur (Knopf/Griff), links	37-42	8	72	4437699 <b>209,34</b>	4437681 <b>266,43</b>			1	5
	57-62	10	92	550104 <b>217,43</b>	550111 <b>274,52</b>			1	5
	67-72								
Türgriff-Garnitur (Griff/Griff), rechts	37-42	8	72	4495630 <b>217,87</b>	4472597 <b>277,29</b>			1	5
	57-62	10	92	4487165 <b>225,97</b>	549399 <b>285,38</b>			1	5
	67-72								
Türgriff-Garnitur (Griff/Griff), links	37-42	8	72	4495622 <b>217,87</b>	4472605 <b>277,29</b>			1	5
	57-62	10	92	4487173 <b>225,97</b>	549412 <b>285,38</b>			1	5
	67-72								

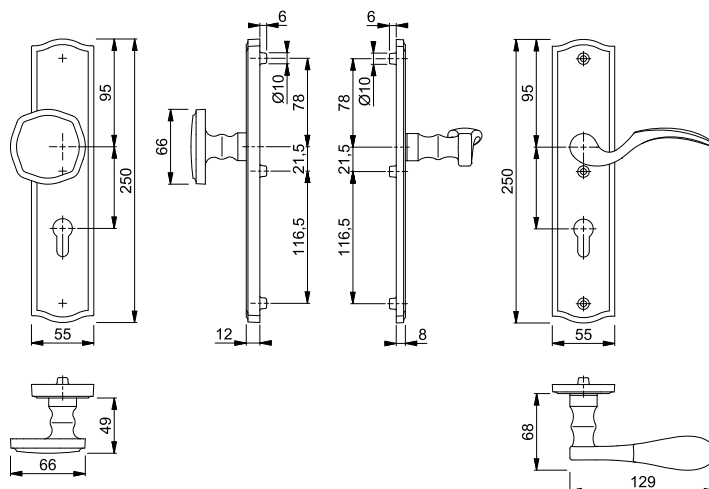

Resista® wird auf alle Oberflächen gewährt, die in der Farbnummer den Buchstaben **R** enthalten.

Resista®



**Schnellstift**





**New York - 76G/3332ZA/3410/1810H ES1 (SK2)**

HOPPE-Aluminium-Schutz-Langschild-Wechsel-Garnitur mit Zylinder-Abdeckung für Außen-/Wohnungsabschluss-Türen:

- geprüft nach **DIN EN 1906: 37-0142A (SK2)**, zertifiziert nach **DIN 18257 ES1**, Objekt-Garnitur
- Lagerung: außen gekröpfter Knopf fest, ummontierbar; innen Türgriff lose, Rückholfeder rechts/links verwendbar, wartungsfreies Gleitlager
- Verbindung: **HOPPE-Schnellstift** mit HOPPE-FDW-Vollstift (Lochteil)
- Zylinder-Abdeckung: gehärteter Stahl, für vorstehende Zylinderlänge 10-18 mm
- Unterkonstruktion: außen Stahl, innen Aluminium, Stütznocken
- Befestigung: innen sichtbar, durchgehend, Gewindeschrauben M6

duraplus®



Beschreibung			Lochung/ Abstand	F1				P.E.	Krt.
				Art.-Nr./€					
Wechsel-Garnitur (Knopf/Griff)	36-46	8		72	<b>3664849</b> <b>68,80</b>			1	5
	66-76	10		92	3664831 <b>76,90</b>			1	5
Türgriff-Garnitur (Griff/Griff)	66-76	10		92	3664689 <b>82,60</b>			1	5

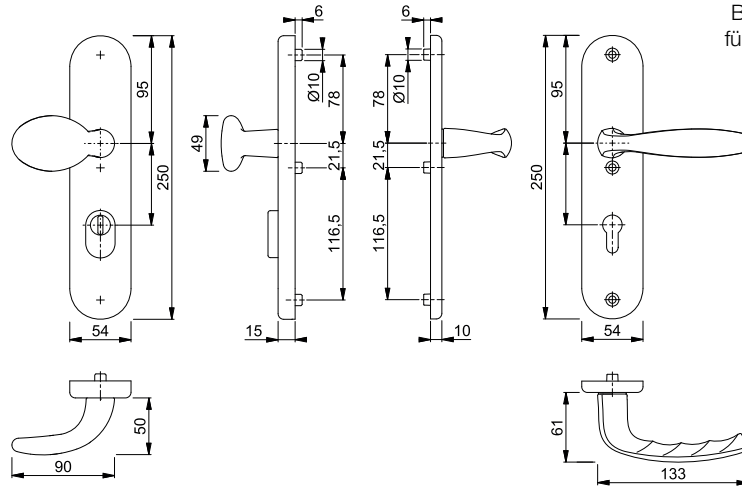

Befestigungs-Sets (FDW-Vollstift)  
für Sondertürdicken siehe S. 855.



**Schnellstift**

## ■ New York - 76G/3331/3410/1810H ES1 (SK2)

HOPPE-Aluminium-Schutz-Langschild-Wechsel-Garnitur für Außen-/Wohnungsabschluss-Türen:

- geprüft nach **DIN EN 1906: 37-0142A (SK2)**, zertifiziert nach **DIN 18257 ES1**, Objekt-Garnitur
- Lagerung: außen gekröpfter Knopf fest, ummontierbar; innen Türgriff lose, Rückholfeder rechts/links verwendbar, wartungsfreies Gleitlager
- Verbindung: **HOPPE-Schnellstift** mit HOPPE-FDW-Vollstift (Lochteil)
- Unterkonstruktion: außen Stahl, innen Aluminium, Stütznocken
- Befestigung: innen sichtbar, durchgehend, Gewindeschrauben M6

duraplus®



Beschreibung	Lochung/Abstand	Lochung/Abstand	Lochung/Abstand	F1 Art.-Nr./€	P.E.	Krt.
Wechsel-Garnitur (Knopf/Griff)	36-46	8	72	<b>3664785</b> <b>41,95</b>		1 5
			72	11728723 <b>42,57</b>		1 8
	66-76	10	92	3664751 <b>50,04</b>		1 5
			92	11728139 <b>50,67</b>		1 8
Türgriff-Garnitur (Griff/Griff)	36-46	8	72	3664662 <b>47,65</b>		1 5
	66-76	10	92	3664654 <b>55,74</b>		1 5

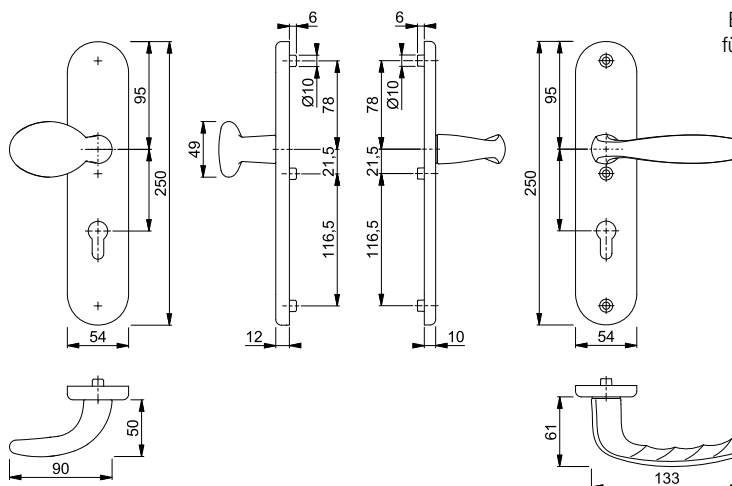

Befestigungs-Sets (FDW-Vollstift)  
für Sondertürdicken siehe S. 855.



Schnellstift

**Paris - 58/3332KZA/353K-1/138L ES1 (SK2)**

duraplus®



HOPPE-Aluminium-Schutz-Kurzchild-Wechsel-Garnitur mit Zylinder-Abdeckung für Außen-/Wohnungsabschluss-Türen:

- geprüft nach **DIN 18257 ES1 (SK2)**
- Lagerung: außen Knopf fest, innen Türgriff lose, wartungsfreies Gleitlager
- Verbindung: **HOPPE-Schnellstift** mit HOPPE-FDW-Vollstift (Lochteil)
- Zylinder-Abdeckung: gehärteter Stahl, für vorstehende Zylinderlänge 10-18 mm
- Unterkonstruktion: Stahl, Stütznocken
- Befestigung: verdeckt, durchgehend, Gewindeschrauben M6; innen sichtbar, Gewindeschraube M4



Beschreibung	37-42	8	Lochung/ Abstand	72	F1	F2	P.E.	Krt.
					Art.-Nr./€	Art.-Nr./€		
Wechsel-Garnitur (Knopf/Griff)	37-42	8	72	<b>3345119</b> <b>108,92</b>	3345101 <b>108,92</b>		1	5
Türgriff-Garnitur (Griff/Griff)	37-42	8	72	3335560 <b>108,92</b>			1	5

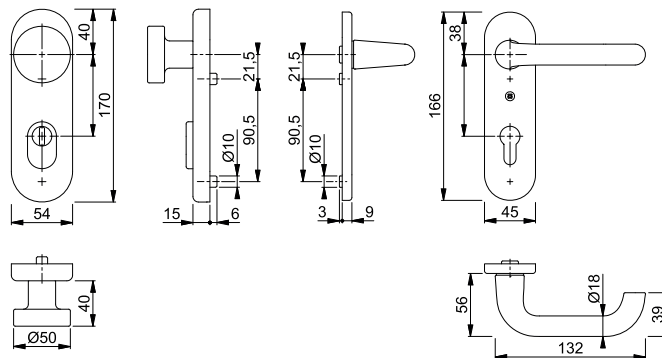

Andere Stiftlängen (FDW-Vollstift) siehe S. 835.

12



Schnellstift

**Paris - 58/3331K/353K-1/138L ES1 (SK2)**

duraplus®



HOPPE-Aluminium-Schutz-Kurzchild-Wechsel-Garnitur für Außen-/Wohnungsabschluss-Türen:

- geprüft nach **DIN 18257 ES1 (SK2)**
- Lagerung: außen Knopf fest, innen Türgriff lose, wartungsfreies Gleitlager
- Verbindung: **HOPPE-Schnellstift** mit HOPPE-FDW-Vollstift (Lochteil)
- Unterkonstruktion: Stahl, Stütznocken
- Befestigung: verdeckt, durchgehend, Gewindeschrauben M6; innen sichtbar, Gewindeschraube M4



Beschreibung	37-42	8	Lochung/ Abstand	72	F1	F2	P.E.	Krt.
					Art.-Nr./€	Art.-Nr./€		
Wechsel-Garnitur (Knopf/Griff)	37-42	8	72	<b>3345063</b> <b>82,06</b>	3345055 <b>82,06</b>		1	5
Türgriff-Garnitur (Griff/Griff)	37-42	8	72	3335498 <b>82,06</b>	3335480 <b>82,06</b>		1	5

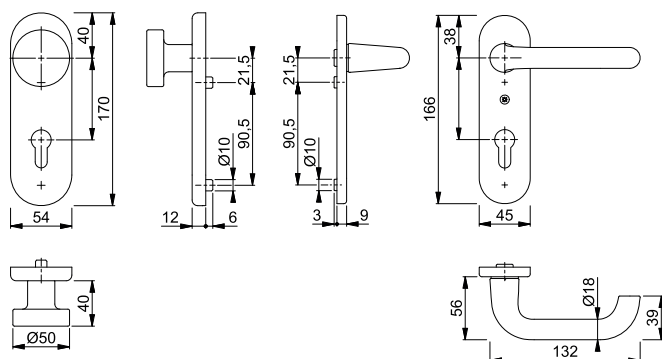

Andere Stiftlängen (FDW-Vollstift) siehe S. 835.



Schnellstift

## Paris - E58/3332KZA/353K-1/138Z ES1 (SK2)

HOPPE-Edelstahl-Schutz-Kurzschild-Wechsel-Garnitur mit Zylinder-Abdeckung für Außen-/Wohnungsabschluss-Türen:

- geprüft nach **DIN 18257 ES1 (SK2)**
- Lagerung: außen Knopf fest, innen Türgriff lose, wartungsfreies Gleitlager
- Verbindung: **HOPPE-Schnellstift** mit HOPPE-FDW-Vollstift (Lochteil)
- Zylinder-Abdeckung: gehärteter Stahl, für vorstehende Zylinderlänge 10-18 mm
- Unterkonstruktion: Stahl, Stütznocken
- Befestigung: verdeckt, durchgehend, Gewindeschrauben M6; innen sichtbar, Gewindeschraube M4

duraplus®



Beschreibung			Lochung/ Abstand	F69		P.E.	Krt.
				Art.-Nr./€			
Wechsel-Garnitur (Knopf/Griff)	37-42	8		72	<b>3332191</b> <b>140,60</b>		1 5
Türgriff-Garnitur (Griff/Griff)	37-42	8		72	3326823 <b>140,60</b>		1 5

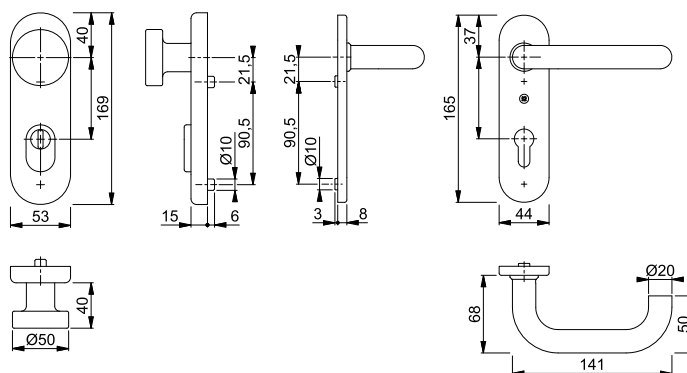

Andere Stiftlängen (FDW-Vollstift) siehe S. 835.



Schnellstift

## Paris - E58/3331K/353K-1/138Z ES1 (SK2)

HOPPE-Edelstahl-Schutz-Kurzschild-Wechsel-Garnitur für Außen-/Wohnungsabschluss-Türen:

- geprüft nach **DIN 18257 ES1 (SK2)**
- Lagerung: außen Knopf fest, innen Türgriff lose, wartungsfreies Gleitlager
- Verbindung: **HOPPE-Schnellstift** mit HOPPE-FDW-Vollstift (Lochteil)
- Unterkonstruktion: Stahl, Stütznocken
- Befestigung: verdeckt, durchgehend, Gewindeschrauben M6; innen sichtbar, Gewindeschraube M4

duraplus®



Beschreibung			Lochung/ Abstand	F69		P.E.	Krt.
				Art.-Nr./€			
Wechsel-Garnitur (Knopf/Griff)	37-42	8		72	<b>3327682</b> <b>121,22</b>		1 5
Türgriff-Garnitur (Griff/Griff)	37-42	8		72	3326807 <b>121,22</b>		1 5

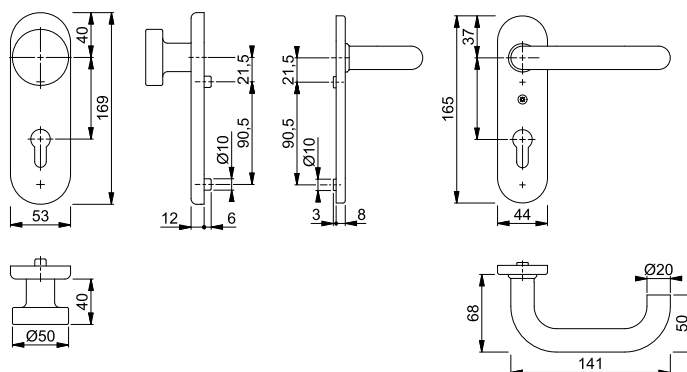

Andere Stiftlängen (FDW-Vollstift) siehe S. 835.



**Schnellstift**

## Stockholm - 76G/3332ZA/3410/1140 ES1 (SK2)

HOPPE-Aluminium-Schutz-Langschild-Wechsel-Garnitur mit Zylinder-Abdeckung für Außen-/Wohnungsabschluss-Türen:

- geprüft nach **DIN EN 1906: 37-0142A (SK2)**, zertifiziert nach **DIN 18257 ES1**, Objekt-Garnitur
- Lagerung: außen gekröpfter Knopf fest, ummontierbar; innen Türgriff lose, Rückholfeder rechts/links verwendbar, wartungsfreies Gleitlager
- Verbindung: **HOPPE-Schnellstift** mit HOPPE-FDW-Vollstift (Lochteil)
- Zylinder-Abdeckung: gehärteter Stahl, für vorstehende Zylinderlänge 10-18 mm
- Unterkonstruktion: außen Stahl, innen Aluminium, Stütznocken
- Befestigung: innen sichtbar, durchgehend, Gewindeschrauben M6

duraplus®



Beschreibung	Lochung/Abstand	F1	F9	P.E.	Krt.		
						Art.-Nr./€	Art.-Nr./€
Wechsel-Garnitur (Knopf/Griff)	36-46	8	72	<b>3666633</b> <b>78,14</b>	3666641 <b>85,96</b>	1	5
	66-76	10	92	3666609 <b>86,24</b>		1	5
Türgriff-Garnitur (Griff/Griff)	36-46	8	72	3666481 <b>78,14</b>	3666490 <b>85,96</b>	1	5
	66-76	10	92	3666465 <b>86,24</b>		1	5

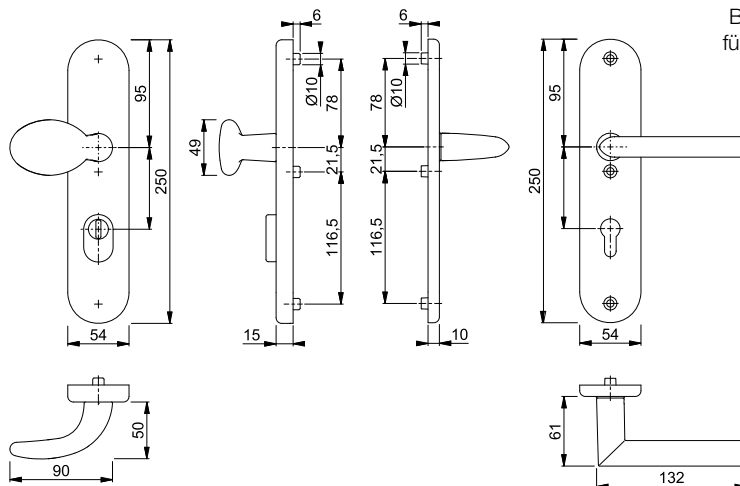

Befestigungs-Sets (FDW-Vollstift) für Sondertürdicken siehe S. 855.



**Schnellstift**

## Stockholm - 76G/3331/3410/1140 ES1 (SK2)

HOPPE-Aluminium-Schutz-Langschild-Wechsel-Garnitur für Außen-/Wohnungsabschluss-Türen:

- geprüft nach **DIN EN 1906: 37-0142A (SK2)**, zertifiziert nach **DIN 18257 ES1**, Objekt-Garnitur
- Lagerung: außen gekröpfter Knopf fest, ummontierbar; innen Türgriff lose, Rückholfeder rechts/links verwendbar, wartungsfreies Gleitlager
- Verbindung: **HOPPE-Schnellstift** mit HOPPE-FDW-Vollstift (Lochteil)
- Unterkonstruktion: außen Stahl, innen Aluminium, Stütznocken
- Befestigung: innen sichtbar, durchgehend, Gewindeschrauben M6

duraplus®



Beschreibung	36-46	8	Lochung/ Abstand	F1		F9		P.E.	Krt.
				Art.-Nr./€	Art.-Nr./€	Art.-Nr./€	Art.-Nr./€		
Wechsel-Garnitur (Knopf/Griff)	36-46	8	72	<b>3666537</b> <b>51,29</b>	3666545 <b>56,41</b>			1	5
	66-76	10	92	3666502 <b>59,38</b>	3666529 <b>64,51</b>			1	5
Türgriff-Garnitur (Griff/Griff)	36-46	8	72	3666406 <b>51,29</b>	3666414 <b>56,41</b>			1	5
	66-76	10	92	3666369 <b>59,38</b>	3666393 <b>64,51</b>			1	5

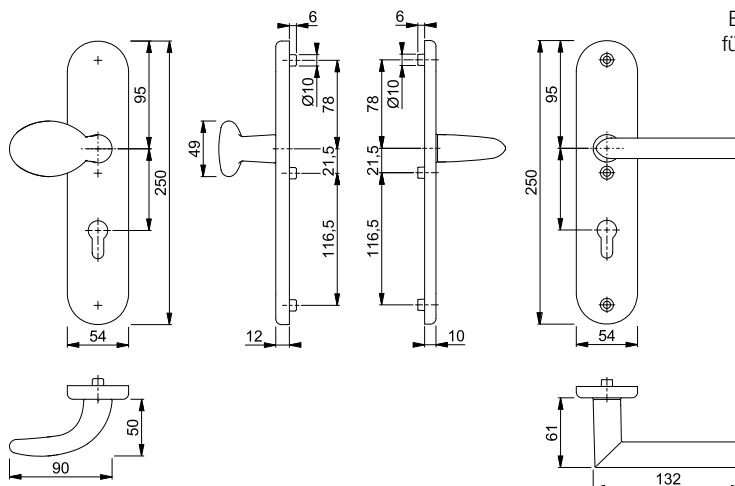

Befestigungs-Sets (FDW-Vollstift)  
für Sondertürdicken siehe S. 855.





**Schnellstift**

## Tōkyō - 76G/3332ZA/3410/1710 ES1 (SK2)

HOPPE-Aluminium-Schutz-Langschild-Wechsel-Garnitur mit Zylinder-Abdeckung für Außen-/Wohnungsabschluss-Türen:

- geprüft nach **DIN EN 1906: 37-0142A (SK2)**, zertifiziert nach **DIN 18257 ES1**, Objekt-Garnitur
- Lagerung: außen gekröpfter Knopf fest, ummontierbar; innen Türgriff lose, Rückholfeder rechts/links verwendbar, wartungsfreies Gleitlager
- Verbindung: **HOPPE-Schnellstift** mit HOPPE-FDW-Vollstift (Lochteil)
- Zylinder-Abdeckung: gehärteter Stahl, für vorstehende Zylinderlänge 10-18 mm
- Unterkonstruktion: außen Stahl, innen Aluminium, Stütznocken
- Befestigung: innen sichtbar, durchgehend, Gewindeschrauben M6

duraplus®



Beschreibung			Lochung/ Abstand	F1		P.E.	Krt.	
				Art.-Nr./€				
Wechsel-Garnitur (Knopf/Griff)	36-46	8		72	<b>3666932</b> <b>71,85</b>		1	5
	66-76	10		92	3666924 <b>79,95</b>		1	5
Türgriff-Garnitur (Griff/Griff)	36-46	8		72	3666852 <b>71,85</b>		1	5
	66-76	10		92	3666844 <b>79,95</b>		1	5

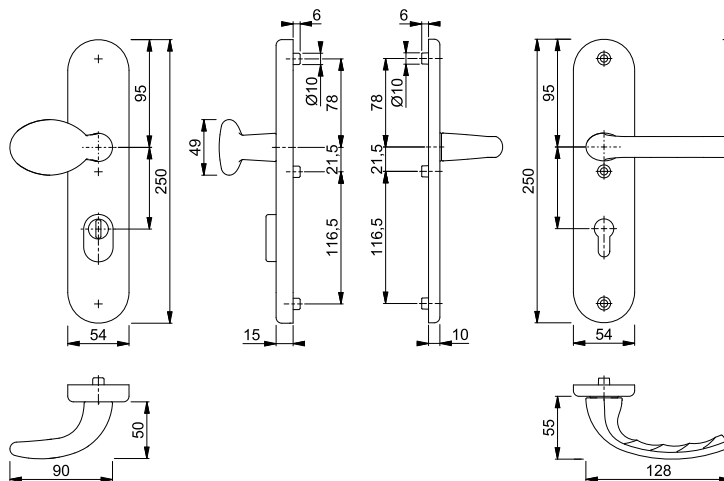

Befestigungs-Sets (FDW-Vollstift)  
für Sondertürdicken siehe S. 855.



Schnellstift

## Tōkyō - 76G/3331/3410/1710 ES1 (SK2)

HOPPE-Aluminium-Schutz-Langschild-Wechsel-Garnitur für Außen-/Wohnungsabschluss-Türen:

- geprüft nach **DIN EN 1906: 37-0142A (SK2)**, zertifiziert nach **DIN 18257 ES1**, Objekt-Garnitur
- Lagerung: außen gekröpfter Knopf fest, ummontierbar; innen Türgriff lose, Rückholfeder rechts/links verwendbar, wartungsfreies Gleitlager
- Verbindung: **HOPPE-Schnellstift** mit HOPPE-FDW-Vollstift (Lochteil)
- Unterkonstruktion: außen Stahl, innen Aluminium, Stütznocken
- Befestigung: innen sichtbar, durchgehend, Gewindeschrauben M6

duraplus®



Beschreibung	36-46	8	Lochung/ Abstand	72	F1				P.E.	Krt.
					Art.-Nr./€					
Wechsel-Garnitur (Knopf/Griff)	36-46	8		72	<b>3666887</b> <b>45,00</b>				1	5
	66-76	10		92	3666879 <b>53,09</b>				1	5
Türgriff-Garnitur (Griff/Griff)	36-46	8		72	3666836 <b>45,00</b>				1	5
	66-76	10		92	3666828 <b>53,09</b>				1	5

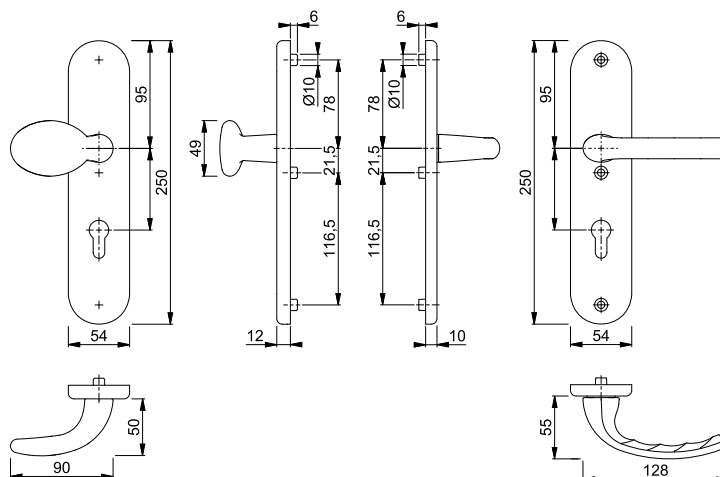

Befestigungs-Sets (FDW-Vollstift)  
für Sondertürdicken siehe S. 855.



**Schnellstift**

## Verona - M86G/3332ZA/3310/151 ES1 (SK2)

HOPPE-Messing-Schutz-Langschild-Wechsel-Garnitur mit Zylinder-Abdeckung für Außen-/Wohnungsabschluss-Türen:

- geprüft nach **DIN EN 1906: 37-0142A (SK2)**, zertifiziert nach **DIN 18257 ES1**, Objekt-Garnitur
- Lagerung: außen gekröpfter Knopf fest, ummontierbar; innen Türgriff lose, Rückholfeder rechts/links verwendbar, wartungsfreies Gleitlager
- Verbindung: **HOPPE-Schnellstift** mit HOPPE-FDW-Vollstift (Lochteil)
- Zylinder-Abdeckung: gehärteter Stahl, für vorstehende Zylinderlänge 10-18 mm
- Unterkonstruktion: außen Stahl, innen Aluminium, Stütznocken
- Befestigung: verdeckt, durchgehend, Gewindeschrauben M6

duraplus®



Beschreibung	Lochung/Abstand	F77-R	Art.-Nr./€	P.E.	Krt.
Wechsel-Garnitur (Knopf/Griff)	37-47	8	72	<b>3670683</b> <b>288,03</b>	1 5
	67-77	10	92	3670579 <b>296,13</b>	1 5
Türgriff-Garnitur (Griff/Griff)	67-77	10	92	3670202 <b>296,13</b>	1 5

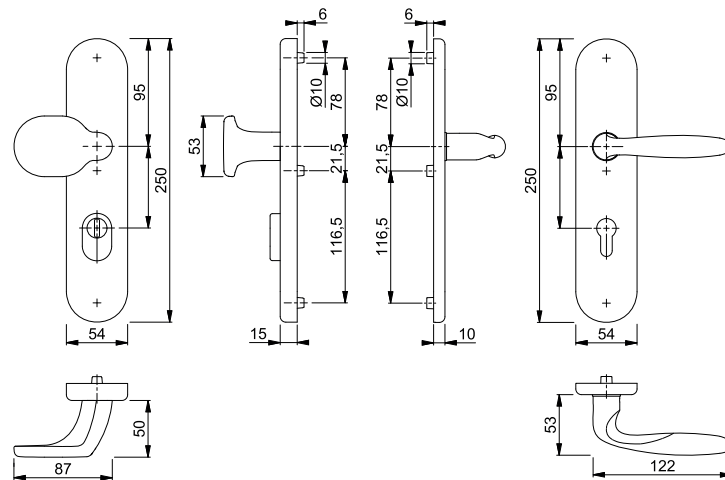

Resista® wird auf alle Oberflächen gewährt, die in der Farbnummer den Buchstaben **R** enthalten.

**Resista®**

Befestigungs-Sets (FDW-Vollstift) für Sondertürdicken siehe S. 853.



Schnellstift







## Verona - M86G/3331/3310/151 ES1 (SK2)

HOPPE-Messing-Schutz-Langschild-Wechsel-Garnitur für Außen-/Wohnungsabschluss-Türen:

- geprüft nach **DIN EN 1906: 37-0142A (SK2)**, zertifiziert nach **DIN 18257 ES1**, Objekt-Garnitur
- Lagerung: außen gekröpfter Knopf fest, ummontierbar; innen Türgriff lose, Rückholfeder rechts/links verwendbar, wartungsfreies Gleitlager
- Verbindung: **HOPPE-Schnellstift** mit HOPPE-FDW-Vollstift (Lochteil)
- Unterkonstruktion: außen Stahl, innen Aluminium, Stütznocken
- Befestigung: verdeckt, durchgehend, Gewindeschrauben M6

duraplus®



Beschreibung			Lochung/ Abstand	F77-R Art.-Nr./€			P.E.	Krt.
Wechsel-Garnitur (Knopf/Griff)	37-47	8		72 <b>3670464</b> <b>262,08</b>			1	5
	67-77	10		92 3670421 <b>270,18</b>			1	5
Türgriff-Garnitur (Griff/Griff)	37-47	8		72 3670051 <b>262,08</b>			1	5
	67-77	10		92 3670042 <b>270,18</b>			1	5

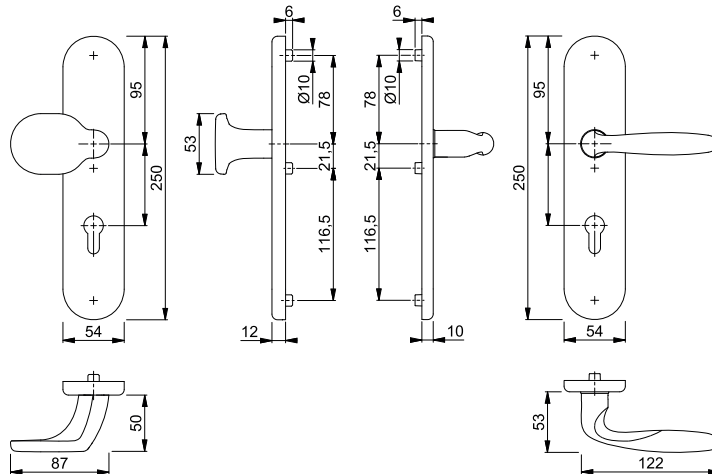

Resista® wird auf alle Oberflächen gewährt, die in der Farbnummer den Buchstaben **R** enthalten.

**Resista®**

Befestigungs-Sets (FDW-Vollstift) für Sondertürdicken siehe S. 853.

Neu



Schnellstift









■ **61G/2222ZA/2210 ES1 (SK2)**

HOPPE-Aluminium-Schutz-Langschild-Wechsel-Garnitur mit Zylinder-Abdeckung, ohne Türgriff, für Außen-/Wohnungsabschluss-Türen:

- zertifiziert nach **DIN 18257 ES1**, erfüllt die Anforderungen nach **DIN EN 1906: 37-0142A (SK2)** in Verbindung mit den passenden Türgriffen, Objekt-Garnitur
- Lagerung: außen gekröpfter Knopf fest, ummontierbar; innen für Türgriff lose, Rückholfeder rechts/links verwendbar, wartungsfreies Gleitlager
- Verbindung: HOPPE-FDW-Vollstift für **HOPPE-Schnellstift** (Lochteil)
- Zylinder-Abdeckung: gehärteter Stahl, für vorstehende Zylinderlänge 10-18 mm
- Unterkonstruktion: außen Stahl, innen Aluminium, Stütznocken
- Befestigung: verdeckt, durchgehend, Gewindeschrauben M6

duraplus®



Beschreibung			Lochung/ Abstand	F1	F9	F31-1	F33-1	P.E.	Krt.
				Art.-Nr./€	Art.-Nr./€	Art.-Nr./€	Art.-Nr./€		
Wechsel-Garnitur (Knopf/ohne Griff)			72	<b>11984569</b> <b>111,20</b>	11984582 <b>122,32</b>	12040010 <b>139,00</b>	12040058 <b>144,56</b>	1	10
			92	11984612 <b>119,30</b>	11984636 <b>130,42</b>	12040046 <b>147,10</b>	12040095 <b>152,66</b>	1	10
Beschreibung			Lochung/ Abstand	F9714M				P.E.	Krt.
				Art.-Nr./€					
Wechsel-Garnitur (Knopf/ohne Griff)			72	11984600 <b>122,32</b>				1	10
			92	11984655 <b>130,42</b>				1	10

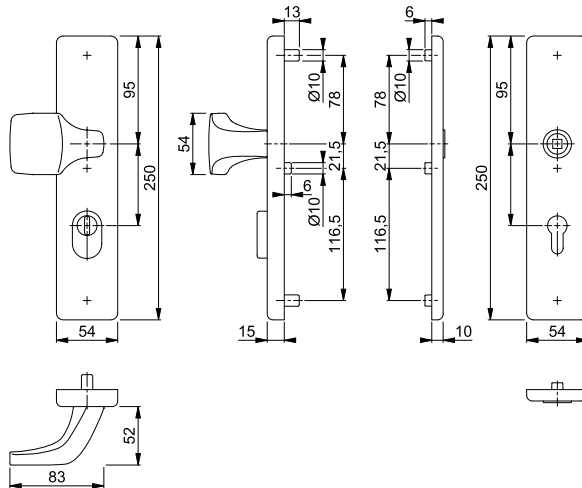

Die Schutz-Langschild-Wechsel-Garnitur ist ausschließlich mit HOPPE-Schnellstift-Türgriff-Lochteilen (ab S. 537) kombinierbar und entspricht nur so den Anforderungen der Schutzklasse ES1 (SK2).

Befestigungs-Sets (FDW-Vollstift) für Sondertürdicken siehe S. 853.

12

Neu



Schnellstift

## 2222ZA/2210 ES1 (SK2)

HOPPE-Aluminium-Schutz-Langschild-Paar mit Zylinder-Abdeckung für Außen-/Wohnungsabschluss-Türen:

- zertifiziert nach **DIN 18257 ES1**, erfüllt die Anforderungen nach **DIN EN 1906: 37-0142A (SK2)** in Verbindung mit den passenden Türgriffen, Objekt-Garnitur
- Lagerung: für Türgriffe lose, Rückholfeder rechts/links verwendbar, wartungsfreie Gleitlager
- Verbindung: HOPPE-Vollstift für **HOPPE-Schnellstift** (Lochteile)
- Zylinder-Abdeckung: gehärteter Stahl, für vorstehende Zylinderlänge 10-18 mm
- Unterkonstruktion: außen Stahl, innen Aluminium, Stütznocken
- Befestigung: verdeckt, durchgehend, Gewindeschrauben M6

duraplus®



Beschreibung	37-47	8	Lochung/ Abstand	F1	F9	F31-1	F33-1	P.E.	Krt.
				Art.-Nr./€	Art.-Nr./€	Art.-Nr./€	Art.-Nr./€		
Schutz-Langschild, Paar	37-47	8	72	<b>11986153</b> <b>93,32</b>	11986190 <b>102,65</b>	12040964 <b>116,65</b>	12040995 <b>121,31</b>	1	10
	67-77	10/8	92	11986220 <b>101,42</b>	11986244 <b>110,75</b>	12040988 <b>124,75</b>	12041014 <b>129,41</b>	1	10
Beschreibung				F9714M Art.-Nr./€				P.E.	Krt.
Schutz-Langschild, Paar	37-47	8	72	11986219 <b>102,65</b>				1	10
	67-77	10/8	92	11986275 <b>110,75</b>				1	10

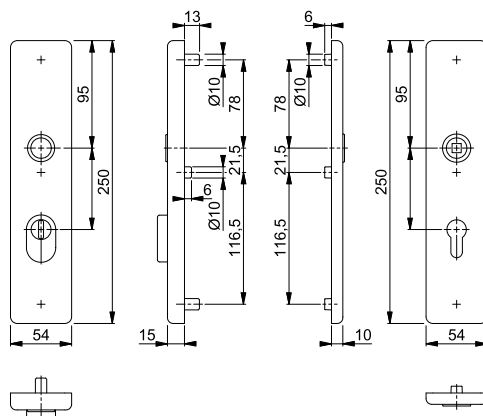

Das Schutz-Langschild-Paar ist ausschließlich mit HOPPE-Schnellstift-Türgriff-Lochteilen (ab S. 537) kombinierbar und entspricht nur so den Anforderungen der Schutzklasse ES1 (SK2).

Befestigungs-Sets (Vollstift) für Sondertürdicken siehe S. 853.

Neu



Schnellstift

## 61G/2221/2210 ES1 (SK2)

HOPPE-Aluminium-Schutz-Langschild-Wechsel-Garnitur ohne Türgriff für Außen-/Wohnungsabschluss-Türen:

- zertifiziert nach **DIN 18257 ES1**, erfüllt die Anforderungen nach **DIN EN 1906: 37-0142A (SK2)** in Verbindung mit den passenden Türgriffen, Objekt-Garnitur
- Lagerung: außen gekröpfter Knopf fest, ummontierbar; innen für Türgriff lose, Rückholfeder rechts/links verwendbar, wartungsfreies Gleitlager
- Verbindung: HOPPE-FDW-Vollstift für **HOPPE-Schnellstift** (Lochteil)
- Unterkonstruktion: außen Stahl, innen Aluminium, Stütznocken
- Befestigung: verdeckt, durchgehend, Gewindeschrauben M6

duraplus®



Beschreibung	Lochung/Abstand	Lochung/Abstand	Lochung/Abstand	F1				P.E.	Krt.
				Art.-Nr./€	F9 Art.-Nr./€	F31-1 Art.-Nr./€	F33-1 Art.-Nr./€		
Wechsel-Garnitur (Knopf/ohne Griff)	37-47	8	72	<b>11982822</b> 84,35	11982846 92,78	12038842 105,43	12038878 109,65	1	10
	67-77	10/8	92	11982871 92,44	11982895 100,88	12038866 113,53	12038891 117,75	1	10
Beschreibung	Lochung/Abstand	Lochung/Abstand	Lochung/Abstand	F9714M				P.E.	Krt.
				Art.-Nr./€					
Wechsel-Garnitur (Knopf/ohne Griff)	37-47	8	72	11982865 92,78				1	10
	67-77	10/8	92	11982913 100,88				1	10

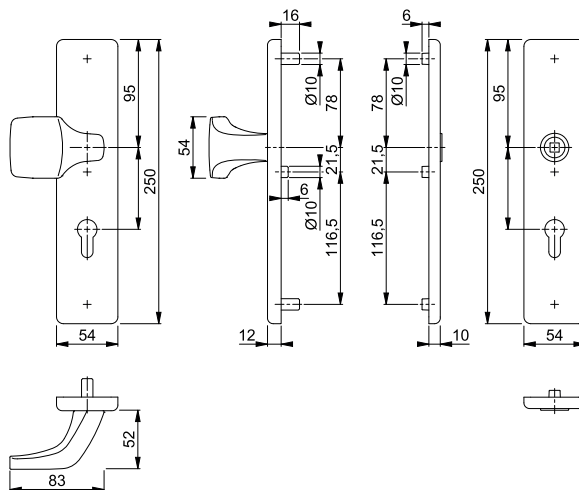

Die Schutz-Langschild-Wechsel-Garnitur ist ausschließlich mit HOPPE-Schnellstift-Türgriff-Lochteilen (ab S. 537) kombinierbar und entspricht nur so den Anforderungen der Schutzklasse ES1 (SK2).

Befestigungs-Sets (FDW-Vollstift) für Sondertürdicken siehe S. 853.

12



Neu



Schnellstift

## 2221/2210 ES1 (SK2)

HOPPE-Aluminium-Schutz-Langschild-Paar für Außen-/Wohnungsabschluss-Türen:

- zertifiziert nach **DIN 18257 ES1**, erfüllt die Anforderungen nach **DIN EN 1906: 37-0142A (SK2)** in Verbindung mit den passenden Türgriffen, Objekt-Garnitur
- Lagerung: für Türgriffe lose, Rückholfeder rechts/links verwendbar, wartungsfreie Gleitlager
- Verbindung: HOPPE-Vollstift für **HOPPE-Schnellstift** (Lochteile)
- Unterkonstruktion: außen Stahl, innen Aluminium, Stütznocken
- Befestigung: verdeckt, durchgehend, Gewindeschrauben M6

duraplus®



Beschreibung	Lochung/Abstand	Lochung/Abstand	F1				F9				F31-1				F33-1				P.E.	Krt.
			Art.-Nr./€	Art.-Nr./€	Art.-Nr./€	Art.-Nr./€	Art.-Nr./€	Art.-Nr./€	Art.-Nr./€	Art.-Nr./€	Art.-Nr./€	Art.-Nr./€	Art.-Nr./€	Art.-Nr./€	Art.-Nr./€	Art.-Nr./€	Art.-Nr./€			
Schutz-Langschild, Paar	37-47	8	72	<b>11986025</b>	11986050	12040630	12040666	1	10											
				<b>66,46</b>	<b>73,11</b>	<b>83,08</b>	<b>86,40</b>													
Schutz-Langschild, Paar	67-77	10/8	92	11986086	11986104	12040654	12040685	1	10											
				<b>74,56</b>	<b>81,21</b>	<b>91,18</b>	<b>94,50</b>													
Beschreibung				F9714M												P.E.	Krt.			
Schutz-Langschild, Paar	37-47	8	72	11986074				1	10											
				<b>73,11</b>																
Schutz-Langschild, Paar	67-77	10/8	92	11986135				1	10											
				<b>81,21</b>																

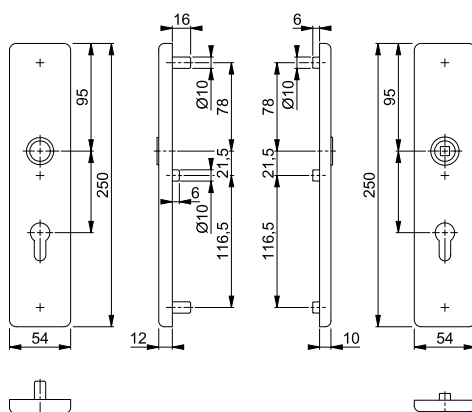

Das Schutz-Langschild-Paar ist ausschließlich mit HOPPE-Schnellstift-Türgriff-Lochteilen (ab S. 537) kombinierbar und entspricht nur so den Anforderungen der Schutzklasse ES1 (SK2).

Befestigungs-Sets (Vollstift) für Sondertürdicken siehe S. 853.

Neu



Schnellstift





### 86G/3332ZA/3310 ES2 (SK3)

HOPPE-Aluminium-Schutz-Langschild-Wechsel-Garnitur mit Zylinder-Abdeckung, ohne Türgriff, für Außen-/Wohnungsabschluss-Türen:

- zertifiziert nach **DIN 18257 ES2**, erfüllt die Anforderungen nach **DIN EN 1906: 37-0143A (SK3)** in Verbindung mit den passenden Türgriffen, Objekt-Garnitur
- Lagerung: außen gekröpfter Knopf fest, ummontierbar; innen für Türgriff lose, Rückholfeder rechts/links verwendbar, wartungsfreies Gleitlager
- Verbindung: HOPPE-FDW-Vollstift für **HOPPE-Schnellstift** (Lochteil)
- Zylinder-Abdeckung: gehärteter Stahl, für vorstehende Zylinderlänge 10-18 mm
- Unterkonstruktion: außen Stahl, innen Aluminium, Stütznocken
- Befestigung: verdeckt, durchgehend, Gewindeschrauben M6

duraplus®



Beschreibung			Lochung/ Abstand	F1	F2	F4	F9	P.E.	Krt.
				Art.-Nr./€	Art.-Nr./€	Art.-Nr./€	Art.-Nr./€		
Wechsel-Garnitur (Knopf/ohne Griff)	37-47	8	 72	<b>12105466</b> <b>113,83</b>				1	10
	67-77	10/8	 92	12105612 <b>121,92</b>				1	10

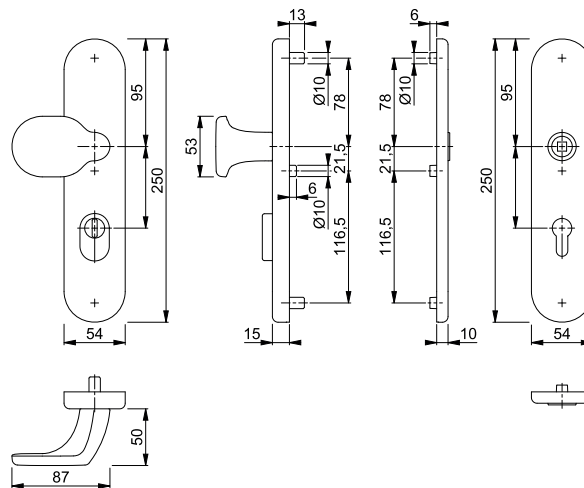

Die Schutz-Langschild-Wechsel-Garnitur ist ausschließlich mit HOPPE-Schnellstift-Türgriff-Lochteilen (ab S. 537) kombinierbar und entspricht nur so den Anforderungen der Schutzklasse ES2 (SK3).

Befestigungs-Sets (FDW-Vollstift) für Sondertürdicken siehe S. 853.

Neu



Schnellstift

## 86G/3332ZA/3310 ES1 (SK2)

HOPPE-Aluminium-Schutz-Langschild-Wechsel-Garnitur mit Zylinder-Abdeckung, ohne Türgriff, für Außen-/Wohnungsabschluss-Türen:

- zertifiziert nach **DIN 18257 ES1**, erfüllt die Anforderungen nach **DIN EN 1906: 37-0142A (SK2)** in Verbindung mit den passenden Türgriffen, Objekt-Garnitur
- Lagerung: außen gekröpfter Knopf fest, ummontierbar; innen für Türgriff lose, Rückholfeder rechts/links verwendbar, wartungsfreies Gleitlager
- Verbindung: HOPPE-FDW-Vollstift für **HOPPE-Schnellstift** (Lochteil)
- Zylinder-Abdeckung: gehärteter Stahl, für vorstehende Zylinderlänge 10-18 mm
- Unterkonstruktion: außen Stahl, innen Aluminium, Stütznocken
- Befestigung: verdeckt, durchgehend, Gewindeschrauben M6

duraplus®



Beschreibung	Lochung/Abstand	Lochung/Abstand	Lochung/Abstand	F1	F2	F4	F9	P.E.	Krt.
				Art.-Nr./€	Art.-Nr./€	Art.-Nr./€	Art.-Nr./€		
Wechsel-Garnitur (Knopf/ohne Griff)	37-47	8	72	<b>11982421</b> <b>99,75</b>	12131155 <b>99,75</b>	11982433 <b>109,73</b>	11982445 <b>109,73</b>	1	10
	67-77	10/8	92	11982470 <b>107,85</b>	12131179 <b>107,85</b>	11982482 <b>117,82</b>	11982494 <b>117,82</b>	1	10
Beschreibung	Lochung/Abstand	Lochung/Abstand	Lochung/Abstand	F9-2	F31-1	F9016	F9714M	P.E.	Krt.
				Art.-Nr./€	Art.-Nr./€	Art.-Nr./€	Art.-Nr./€		
Wechsel-Garnitur (Knopf/ohne Griff)	37-47	8	72	12131167 <b>119,70</b>	12038745 <b>124,69</b>	11982457 <b>99,75</b>	11982469 <b>109,73</b>	1	10
	67-77	10/8	92		12038763 <b>132,78</b>	11982500 <b>107,85</b>	11982512 <b>117,82</b>	1	10

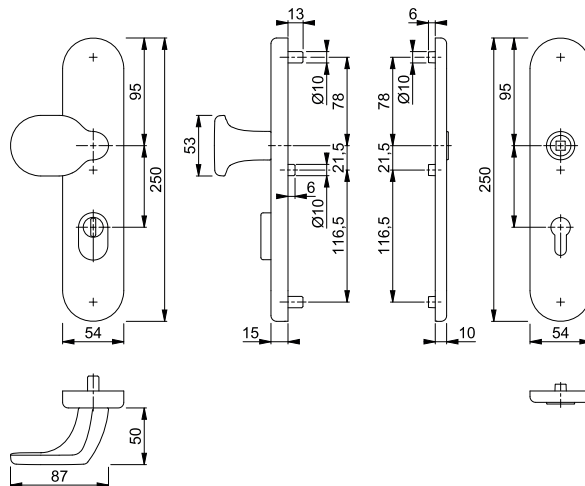

Die Schutz-Langschild-Wechsel-Garnitur ist ausschließlich mit HOPPE-Schnellstift-Türgriff-Lochteilen (ab S. 537) kombinierbar und entspricht nur so den Anforderungen der Schutzklasse ES1 (SK2).

Befestigungs-Sets (FDW-Vollstift) für Sondertürdicken siehe S. 853.

Neu



Schnellstift

## 3332ZA/3310 ES1 (SK2)

HOPPE-Aluminium-Schutz-Langschild-Paar mit Zylinder-Abdeckung für Außen-/Wohnungsabschluss-Türen:

- zertifiziert nach **DIN 18257 ES1**, erfüllt die Anforderungen nach **DIN EN 1906: 37-0142A (SK2)** in Verbindung mit den passenden Türgriffen, Objekt-Garnitur
- Lagerung: für Türgriffe lose, Rückholfeder rechts/links verwendbar, wartungsfreie Gleitlager
- Verbindung: HOPPE-Vollstift für **HOPPE-Schnellstift** (Lochteile)
- Zylinder-Abdeckung: gehärteter Stahl, für vorstehende Zylinderlänge 10-18 mm
- Unterkonstruktion: außen Stahl, innen Aluminium, Stütznocken
- Befestigung: verdeckt, durchgehend, Gewindeschrauben M6

duraplus®



Beschreibung	Lochung/Abstand	F1	F2	F4	F9	P.E.	Krt.		
								Art.-Nr./€	Art.-Nr./€
Schutz-Langschild, Paar	37-47	8	72	<b>11985325</b> <b>87,79</b>	12131222 <b>87,79</b>	11985331 <b>96,57</b>	11985343 <b>96,57</b>	1	10
	67-77	10/8	92	11985379 <b>95,89</b>	12131258 <b>95,89</b>	11985380 <b>104,67</b>	11985392 <b>104,67</b>	1	10
Beschreibung	Lochung/Abstand	F9-2	F31-1	F9016	F9714M	P.E.	Krt.		
								Art.-Nr./€	Art.-Nr./€
Schutz-Langschild, Paar	37-47	8	72	12131234 <b>105,35</b>	12040545 <b>109,74</b>	11985355 <b>87,79</b>	11985367 <b>96,57</b>	1	10
	67-77	10/8	92		12040563 <b>117,83</b>	11985409 <b>95,89</b>	11985410 <b>104,67</b>	1	10

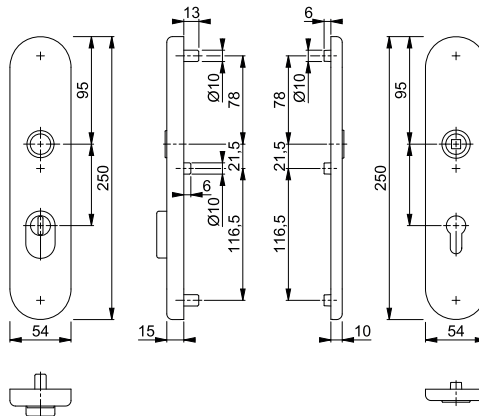

Das Schutz-Langschild-Paar ist ausschließlich mit HOPPE-Schnellstift-Türgriff-Lochteilen (ab S. 537) kombinierbar und entspricht nur so den Anforderungen der Schutzklasse ES1 (SK2).

Befestigungs-Sets (Vollstift) für Sondertürdicken siehe S. 853.

12

Neu



Schnellstift

## 86G/3331/3310 ES1 (SK2)

HOPPE-Aluminium-Schutz-Langschild-Wechsel-Garnitur ohne Türgriff für Außen-/Wohnungsabschluss-Türen:

- zertifiziert nach **DIN 18257 ES1**, erfüllt die Anforderungen nach **DIN EN 1906: 37-0142A (SK2)** in Verbindung mit den passenden Türgriffen, Objekt-Garnitur
- Lagerung: außen gekröpfter Knopf fest, ummontierbar; innen für Türgriff lose, Rückholfeder rechts/links verwendbar, wartungsfreies Gleitlager
- Verbindung: HOPPE-FDW-Vollstift für **HOPPE-Schnellstift** (Lochteil)
- Unterkonstruktion: außen Stahl, innen Aluminium, Stütznocken
- Befestigung: verdeckt, durchgehend, Gewindeschrauben M6

duraplus®



Beschreibung	Lochung/Abstand	Lochung/Abstand	Lochung/Abstand	F1	F2	F4	F9	P.E.	Krt.
				Art.-Nr./€	Art.-Nr./€	Art.-Nr./€	Art.-Nr./€		
Wechsel-Garnitur (Knopf/ohne Griff)	37-47	8	72	<b>11982160</b> <b>72,89</b>	12131125 <b>72,89</b>	11982184 <b>80,18</b>	11982196 <b>80,18</b>	1	10
	67-77	10/8	92	11982226 <b>80,99</b>	12131143 <b>80,99</b>	11982238 <b>88,28</b>	11982245 <b>88,28</b>	1	10
Beschreibung	Lochung/Abstand	Lochung/Abstand	Lochung/Abstand	F9-2	F31-1	F9016	F9714M	P.E.	Krt.
				Art.-Nr./€	Art.-Nr./€	Art.-Nr./€	Art.-Nr./€		
Wechsel-Garnitur (Knopf/ohne Griff)	37-47	8	72	12131131 <b>87,47</b>	12038623 <b>91,12</b>	11982202 <b>72,89</b>	11982214 <b>80,18</b>	1	10
	67-77	10/8	92		12038647 <b>99,21</b>	11982251 <b>80,99</b>	11982263 <b>88,28</b>	1	10

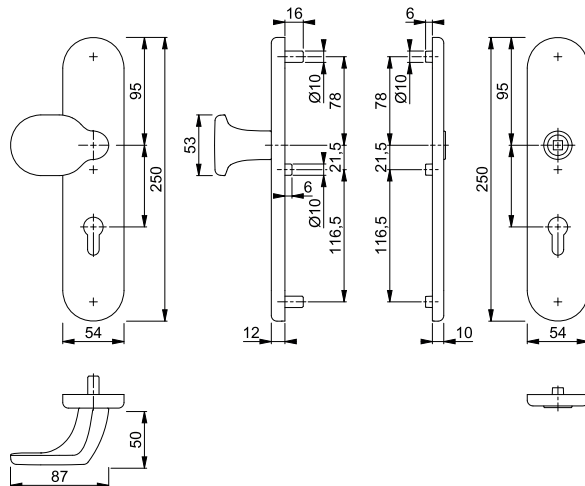

Die Schutz-Langschild-Wechsel-Garnitur ist ausschließlich mit HOPPE-Schnellstift-Türgriff-Lochteilen (ab S. 537) kombinierbar und entspricht nur so den Anforderungen der Schutzklasse ES1 (SK2).

Befestigungs-Sets (FDW-Vollstift) für Sondertürdicken siehe S. 853.

Neu



Schnellstift

## 3331/3310 ES1 (SK2)

HOPPE-Aluminium-Schutz-Langschild-Paar für Außen-/Wohnungsabschluss-Türen:

- zertifiziert nach **DIN 18257 ES1**, erfüllt die Anforderungen nach **DIN EN 1906: 37-0142A (SK2)** in Verbindung mit den passenden Türgriffen, Objekt-Garnitur
- Lagerung: für Türgriffe lose, Rückholfeder rechts/links verwendbar, wartungsfreie Gleitlager
- Verbindung: HOPPE-Vollstift für **HOPPE-Schnellstift** (Lochteile)
- Unterkonstruktion: außen Stahl, innen Aluminium, Stütznocken
- Befestigung: verdeckt, durchgehend, Gewindeschrauben M6

duraplus®



Beschreibung	Lochung/Abstand	F1	F2	F4	F9	P.E.	Krt.		
								Art.-Nr./€	Art.-Nr./€
Schutz-Langschild, Paar	37-47	8	72	<b>11985094</b> <b>60,93</b>	12131180 <b>60,93</b>	11985100 <b>67,03</b>	11985112 <b>67,03</b>	1	10
	67-77	10/8	92	11985148 <b>69,03</b>	12131210 <b>69,03</b>	11985155 <b>75,12</b>	11985161 <b>75,12</b>	1	10
Beschreibung	Lochung/Abstand	F9-2	F31-1	F9016	F9714M	P.E.	Krt.		
								Art.-Nr./€	Art.-Nr./€
Schutz-Langschild, Paar	37-47	8	72	12131209 <b>73,12</b>	12040216 <b>76,17</b>	11985124 <b>60,93</b>	11985136 <b>67,03</b>	1	10
	67-77	10/8	92		12040228 <b>84,26</b>	11985173 <b>69,03</b>	11985185 <b>75,12</b>	1	10

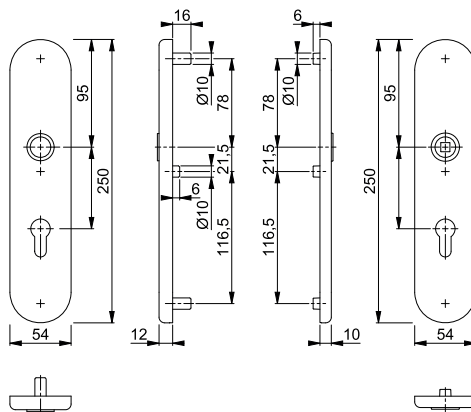

Das Schutz-Langschild-Paar ist ausschließlich mit HOPPE-Schnellstift-Türgriff-Lochteilen (ab S. 537) kombinierbar und entspricht nur so den Anforderungen der Schutzklasse ES1 (SK2).

Befestigungs-Sets (Vollstift) für Sondertürdicken siehe S. 853.

12

Neu



## ■ E61G/2222ZA/2210 ES1 (SK2)

HOPPE-Edelstahl-Schutz-Langschild-Wechsel-Garnitur mit Zylinder-Abdeckung, ohne Türgriff, für Außen-/Wohnungsabschluss-Türen:

- zertifiziert nach **DIN 18257 ES1**, erfüllt die Anforderungen nach **DIN EN 1906: 37-0142A (SK2)** in Verbindung mit den passenden Türgriffen, Objekt-Garnitur
- Lagerung: außen gekröpfter Knopf fest, ummontierbar; innen für Türgriff lose, Rückholfeder rechts/links verwendbar, wartungsfreies Gleitlager
- Verbindung: HOPPE-FDW-Vollstift für **HOPPE-Schnellstift** (Lochteil)
- Zylinder-Abdeckung: gehärteter Stahl, für vorstehende Zylinderlänge 10-18 mm
- Unterkonstruktion: außen Stahl, innen Aluminium, Stütznocken
- Befestigung: verdeckt, durchgehend, Gewindeschrauben M6

duraplus®



Beschreibung			Lochung/ Abstand	F69	P.E.	Krt.	
				Art.-Nr./€			
Wechsel-Garnitur (Knopf/ohne Griff)	37-47	8		72	<b>11980503</b> <b>119,47</b>	1	10
	67-77	10/8		92	11980515 <b>127,57</b>	1	10

Schnellstift

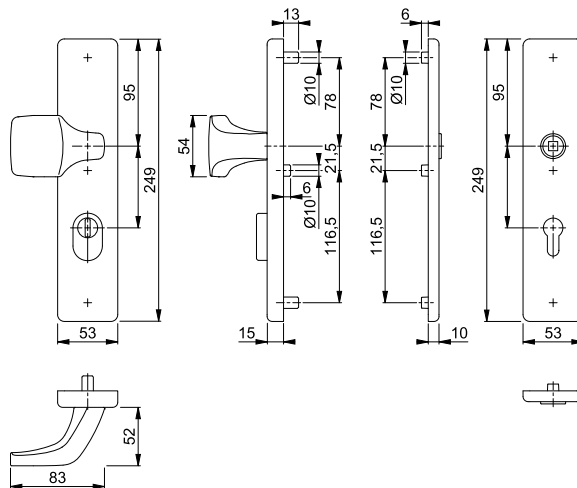

Die Schutz-Langschild-Wechsel-Garnitur ist ausschließlich mit HOPPE-Schnellstift-Türgriff-Lochteilen (ab S. 537) kombinierbar und entspricht nur so den Anforderungen der Schutzklasse ES1 (SK2).

Befestigungs-Sets (FDW-Vollstift) für Sondertürdicken siehe S. 853.



Neu



Schnellstift

## E2222ZA/2210 ES1 (SK2)

HOPPE-Edelstahl-Schutz-Langschild-Paar mit Zylinder-Abdeckung für Außen-/Wohnungsabschluss-Türen:

- zertifiziert nach **DIN 18257 ES1**, erfüllt die Anforderungen nach **DIN EN 1906: 37-0142A (SK2)** in Verbindung mit den passenden Türgriffen, Objekt-Garnitur
- Lagerung: für Türgriffe lose, Rückholfeder rechts/links verwendbar, wartungsfreie Gleitlager
- Verbindung: HOPPE-Vollstift für **HOPPE-Schnellstift** (Lochteile)
- Zylinder-Abdeckung: gehärteter Stahl, für vorstehende Zylinderlänge 10-18 mm
- Unterkonstruktion: außen Stahl, innen Aluminium, Stütznocken
- Befestigung: verdeckt, durchgehend, Gewindeschrauben M6

duraplus®



Beschreibung	37-47	8	Lochung/ Abstand	F69 Art.-Nr./€				P.E.	Krt.
Schutz-Langschild, Paar			72	<b>11980837</b> <b>98,00</b>				1	10
	67-77	10/8	92	11980849 <b>106,10</b>				1	10

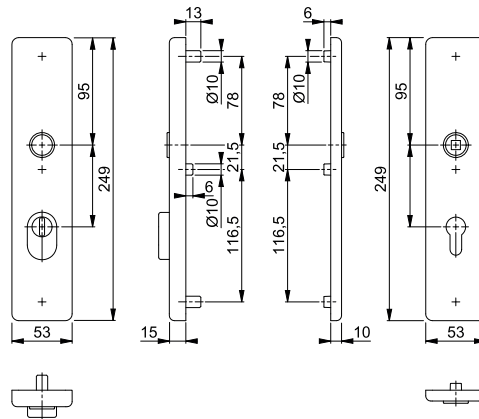

Das Schutz-Langschild-Paar ist ausschließlich mit HOPPE-Schnellstift-Türgriff-Lochteilen (ab S. 537) kombinierbar und entspricht nur so den Anforderungen der Schutzklasse ES1 (SK2).

Befestigungs-Sets (Vollstift) für Sondertürdicken siehe S. 853.

Neu



## ■ E61G/2221/2210 ES1 (SK2)

HOPPE-Edelstahl-Schutz-Langschild-Wechsel-Garnitur ohne Türgriff für Außen-/Wohnungsabschluss-Türen:

- zertifiziert nach **DIN 18257 ES1**, erfüllt die Anforderungen nach **DIN EN 1906: 37-0142A (SK2)** in Verbindung mit den passenden Türgriffen, Objekt-Garnitur
- Lagerung: außen gekröpfter Knopf fest, ummontierbar; innen für Türgriff lose, Rückholfeder rechts/links verwendbar, wartungsfreies Gleitlager
- Verbindung: HOPPE-FDW-Vollstift für **HOPPE-Schnellstift** (Lochteil)
- Unterkonstruktion: außen Stahl, innen Aluminium, Stütznocken
- Befestigung: verdeckt, durchgehend, Gewindeschrauben M6

duraplus®



Beschreibung			Lochung/ Abstand	F69				P.E.	Krt.
				Art.-Nr./€					
Wechsel-Garnitur (Knopf/ohne Griff)			72	<b>11980011</b>				1	10
			92	11980023				1	10

Schnellstift

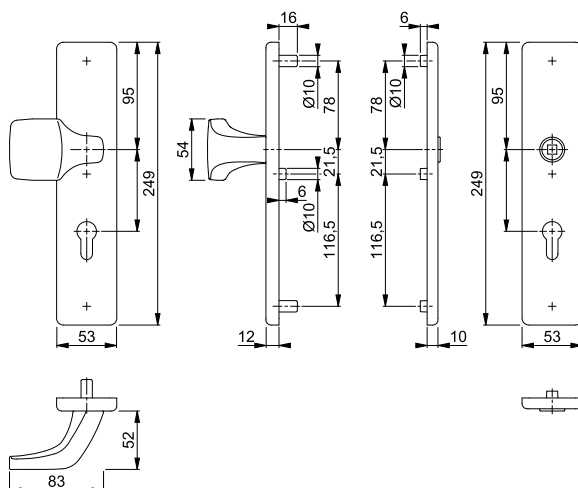

Die Schutz-Langschild-Wechsel-Garnitur ist ausschließlich mit HOPPE-Schnellstift-Türgriff-Lochteilen (ab S. 537) kombinierbar und entspricht nur so den Anforderungen der Schutzklasse ES1 (SK2).

Befestigungs-Sets (FDW-Vollstift) für Sondertürdicken siehe S. 853.

Neu



## ■ E2221/2210 ES1 (SK2)

HOPPE-Edelstahl-Schutz-Langschild-Paar für Außen-/Wohnungsabschluss-Türen:

- zertifiziert nach **DIN 18257 ES1**, erfüllt die Anforderungen nach **DIN EN 1906: 37-0142A (SK2)** in Verbindung mit den passenden Türgriffen, Objekt-Garnitur
- Lagerung: für Türgriffe lose, Rückholfeder rechts/links verwendbar, wartungsfreie Gleitlager
- Verbindung: HOPPE-Vollstift für **HOPPE-Schnellstift** (Lochteile)
- Unterkonstruktion: außen Stahl, innen Aluminium, Stütznocken
- Befestigung: verdeckt, durchgehend, Gewindeschrauben M6

duraplus®



Beschreibung			Lochung/ Abstand	F69				P.E.	Krt.
				Art.-Nr./€					
Schutz-Langschild, Paar			72	<b>11980680</b>				1	10
			92	11980825				1	10

Schnellstift

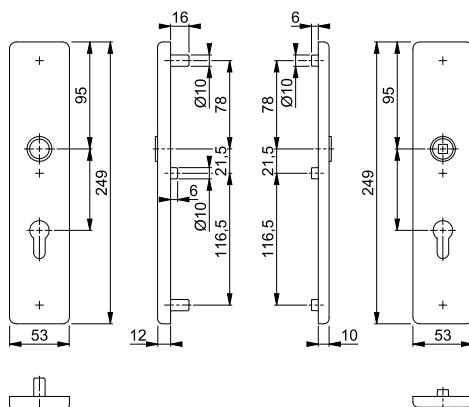

Das Schutz-Langschild-Paar ist ausschließlich mit HOPPE-Schnellstift-Türgriff-Lochteilen (ab S. 537) kombinierbar und entspricht nur so den Anforderungen der Schutzklasse ES1 (SK2).

Befestigungs-Sets (Vollstift) für Sondertürdicken siehe S. 853.

Neu



Schnellstift





### ■ E86G/3332ZA/3310 ES2 (SK3)

HOPPE-Edelstahl-Schutz-Langschild-Wechsel-Garnitur mit Zylinder-Abdeckung, ohne Türgriff, für Außen-/Wohnungsabschluss-Türen:

- zertifiziert nach **DIN 18257 ES2**, erfüllt die Anforderungen nach **DIN EN 1906: 37-0143A (SK3)** in Verbindung mit den passenden Türgriffen, Objekt-Garnitur
- Lagerung: außen gekröpfter Knopf fest, ummontierbar; innen für Türgriff lose, Rückholfeder rechts/links verwendbar, wartungsfreies Gleitlager
- Verbindung: HOPPE-FDW-Vollstift für **HOPPE-Schnellstift** (Lochteil)
- Zylinder-Abdeckung: gehärteter Stahl, für vorstehende Zylinderlänge 10-18 mm
- Unterkonstruktion: außen Stahl, innen Aluminium, Stütznocken
- Befestigung: verdeckt, durchgehend, Gewindeschrauben M6

duraplus®



Beschreibung			Lochung/ Abstand	F69				P.E.	Krt.
				Art.-Nr./€					
Wechsel-Garnitur (Knopf/ohne Griff)	37-47	8	 72	<b>12042213</b> <b>148,58</b>				1	10
	67-77	10/8	 92	12042250 <b>156,68</b>				1	10

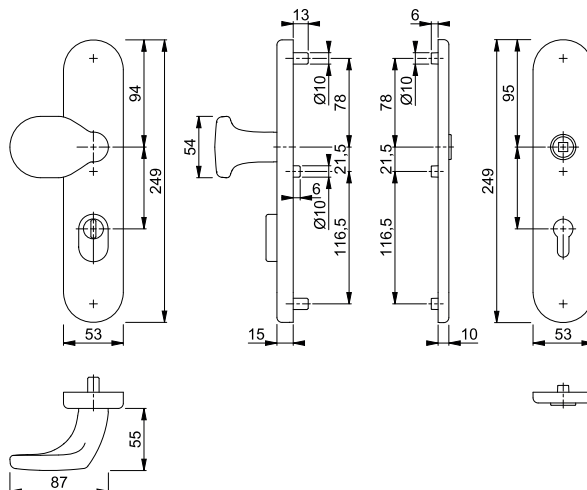

Die Schutz-Langschild-Wechsel-Garnitur ist ausschließlich mit HOPPE-Schnellstift-Türgriff-Lochteilen (ab S. 537) kombinierbar und entspricht nur so den Anforderungen der Schutzklasse ES2 (SK3).

Befestigungs-Sets (FDW-Vollstift) für Sondertürdicken siehe S. 853.

Neu



## ■ E86G/3332ZA/3310 ES1 (SK2)

HOPPE-Edelstahl-Schutz-Langschild-Wechsel-Garnitur mit Zylinder-Abdeckung, ohne Türgriff, für Außen-/Wohnungsabschluss-Türen:

- zertifiziert nach **DIN 18257 ES1**, erfüllt die Anforderungen nach **DIN EN 1906: 37-0142A (SK2)** in Verbindung mit den passenden Türgriffen, Objekt-Garnitur
- Lagerung: außen gekröpfter Knopf fest, ummontierbar; innen für Türgriff lose, Rückholfeder rechts/links verwendbar, wartungsfreies Gleitlager
- Verbindung: HOPPE-FDW-Vollstift für **HOPPE-Schnellstift** (Lochteil)
- Zylinder-Abdeckung: gehärteter Stahl, für vorstehende Zylinderlänge 10-18 mm
- Unterkonstruktion: außen Stahl, innen Aluminium, Stütznocken
- Befestigung: verdeckt, durchgehend, Gewindeschrauben M6

duraplus®



Beschreibung			Lochung/ Abstand	F69	P.E.	Krt.	
				Art.-Nr./€			
Wechsel-Garnitur (Knopf/ohne Griff)	37-47	8		72	<b>11979999</b>	1	10
	67-77	10/8		92	11980005 <b>114,70</b>	1	10

Schnellstift

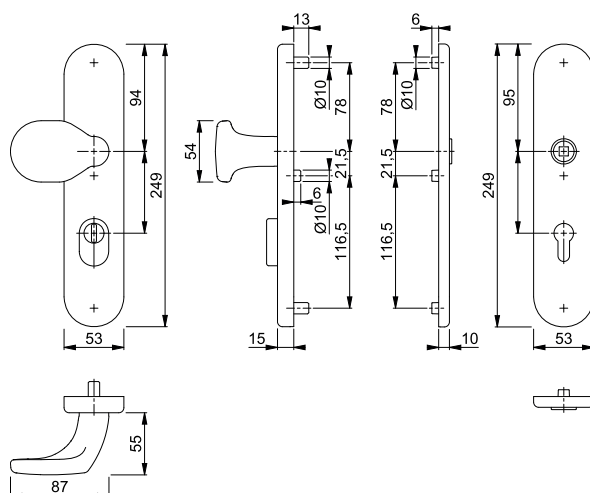

Die Schutz-Langschild-Wechsel-Garnitur ist ausschließlich mit HOPPE-Schnellstift-Türgriff-Lochteilen (ab S. 537) kombinierbar und entspricht nur so den Anforderungen der Schutzklasse ES1 (SK2).

Befestigungs-Sets (FDW-Vollstift) für Sondertürdicken siehe S. 853.

Neu



Schnellstift





■ **E3332ZA/3310 ES1 (SK2)**

HOPPE-Edelstahl-Schutz-Langschild-Paar mit Zylinder-Abdeckung für Außen-/Wohnungsabschluss-Türen:

- zertifiziert nach **DIN 18257 ES1**, erfüllt die Anforderungen nach **DIN EN 1906: 37-0142A (SK2)** in Verbindung mit den passenden Türgriffen, Objekt-Garnitur
- Lagerung: für Türgriffe lose, Rückholfeder rechts/links verwendbar, wartungsfreie Gleitlager
- Verbindung: HOPPE-Vollstift für **HOPPE-Schnellstift** (Lochteile)
- Zylinder-Abdeckung: gehärteter Stahl, für vorstehende Zylinderlänge 10-18 mm
- Unterkonstruktion: außen Stahl, innen Aluminium, Stütznocken
- Befestigung: verdeckt, durchgehend, Gewindeschrauben M6

duraplus®



Beschreibung			Lochung/ Abstand	F69				P.E.	Krt.
				Art.-Nr./€					
Schutz-Langschild, Paar			72	<b>11980679</b> <b>98,00</b>				1	10
			92	11980771 <b>106,10</b>				1	10

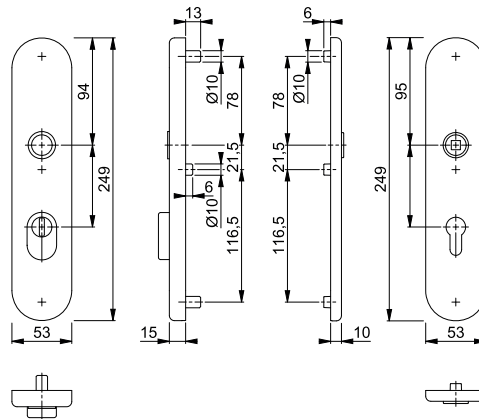

Das Schutz-Langschild-Paar ist ausschließlich mit HOPPE-Schnellstift-Türgriff-Lochteilen (ab S. 537) kombinierbar und entspricht nur so den Anforderungen der Schutzklasse ES1 (SK2).

Befestigungs-Sets (Vollstift) für Sondertürdicken siehe S. 853.

Neu



## ■ E86G/3331/3310 ES1 (SK2)

HOPPE-Edelstahl-Schutz-Langschild-Wechsel-Garnitur ohne Türgriff für Außen-/Wohnungsabschluss-Türen:

- zertifiziert nach **DIN 18257 ES1**, erfüllt die Anforderungen nach **DIN EN 1906: 37-0142A (SK2)** in Verbindung mit den passenden Türgriffen, Objekt-Garnitur
- Lagerung: außen gekröpfter Knopf fest, ummontierbar; innen für Türgriff lose, Rückholfeder rechts/links verwendbar, wartungsfreies Gleitlager
- Verbindung: HOPPE-FDW-Vollstift für **HOPPE-Schnellstift** (Lochteil)
- Unterkonstruktion: außen Stahl, innen Aluminium, Stütznocken
- Befestigung: verdeckt, durchgehend, Gewindeschrauben M6

duraplus®



Beschreibung			Lochung/ Abstand	F69				P.E.	Krt.	
				Art.-Nr./€						
Wechsel-Garnitur (Knopf/ohne Griff)				72	<b>11979975</b>				1	10
				92	11979987				1	10

Schnellstift

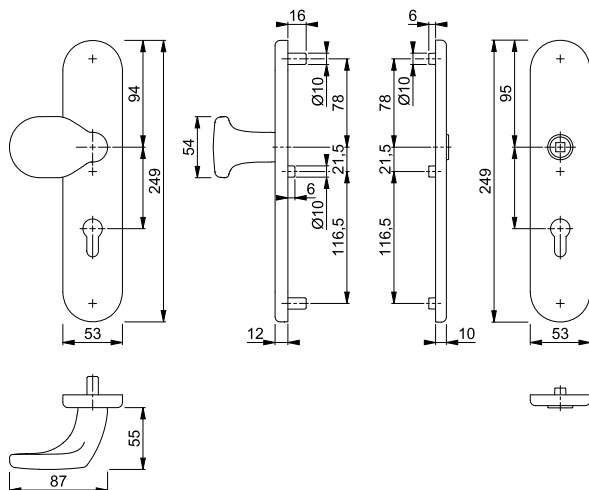

Die Schutz-Langschild-Wechsel-Garnitur ist ausschließlich mit HOPPE-Schnellstift-Türgriff-Lochteilen (ab S. 537) kombinierbar und entspricht nur so den Anforderungen der Schutzklasse ES1 (SK2).

Befestigungs-Sets (FDW-Vollstift) für Sondertürdicken siehe S. 853.

Neu



## ■ E3331/3310 ES1 (SK2)

HOPPE-Edelstahl-Schutz-Langschild-Paar für Außen-/Wohnungsabschluss-Türen:

- zertifiziert nach **DIN 18257 ES1**, erfüllt die Anforderungen nach **DIN EN 1906: 37-0142A (SK2)** in Verbindung mit den passenden Türgriffen, Objekt-Garnitur
- Lagerung: für Türgriffe lose, Rückholfeder rechts/links verwendbar, wartungsfreie Gleitlager
- Verbindung: HOPPE-Vollstift für **HOPPE-Schnellstift** (Lochteile)
- Unterkonstruktion: außen Stahl, innen Aluminium, Stütznocken
- Befestigung: verdeckt, durchgehend, Gewindeschrauben M6

duraplus®



Beschreibung			Lochung/ Abstand	F69				P.E.	Krt.	
				Art.-Nr./€						
Schutz-Langschild, Paar				72	<b>11980540</b>				1	10
				92	11980746				1	10

Schnellstift

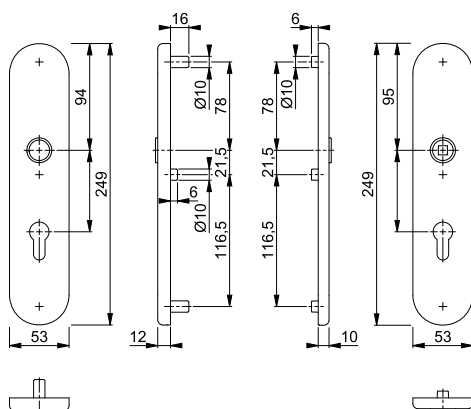

Das Schutz-Langschild-Paar ist ausschließlich mit HOPPE-Schnellstift-Türgriff-Lochteilen (ab S. 537) kombinierbar und entspricht nur so den Anforderungen der Schutzklasse ES1 (SK2).

Befestigungs-Sets (Vollstift) für Sondertürdicken siehe S. 853.





Schnellstift

### Las Vegas - E1440Z

duravert®

- HOPPE-Edelstahl-Türgriff-Lochteil für Innentüren:  
 • Verbindung: für **HOPPE-Schnellstift** mit HOPPE-Vollstift  
 • Bund: für Lagerung lose



Beschreibung			F69				P.E.	Krt.
			Art.-Nr./€					
Türgriff-Lochteil, Stück		8	<b>2901419</b> <b>30,75</b>				10	20

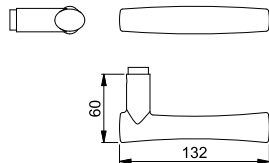



Schnellstift

### Amsterdam - 1400

duraplus®

- HOPPE-Aluminium-Türgriff-Lochteil für Innentüren:  
 • Verbindung: für **HOPPE-Schnellstift** mit HOPPE-Vollstift  
 • Bund: für Lagerung lose

Beschreibung			F1	F9714M	P.E.	Krt.
			Art.-Nr./€	Art.-Nr./€		
Türgriff-Lochteil, Stück		8	<b>3277144</b> <b>11,98</b>	11592285 <b>13,17</b>		10 20

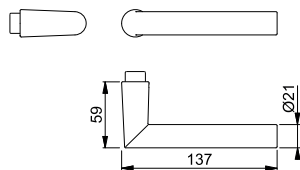

12





Schnellstift

### Amsterdam - E1400Z

duraplus®

- HOPPE-Edelstahl-Türgriff-Lochteil für Innentüren:  
 • Verbindung: für **HOPPE-Schnellstift** mit HOPPE-Vollstift  
 • Bund: für Lagerung lose



Beschreibung			F69				P.E.	Krt.
			Art.-Nr./€					
Türgriff-Lochteil, Stück		8	<b>3289444</b> <b>8,60</b>				10	20

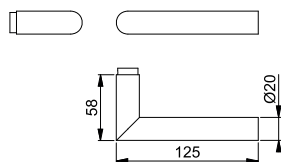



Schnellstift

### Austin - 1769

duraplus®

- HOPPE-Aluminium-Türgriff-Lochteil für Innentüren:  
 • Verbindung: für **HOPPE-Schnellstift** mit HOPPE-Vollstift  
 • Bund: für Lagerung lose

Beschreibung			F1	F31-1	F33-1	F9714M	P.E.	Krt.
			Art.-Nr./€	Art.-Nr./€	Art.-Nr./€	Art.-Nr./€		
Türgriff-Lochteil, Stück		8	<b>11784167</b> <b>11,69</b>	11784575 <b>14,62</b>	11844218 <b>15,20</b>	11784507 <b>12,86</b>	10	20

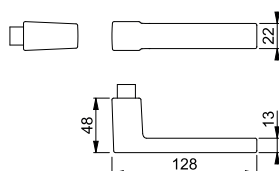







**Schnellstift**

## ■ Bonn - 150

duraplus®

HOPPE-Aluminium-Türgriff-Lochteil für Innentüren:

- Verbindung: für **HOPPE-Schnellstift** mit HOPPE-Vollstift
- Bund: für Lagerung lose

Beschreibung			F1				P.E.	Krt.
			Art.-Nr./€					
Türgriff-Lochteil, Stück		8	<b>3388418</b>				10	20
			<b>11,98</b>					

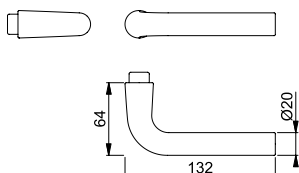

**Schnellstift**



## ■ Bonn - E150Z

duraplus®

HOPPE-Edelstahl-Türgriff-Lochteil für Innentüren:

- Verbindung: für **HOPPE-Schnellstift** mit HOPPE-Vollstift
- Bund: für Lagerung lose



Beschreibung			F69				P.E.	Krt.
			Art.-Nr./€					
Türgriff-Lochteil, Stück		8	<b>3289903</b>				10	20
			<b>8,60</b>					

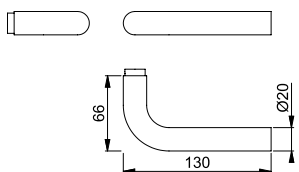



**Schnellstift**

## ■ Bremen - 1505

duraplus®

HOPPE-Aluminium-Türgriff-Lochteil für Innentüren:

- Verbindung: für **HOPPE-Schnellstift** mit HOPPE-Vollstift
- Bund: für Lagerung lose

Beschreibung			F49/F9-2				P.E.	Krt.
			Art.-Nr./€					
Türgriff-Lochteil, Stück		8	<b>11659567</b>				10	20
			<b>9,57</b>					

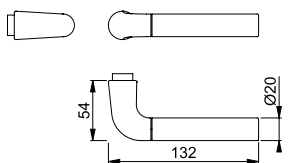



**Schnellstift**

## ■ Dallas - 1643

duraplus®

HOPPE-Aluminium-Türgriff-Lochteil für Innentüren:

- Verbindung: für **HOPPE-Schnellstift** mit HOPPE-Vollstift
- Bund: für Lagerung lose

Beschreibung			F1	F9			P.E.	Krt.
			Art.-Nr./€	Art.-Nr./€				
Türgriff-Lochteil, Stück		8	<b>3707562</b>	3707600			10	20
			<b>17,86</b>	<b>19,64</b>				

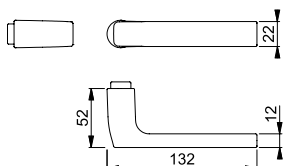





Schnellstift

**Dallas - E1643Z**

duraplus®

- HOPPE-Edelstahl-Türgriff-Lochteil für Innentüren:  
 • Verbindung: für **HOPPE-Schnellstift** mit HOPPE-Vollstift  
 • Bund: für Lagerung lose



Beschreibung			F69				P.E.	Krt.
			Art.-Nr./€					
Türgriff-Lochteil, Stück		8	<b>3706375</b> <b>21,47</b>				10	20

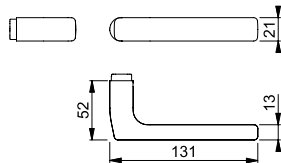





Schnellstift

**Hamburg - 1700**

duraplus®

- HOPPE-Aluminium-Türgriff-Lochteil für Innentüren:  
 • Verbindung: für **HOPPE-Schnellstift** mit HOPPE-Vollstift  
 • Bund: für Lagerung lose

Beschreibung			F1	F4	F9	F31-1	P.E.	Krt.
			Art.-Nr./€	Art.-Nr./€	Art.-Nr./€	Art.-Nr./€		
Türgriff-Lochteil, Stück		8	<b>11783102</b> <b>8,12</b>	11904653 <b>8,94</b>	11783114 <b>8,94</b>	11783145 <b>10,16</b>	10	20
Beschreibung			F9714M				P.E.	Krt.
Türgriff-Lochteil, Stück		8	11783126 <b>8,94</b>				10	20

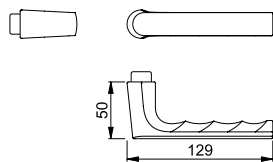



Schnellstift

**Lecce - 1405**

duraplus®

- HOPPE-Aluminium-Türgriff-Lochteil für Innentüren:  
 • Verbindung: für **HOPPE-Schnellstift** mit HOPPE-Vollstift  
 • Bund: für Lagerung lose

Beschreibung			F49/F9-2				P.E.	Krt.
			Art.-Nr./€					
Türgriff-Lochteil, Stück		8	<b>12131519</b> <b>9,57</b>				10	20

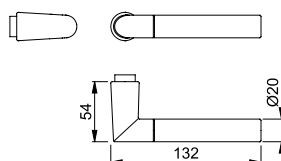



Schnellstift

## Luxembourg - 199

duraplus®

HOPPE-Aluminium-Türgriff-Lochteil für Innentüren:

- Verbindung: für **HOPPE-Schnellstift** mit HOPPE-Vollstift
- Bund: für Lagerung lose

Beschreibung				F1	F4	F9	F31-1	P.E.	Krt.
				Art.-Nr./€	Art.-Nr./€	Art.-Nr./€	Art.-Nr./€		
Türgriff-Lochteil, Stück		8		<b>3249194</b> <b>12,99</b>	3249207 <b>14,29</b>	3249223 <b>14,29</b>	12131575 <b>16,24</b>	10	20
Beschreibung				F9714M				P.E.	Krt.
Türgriff-Lochteil, Stück		8		3917105 <b>14,29</b>				10	20

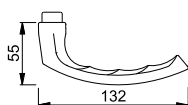

Schnellstift

## Marseille - 1138

duraplus®

HOPPE-Aluminium-Türgriff-Lochteil für Innentüren:

- Verbindung: für **HOPPE-Schnellstift** mit HOPPE-Vollstift
- Bund: für Lagerung lose

Beschreibung				F1				P.E.	Krt.
				Art.-Nr./€					
Türgriff-Lochteil, Stück		8		<b>3169813</b> <b>8,12</b>				10	20

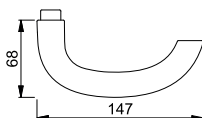

Schnellstift

## Marseille - E1138Z

duraplus®

HOPPE-Edelstahl-Türgriff-Lochteil für Innentüren:

- Verbindung: für **HOPPE-Schnellstift** mit HOPPE-Vollstift
- Bund: für Lagerung lose



Beschreibung				F69				P.E.	Krt.
				Art.-Nr./€					
Türgriff-Lochteil, Stück		8		<b>3156502</b> <b>10,49</b>				10	20

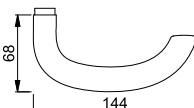





**Schnellstift**

**New York - 1810H**

**duraplus®**

HOPPE-Aluminium-Türgriff-Lochteil für Innentüren:

- Verbindung: für **HOPPE-Schnellstift** mit HOPPE-Vollstift
- Bund: für Lagerung lose

Beschreibung			F1				P.E.	Krt.
			Art.-Nr./€					
Türgriff-Lochteil, Stück		8	<b>12134922</b> <b>9,55</b>				10	20

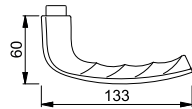



**Schnellstift**

**Paris - 138**

**duraplus®**

HOPPE-Aluminium-Türgriff-Lochteil für Innentüren:

- Verbindung: für **HOPPE-Schnellstift** mit HOPPE-Vollstift
- Bund: für Lagerung lose

Beschreibung			F1	F2	F4	F9016	P.E.	Krt.
			Art.-Nr./€	Art.-Nr./€	Art.-Nr./€	Art.-Nr./€		
Türgriff-Lochteil, Stück		8	<b>3364758</b> <b>11,98</b>	3364766 <b>11,98</b>	3766175 <b>13,17</b>	3510612 <b>11,98</b>	10	20

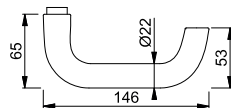



**Schnellstift**

**Paris - 138L**

**duraplus®**

HOPPE-Aluminium-Türgriff-Lochteil für Innentüren:

- Verbindung: für **HOPPE-Schnellstift** mit HOPPE-Vollstift
- Bund: für Lagerung lose

Beschreibung			F1	F2	F4	F9016	P.E.	Krt.
			Art.-Nr./€	Art.-Nr./€	Art.-Nr./€	Art.-Nr./€		
Türgriff-Lochteil, Stück		8	<b>3275966</b> <b>11,98</b>	3397103 <b>11,98</b>	3275974 <b>13,17</b>	3397154 <b>11,98</b>	10	20

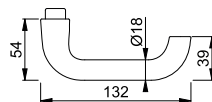



Schnellstift

## Paris - E138Z

duraplus®

HOPPE-Edelstahl-Türgriff-Lochteil für Innentüren:

- Verbindung: für **HOPPE-Schnellstift** mit HOPPE-Vollstift
- Bund: für Lagerung lose



Beschreibung			F69				P.E.	Krt.
			Art.-Nr./€					
Türgriff-Lochteil, Stück		8	<b>3289989</b>				10	20
			<b>8,60</b>					

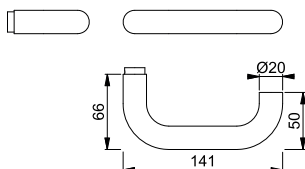

Schnellstift

## Rotterdam - 1401

duraplus®

HOPPE-Aluminium-Türgriff-Lochteil für Innentüren:

- Verbindung: für **HOPPE-Schnellstift** mit HOPPE-Vollstift
- Bund: für Lagerung lose

Beschreibung			F1				P.E.	Krt.
			Art.-Nr./€					
Türgriff-Lochteil, Stück		8	<b>12131659</b>				10	20
			<b>25,16</b>					

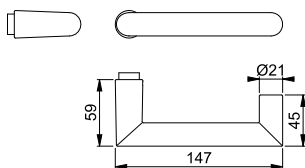

Schnellstift

## Rotterdam - E1401Z

duraplus®

HOPPE-Edelstahl-Türgriff-Lochteil für Innentüren:

- Verbindung: für **HOPPE-Schnellstift** mit HOPPE-Vollstift
- Bund: für Lagerung lose



Beschreibung			F69				P.E.	Krt.
			Art.-Nr./€					
Türgriff-Lochteil, Stück		8	<b>3573218</b>				10	20
			<b>22,65</b>					

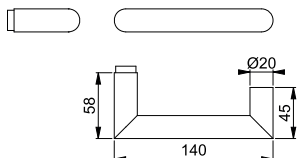

Schnellstift

## San Francisco - 1301

duraplus®

HOPPE-Aluminium-Türgriff-Lochteil für Innentüren:

- Verbindung: für **HOPPE-Schnellstift** mit HOPPE-Vollstift
- Bund: für Lagerung lose

Beschreibung			F1				P.E.	Krt.
			Art.-Nr./€					
Türgriff-Lochteil, Stück		8	<b>3855071</b>				10	20
			<b>14,63</b>					

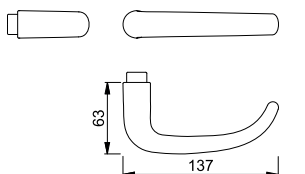





**Schnellstift**

### San Francisco - E1301Z

duraplus®

- HOPPE-Edelstahl-Türgriff-Lochteil für Innentüren:  
 • Verbindung: für **HOPPE-Schnellstift** mit HOPPE-Vollstift  
 • Bund: für Lagerung lose



Beschreibung			F69				P.E.	Krt.
			Art.-Nr./€					
Türgriff-Lochteil, Stück		8	<b>3842764</b> <b>14,53</b>				10	20

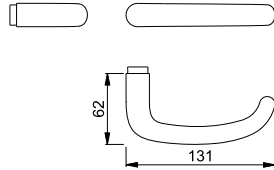



**Schnellstift**

### Stockholm - 1140

duraplus®

- HOPPE-Aluminium-Türgriff-Lochteil für Innentüren:  
 • Verbindung: für **HOPPE-Schnellstift** mit HOPPE-Vollstift  
 • Bund: für Lagerung lose

Beschreibung			F1	F9	P.E.	Krt.
			Art.-Nr./€	Art.-Nr./€		
Türgriff-Lochteil, Stück		8	<b>3169910</b> <b>8,12</b>	3249397 <b>8,94</b>		10 20

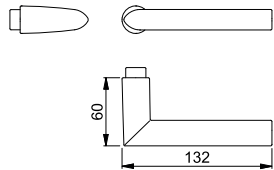



**Schnellstift**

### Stockholm - E1140Z

duraplus®

- HOPPE-Edelstahl-Türgriff-Lochteil für Innentüren:  
 • Verbindung: für **HOPPE-Schnellstift** mit HOPPE-Vollstift  
 • Bund: für Lagerung lose



Beschreibung			F69				P.E.	Krt.
			Art.-Nr./€					
Türgriff-Lochteil, Stück		8	<b>3259341</b> <b>10,49</b>				10	20

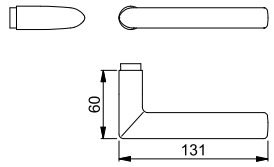



**Schnellstift**

### Tôkyô - 1710

duraplus®

- HOPPE-Aluminium-Türgriff-Lochteil für Innentüren:  
 • Verbindung: für **HOPPE-Schnellstift** mit HOPPE-Vollstift  
 • Bund: für Lagerung lose

Beschreibung			F1				P.E.	Krt.
			Art.-Nr./€					
Türgriff-Lochteil, Stück		8	<b>3174276</b> <b>5,80</b>				10	20

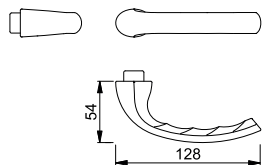



Schnellstift

## Trondheim - E1430Z

duraplus®

HOPPE-Edelstahl-Türgriff-Lochteil für Innentüren:

- Verbindung: für **HOPPE-Schnellstift** mit HOPPE-Vollstift
- Bund: für Lagerung lose



Beschreibung			F69				P.E.	Krt.
			Art.-Nr./€					
Türgriff-Lochteil, Stück		8	<b>2901515</b> <b>10,17</b>				10	20

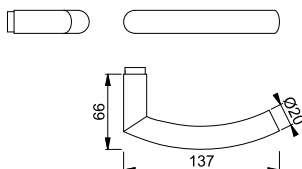

Schnellstift

## Verona - 1510

duraplus®

HOPPE-Aluminium-Türgriff-Lochteil für Innentüren:

- Verbindung: für **HOPPE-Schnellstift** mit HOPPE-Vollstift
- Bund: für Lagerung lose

Beschreibung			F1	F2	F4	F9	P.E.	Krt.
			Art.-Nr./€	Art.-Nr./€	Art.-Nr./€	Art.-Nr./€		
Türgriff-Lochteil, Stück		8	<b>3257784</b> <b>8,12</b>	3733963 <b>8,12</b>	3257805 <b>8,94</b>	3257813 <b>8,94</b>	10	20
Beschreibung			F9714M				P.E.	Krt.
Türgriff-Lochteil, Stück		8	3958855 <b>8,94</b>				10	20

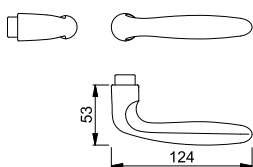

Schnellstift

## Verona - E1800Z

duraplus®

HOPPE-Edelstahl-Türgriff-Lochteil für Innentüren:

- Verbindung: für **HOPPE-Schnellstift** mit HOPPE-Vollstift
- Bund: für Lagerung lose



Beschreibung			F69				P.E.	Krt.
			Art.-Nr./€					
Türgriff-Lochteil, Stück		8	<b>2901443</b> <b>38,76</b>				10	20

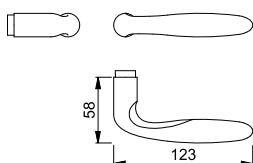







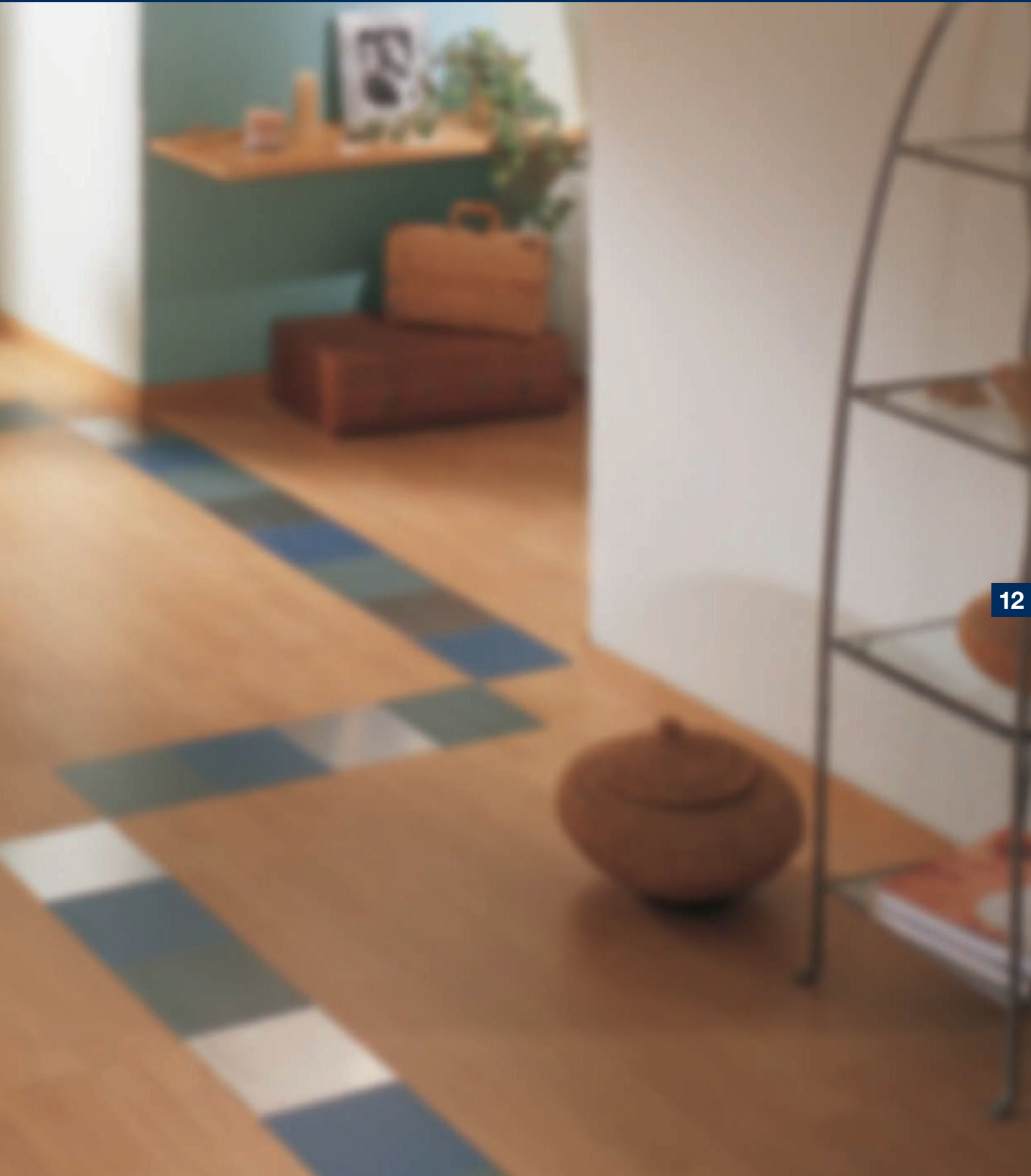

12

konsequent günstig **duranorm**<sup>®</sup>







## Alta - E86G/3331A/3440/1433Z ES0 (SK1)

duranorm®

HOPPE-Edelstahl-Schutz-Langschild-Wechsel-Garnitur für Außen-/Wohnungsabschluss-Türen:

- erfüllt die Anforderungen nach **DIN 18257 ES0 (SK1)**
- Lagerung: außen gekröpfter Knopf fest, ummontierbar; innen Türgriff lose, wartungsfreies Gleitlager
- Verbindung: HOPPE-FDW-Profilstift (Lochteil)
- Unterkonstruktion: Zamak, Stütznocken
- Befestigung: innen sichtbar, durchgehend, Gewindeschrauben M6



Beschreibung			Lochung/ Abstand	F69			P.E.	Krt.
				Art.-Nr./€				
Wechsel-Garnitur (Knopf/Griff)	37-42	8	 72	<b>3941447</b>			1	10
			 72	<b>11728218</b> <b>72,30</b>			1	8
			 72	3951055 <b>71,68</b>			1	10

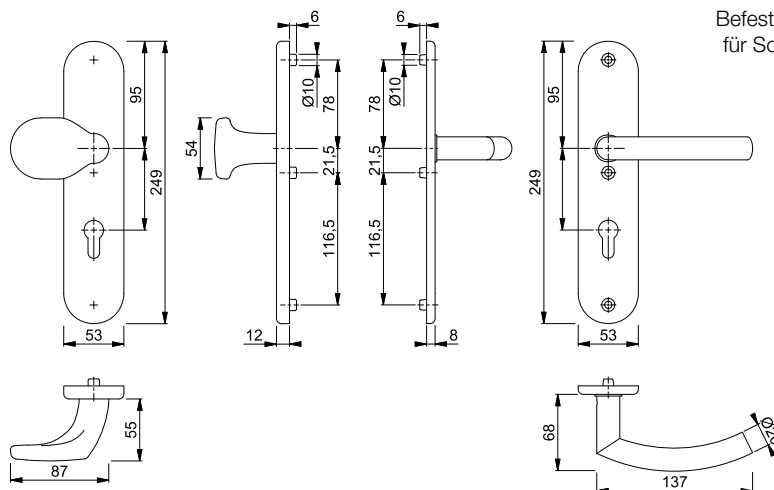

Befestigungs-Sets (FDW-Profilstift)  
für Sondertürdicken siehe S. 859.







■ **Baden - E86G/3331A/3440/1388Z ES0 (SK1)**

duranorm®

HOPPE-Edelstahl-Schutz-Langschild-Wechsel-Garnitur für Außen-/Wohnungsabschluss-Türen:

- erfüllt die Anforderungen nach **DIN 18257 ES0 (SK1)**
- Lagerung: außen gekröpfter Knopf fest, ummontierbar; innen Türgriff lose, wartungsfreies Gleitlager
- Verbindung: HOPPE-FDW-Profilstift (Lochteil)
- Unterkonstruktion: Zamak, Stütznocken
- Befestigung: innen sichtbar, durchgehend, Gewindeschrauben M6



Beschreibung			Lochung/ Abstand	F69			P.E.	Krt.
				Art.-Nr./€				
Wechsel-Garnitur (Knopf/Griff)	37-42	8	 72	<b>3941130</b>			1	10
	42-47	8	 72	3951012 <b>71,68</b>			1	10

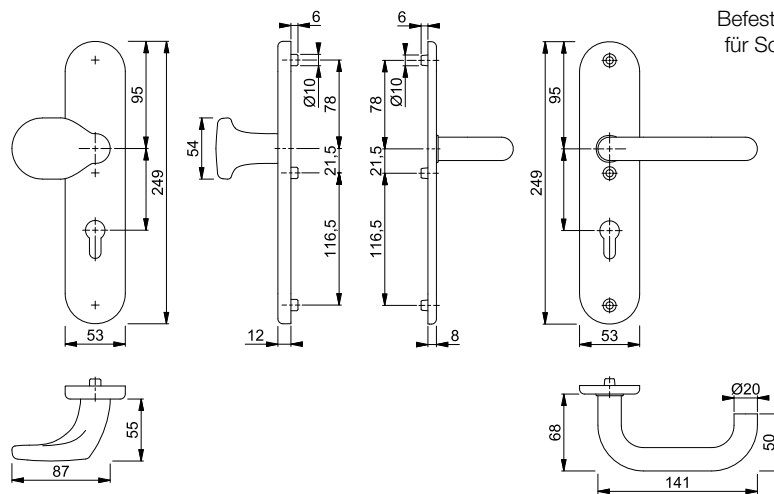

Befestigungs-Sets (FDW-Profilstift)  
für Sondertürdicken siehe S. 859.



## ■ Birmingham - 78G/2222A/2440/1117 ES0 (SK1)

duranorm®

HOPPE-Aluminium-Schutz-Langschild-Wechsel-Garnitur für Außen-/Wohnungsabschluss-Türen:

- erfüllt die Anforderungen nach **DIN 18257 ES0 (SK1)**
- Lagerung: außen gekröpfter Knopf fest, ummontierbar; innen Türgriff lose, wartungsfreies Gleitlager
- Verbindung: HOPPE-FDW-Profilstift (Lochteil)
- Unterkonstruktion: Zamak, Stütznocken
- Befestigung: innen sichtbar, durchgehend, Gewindeschrauben M6

Beschreibung	37-42	8	Lochung/ Abstand	F1	F2	F4	P.E.	Krt.
				Art.-Nr./€	Art.-Nr./€	Art.-Nr./€		
Wechsel-Garnitur (Knopf/Griff)	37-42	8	72	<b>3958919</b> <b>36,11</b>	3958927 <b>36,11</b>	3958935 <b>39,72</b>	1	10
	67-72	10	92	3958847 <b>44,21</b>	3958871 <b>44,21</b>	3958880 <b>47,82</b>	1	10
Türgriff-Garnitur (Griff/Griff)	37-42	8	72	2550591 <b>36,11</b>	2550612 <b>36,11</b>	2550621 <b>39,72</b>	1	10
	67-72	10	92	2579263 <b>44,21</b>	2579271 <b>44,21</b>	2579298 <b>47,82</b>	1	10

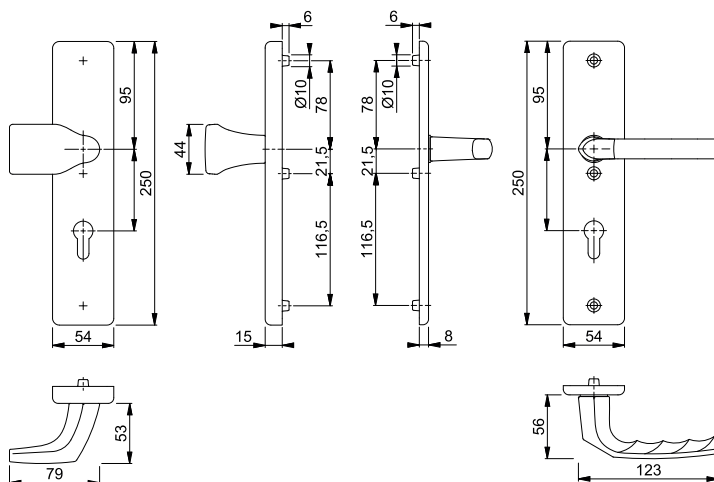

Befestigungs-Sets (FDW-Profilstift)  
für Sondertürdicken siehe S. 859.





**Birmingham - 78G/2221A/2440/1117 ES0 (SK1)**

duranorm®

HOPPE-Aluminium-Schutz-Langschild-Wechsel-Garnitur für Außen-/Wohnungsabschluss-Türen:

- erfüllt die Anforderungen nach **DIN 18257 ES0 (SK1)**
- Lagerung: außen gekröpfter Knopf fest, ummontierbar; innen Türgriff lose, wartungsfreies Gleitlager
- Verbindung: HOPPE-FDW-Profilstift (Lochteil)
- Unterkonstruktion: Zamak, Stütznocken
- Befestigung: innen sichtbar, durchgehend, Gewindeschrauben M6

Beschreibung	Lochung/Abstand	F1	F2	F4	P.E.	Krt.			
							Art.-Nr./€	Art.-Nr./€	Art.-Nr./€
Wechsel-Garnitur (Knopf/Griff)	37-42	8	72	<b>3841104</b> 36,11	3958791 36,11	3841139 39,72	1	10	
			72	11539136 38,73	11565160 38,73		1	8	
	67-72	10	92	3958898 44,21	3958775 44,21	3958901 47,82	1	10	
			92	11539148 46,83	11565184 46,83		1	8	
	Türgriff-Garnitur (Griff/Griff)	37-42	8	72	2550532 36,11	2550567 36,11	2550575 39,72	1	10
				72	11564605 38,73			1	8
67-72		10	92	2578324 44,21	2578973 44,21	2579247 47,82	1	10	
			92	11564575 46,83			1	8	

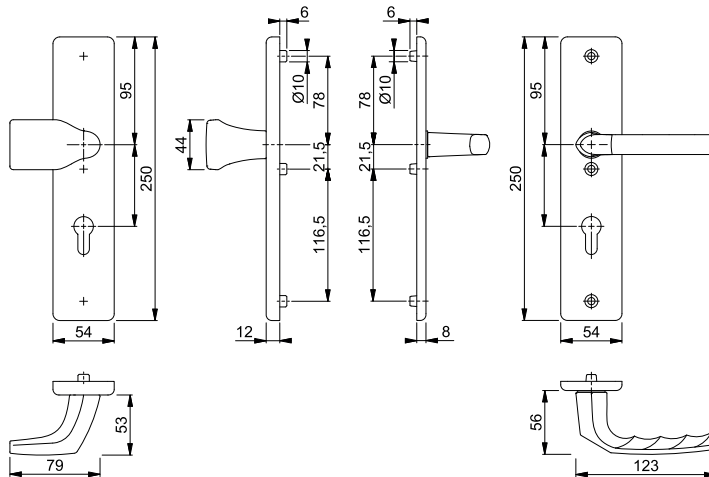

Befestigungs-Sets (FDW-Profilstift) für Sondertürdicken siehe S. 859.









## ■ Essen - E86G/3331A/3440/1555Z ES0 (SK1)

duranorm®

HOPPE-Edelstahl-Schutz-Langschild-Wechsel-Garnitur für Außen-/Wohnungsabschluss-Türen:

- erfüllt die Anforderungen nach **DIN 18257 ES0 (SK1)**
- Lagerung: außen gekröpfter Knopf fest, ummontierbar; innen Türgriff lose, wartungsfreies Gleitlager
- Verbindung: HOPPE-FDW-Profilstift (Lochteil)
- Unterkonstruktion: Zamak, Stütznocken
- Befestigung: innen sichtbar, durchgehend, Gewindeschrauben M6



Beschreibung			Lochung/ Abstand	F69			P.E.	Krt.
				Art.-Nr./€				
Wechsel-Garnitur (Knopf/Griff)	37-42	8	 72	<b>3941324</b>			1	10
	42-47	8	 72	3951021			1	10

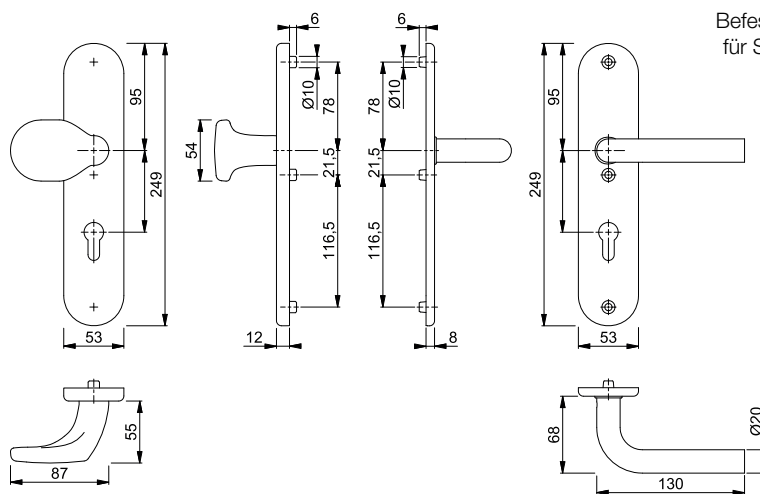

Befestigungs-Sets (FDW-Profilstift)  
für Sondertürdicken siehe S. 859.







■ **Utrecht - E86G/3331A/3440/1444Z ES0 (SK1)**

duranorm®

HOPPE-Edelstahl-Schutz-Langschild-Wechsel-Garnitur für Außen-/Wohnungsabschluss-Türen:

- erfüllt die Anforderungen nach **DIN 18257 ES0 (SK1)**
- Lagerung: außen gekröpfter Knopf fest, ummontierbar; innen Türgriff lose, wartungsfreies Gleitlager
- Verbindung: HOPPE-FDW-Profilstift (Lochteil)
- Unterkonstruktion: Zamak, Stütznocken
- Befestigung: innen sichtbar, durchgehend, Gewindeschrauben M6



Beschreibung			Lochung/ Abstand	F69			P.E.	Krt.
				Art.-Nr./€				
Wechsel-Garnitur (Knopf/Griff)	37-42	8	 72	<b>3940495</b> <b>71,68</b>			1	10
	42-47	8	 72	3950992 <b>71,68</b>			1	10

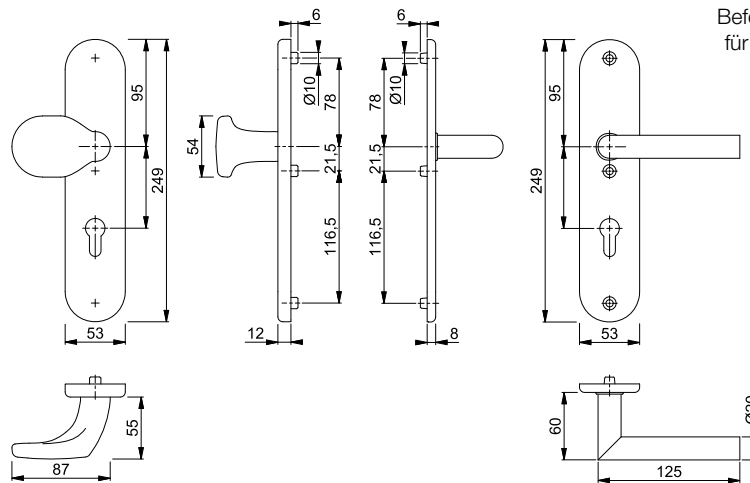

Befestigungs-Sets (FDW-Profilstift)  
für Sondertürdicken siehe S. 859.



# Feuerschutz-(Antipanik-) Schutzbeschläge





## Produktlinie duravert®

für exklusive Ansprüche



### Las Vegas

FS-E1440

Seite 560







## Produktlinie duraplus®

mehr als üblich



**Amsterdam**  
FS-(E)1400  
Seite 564



**Austin**  
FS-1769  
Seite 570



**Bonn**  
FS-E150  
Seite 573



**Dallas**  
FS-(E)1643  
Seite 575



**Dallas**  
FS-(E)1644  
Seite 579



**Hamburg**  
FS-1700  
Seite 583



**Marseille**  
FS-(E)1138  
Seite 586



**Paris**  
FS-(E)138  
Seite 591



**Rotterdam**  
FS-(E)1401  
Seite 599



**San Francisco**  
FS-(E)1301  
Seite 604



**Stockholm**  
FS-(E)1140  
Seite 609



**Stockholm**  
FS-(E)1141  
Seite 614



**Trondheim**  
FS-E1430  
Seite 618



# Feuerschutz-(Antipanik-)Schutzbeschläge





für exklusive Ansprüche **duravert**<sup>®</sup>

## Las Vegas - FS-E86G/3332ZA/3310/1440F ES1 (SK2)

duravert®



HOPPE-Edelstahl-Feuerschutz-Schutz-Langschild-Wechsel-Garnitur mit Zylinder-Abdeckung für Außen-/Wohnungsabschluss-Türen:

- geprüft und zertifiziert nach **DIN EN 1906: 47-D1142U (SK2)**, entspricht **DIN 18257 ES1** und **DIN 18273**, Objekt-Garnitur
- Lagerung: außen gekröpfter Knopf fest, ummontierbar; innen Türgriff fest/drehbar, wartungsfreies Gleitlager
- Verbindung: HOPPE-FDW-Profilvollstift
- Zylinder-Abdeckung: gehärteter Stahl, für vorstehende Zylinderlänge 10-18 mm
- Unterkonstruktion: außen Stahl, innen Zamak/Stahl, Stütznocken
- Befestigung: verdeckt, durchgehend, Gewindeschrauben M6



Beschreibung			Lochung/ Abstand	F69 Art.-Nr./€				P.E.	Krt.
FS-Wechsel-Garnitur (Knopf/Griff)	42-47	9	72	<b>3962256</b> <b>213,86</b>				1	5

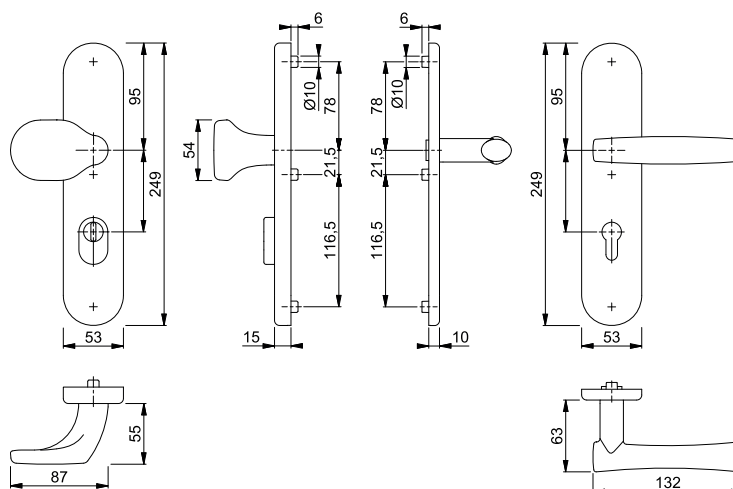

Befestigungs-Sets für Sondertürdicken siehe S. 859.



## Las Vegas - FS-E86G/3331/3310/1440F ES1 (SK2)

HOPPE-Edelstahl-Feuerschutz-Schutz-Langschild-Wechsel-Garnitur für Außen-/Wohnungsabschluss-Türen:

- geprüft und zertifiziert nach **DIN EN 1906: 47-D1142U (SK2)**, entspricht **DIN 18257 ES1** und **DIN 18273**, Objekt-Garnitur
- Lagerung: außen gekröpfter Knopf fest, ummontierbar; innen Türgriff fest/drehbar, wartungsfreies Gleitlager
- Verbindung: HOPPE-FDW-Profilvollstift
- Unterkonstruktion: außen Stahl, innen Zamak/Stahl, Stütznocken
- Befestigung: verdeckt, durchgehend, Gewindeschrauben M6

duraver<sup>®</sup>



Beschreibung	42-47	9	Lochung/ Abstand	72	F69				P.E.	Krt.
					Art.-Nr./€					
FS-Wechsel-Garnitur (Knopf/Griff)					<b>3962264</b> <b>194,48</b>				1	5

Befestigungs-Sets für Sondertürdicken siehe S. 859.

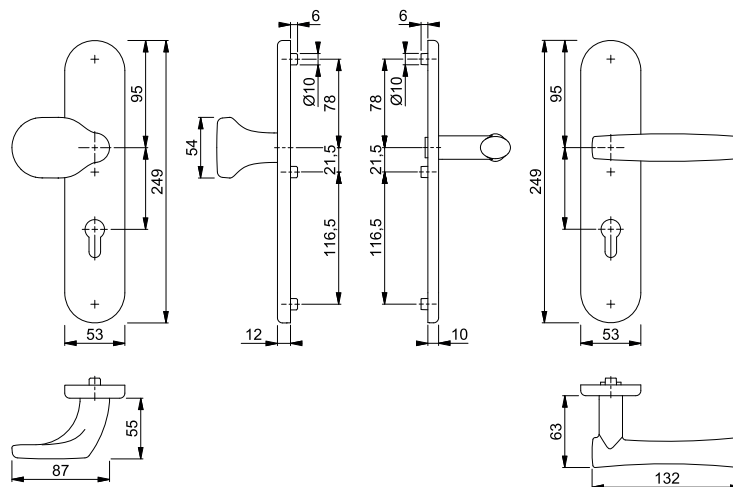

# Feuerschutz-(Antipanik-)Schutzbeschläge





13

mehr als üblich **duraplus**<sup>®</sup>



Sertos®

## Amsterdam - FS-86G/3332ZA/42H/42HS/1400 ES1 (SK2)

HOPPE-Aluminium-Feuerschutz-Kombi-Schutz-Wechsel-Garnitur mit Zylinder-Abdeckung für Außen-/Wohnungsabschluss-Türen:

- entspricht **DIN 18257 ES1** und **DIN 18273**, PIVCERTPlus (1.000.000 Prüfzyklen; siehe Zertifikat 29V48 für die Sertos®-Innentür-Garnitur)
- Lagerung: außen gekröpfter Knopf fest, unmontierbar; innen Türgriff fest/drehbar, HOPPE-Steckgriff-Verbindung mit Kugel-Arretierung Sertos®, wartungsfreies Gleitlager
- Verbindung: HOPPE-FDW-Profilvollstift
- Zylinder-Abdeckung: gehärteter Stahl, für vorstehende Zylinderlänge 10-18 mm
- Unterkonstruktion: Stahl, Stütznocken
- Befestigung: verdeckt, durchgehend, Gewindeschrauben M5
- Besonderheit: Türgriff mit Stahlkern, außen Langschild, innen Rosetten

duraplus®



Beschreibung	42-47	9	Lochung/ Abstand	F1	F9714M			P.E.	Krt.
				Art.-Nr./€	Art.-Nr./€				
FS-Wechsel-Garnitur (Knopf/Griff)			72	<b>10726850</b> <b>183,90</b>	11954577 <b>202,29</b>			1	5

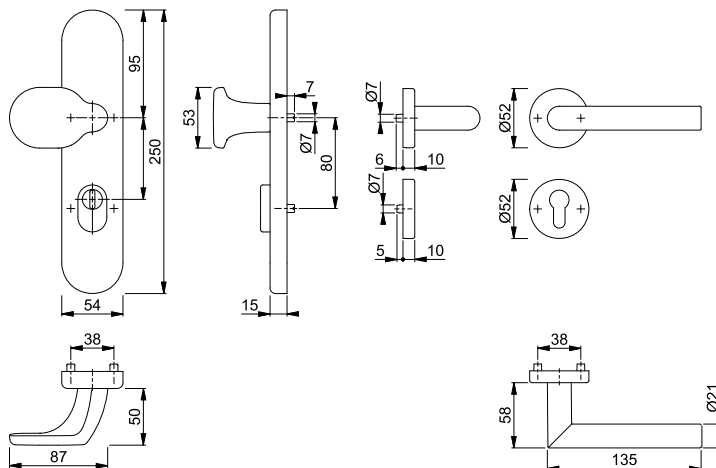



## Amsterdam - FS-86G/3332ZA/3310/1400F ES1 (SK2)

duraplus®

HOPPE-Aluminium-Feuerschutz-Schutz-Langschild-Wechsel-Garnitur mit Zylinder-Abdeckung für Außen-/Wohnungsabschluss-Türen:



- geprüft und zertifiziert nach **DIN EN 1906: 47-D1142U (SK2)**, entspricht **DIN 18257 ES1** und **DIN 18273**, Objekt-Garnitur
- Lagerung: außen gekröpfter Knopf fest, ummontierbar; innen Türgriff fest/drehbar, wartungsfreies Gleitlager
- Verbindung: HOPPE-FDW-Profilvollstift
- Zylinder-Abdeckung: gehärteter Stahl, für vorstehende Zylinderlänge 10-18 mm
- Unterkonstruktion: außen Stahl, innen Zamak/Stahl, Stütznocken
- Befestigung: verdeckt, durchgehend, Gewindeschrauben M6
- Besonderheit: Türgriff mit Stahlkern



Beschreibung			Lochung/ Abstand	F1	F9714M			P.E.	Krt.
				Art.-Nr./€	Art.-Nr./€				
FS-Wechsel-Garnitur (Knopf/Griff)	42-47	9	72	<b>3961624</b> <b>139,10</b>	11954675 <b>153,01</b>			1	5
FS-Türgriff-Garnitur (Griff/Griff)	42-47	9	72	3961659 <b>139,10</b>				1	5

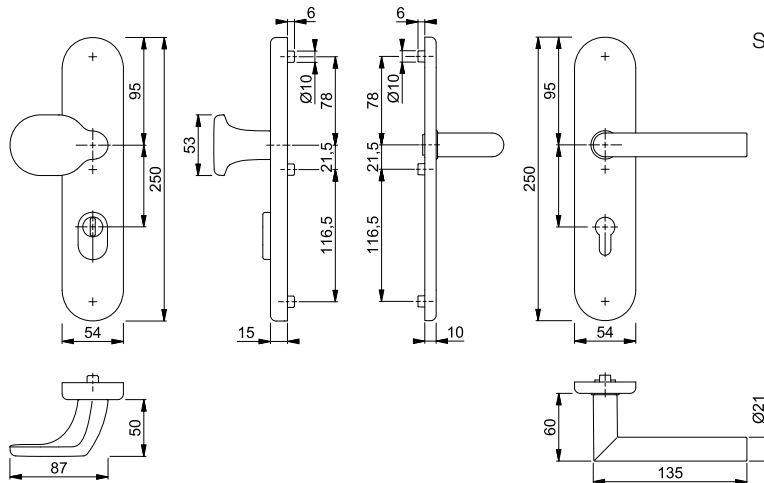

Befestigungs-Sets für Sondertürdicken siehe S. 859.





## Amsterdam - FS-86G/3331/3310/1400F ES1 (SK2)

HOPPE-Aluminium-Feuerschutz-Schutz-Langschild-Wechsel-Garnitur für Außen-/Wohnungsabschluss-Türen:

- geprüft und zertifiziert nach **DIN EN 1906: 47-D1142U (SK2)**, entspricht **DIN 18257 ES1** und **DIN 18273**, Objekt-Garnitur
- Lagerung: außen gekröpfter Knopf fest, ummontierbar; innen Türgriff fest/drehbar, wartungsfreies Gleitlager
- Verbindung: HOPPE-FDW-Profilvollstift
- Unterkonstruktion: außen Stahl, innen Zamak/Stahl, Stütznocken
- Befestigung: verdeckt, durchgehend, Gewindeschrauben M6
- Besonderheit: Türgriff mit Stahlkern

duraplus®



Beschreibung			Lochung/ Abstand	F1	P.E.	Krt.
				Art.-Nr./€		
FS-Wechsel-Garnitur (Knopf/Griff)	42-47	9	72	<b>3961632</b> <b>112,25</b>	1	5
FS-Türgriff-Garnitur (Griff/Griff)	42-47	9	72	3961641 <b>112,25</b>	1	5

Befestigungs-Sets für  
Sondertürdicken siehe S. 859.

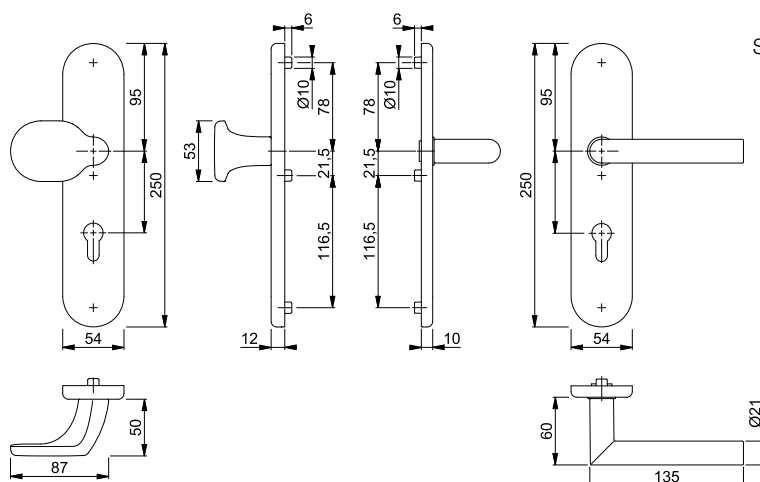



Sertos®



■ **Amsterdam - FS-E86G/3332ZA/42H/42HS/1400 ES1 (SK2)**

HOPPE-Edelstahl-Feuerschutz-Kombi-Schutz-Wechsel-Garnitur mit Zylinder-Abdeckung für Außen-/Wohnungsabschluss-Türen:

- entspricht **DIN 18257 ES1** und **DIN 18273**, PIVCERT**Plus** (1.000.000 Prüfzyklen; siehe Zertifikat 29V48 für die **Sertos®**-Innentür-Garnitur)
- Lagerung: außen gekröpfter Knopf fest, ummontierbar; innen Türgriff fest/drehbar, HOPPE-Steckgriff-Verbindung mit Kugel-Arretierung **Sertos®**, wartungsfreies Gleitlager
- Verbindung: HOPPE-FDW-Profilvollstift
- Zylinder-Abdeckung: gehärteter Stahl, für vorstehende Zylinderlänge 10-18 mm
- Unterkonstruktion: Stahl, Stütznocken
- Befestigung: verdeckt, durchgehend, Gewindeschrauben M5
- Besonderheit: außen Langschild, innen Rosetten

duraplus®



Beschreibung			Lochung/ Abstand	F69				P.E.	Krt.
				Art.-Nr./€					
FS-Wechsel-Garnitur (Knopf/Griff)	42-47	9	 72	<b>10723296</b> <b>213,63</b>				1	5

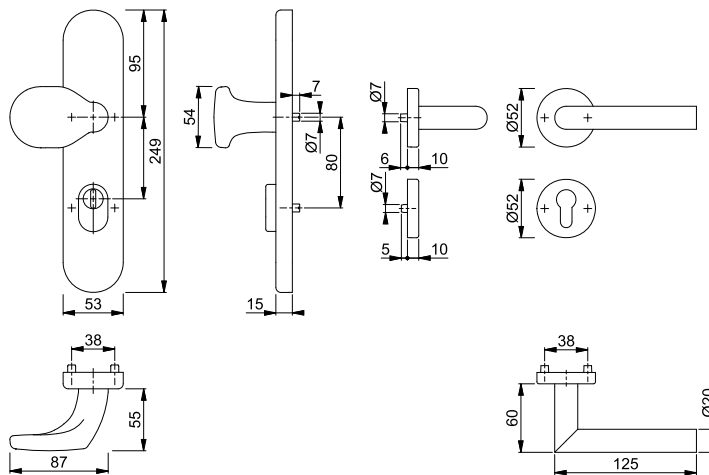

# Feuerschutz-(Antipanik-)Schutzbeschläge



## Amsterdam - FS-E86G/3332ZA/3310/1400F ES1 (SK2)

duraplus®



HOPPE-Edelstahl-Feuerschutz-Schutz-Langschild-Wechsel-Garnitur mit Zylinder-Abdeckung für Außen-/Wohnungsabschluss-Türen:

- geprüft und zertifiziert nach **DIN EN 1906: 47-D1142U (SK2)**, entspricht **DIN 18257 ES1** und **DIN 18273**, Objekt-Garnitur
- Lagerung: außen gekröpfter Knopf fest, ummontierbar; innen Türgriff fest/drehbar, wartungsfreies Gleitlager
- Verbindung: HOPPE-FDW-Profilvollstift
- Zylinder-Abdeckung: gehärteter Stahl, für vorstehende Zylinderlänge 10-18 mm
- Unterkonstruktion: außen Stahl, innen Zamak/Stahl, Stütznocken
- Befestigung: verdeckt, durchgehend, Gewindeschrauben M6



Beschreibung			Lochung/ Abstand	F69	P.E.	Krt.
				Art.-Nr./€		
FS-Wechsel-Garnitur (Knopf/Griff)	42-47	9	72	<b>3961616</b> <b>169,68</b>	1	5
FS-Türgriff-Garnitur (Griff/Griff)	42-47	9	72	3963540 <b>169,68</b>	1	5

Befestigungs-Sets für  
Sondertürdicken siehe S. 859.

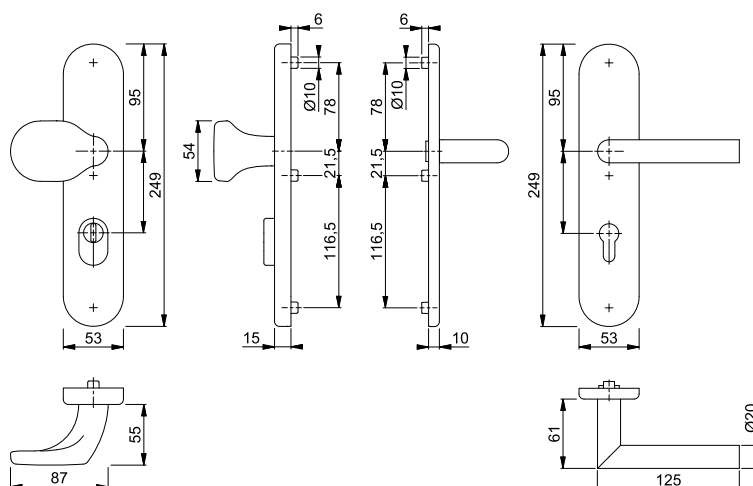



## Amsterdam - FS-E86G/3331/3310/1400F ES1 (SK2)

duraplus®

HOPPE-Edelstahl-Feuerschutz-Schutz-Langschild-Wechsel-Garnitur für Außen-/Wohnungsabschluss-Türen:



• geprüft und zertifiziert nach **DIN EN 1906: 47-D1142U (SK2)**, entspricht **DIN 18257 ES1** und **DIN 18273**, Objekt-Garnitur

• Lagerung: außen gekröpfter Knopf fest, ummontierbar; innen Türgriff fest/drehbar, wartungsfreies Gleitlager

• Verbindung: HOPPE-FDW-Profilvollstift

• Unterkonstruktion: außen Stahl, innen Zamak/Stahl, Stütznocken

• Befestigung: verdeckt, durchgehend, Gewindeschrauben M6



Beschreibung			Lochung/ Abstand	F69		P.E.	Krt.
				Art.-Nr./€			
FS-Wechsel-Garnitur (Knopf/Griff)	42-47	9	72	<b>3963582</b> <b>150,30</b>		1	5
FS-Türgriff-Garnitur (Griff/Griff)	42-47	9	72	3963603 <b>150,30</b>		1	5

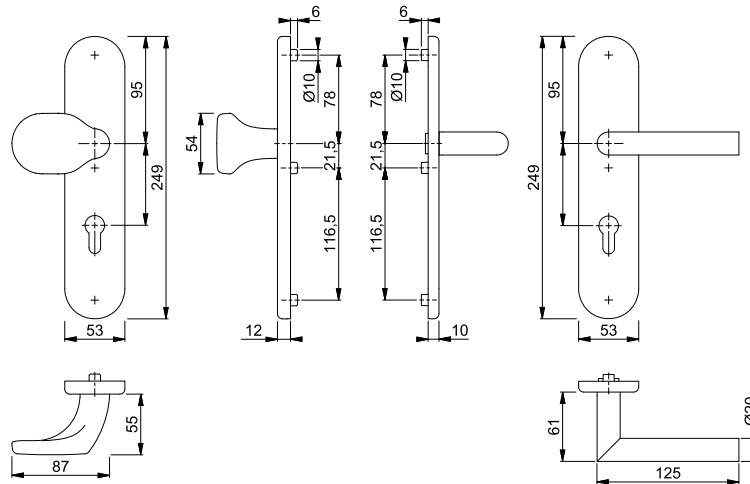

Befestigungs-Sets für Sondertürdicken siehe S. 859.

# Feuerschutz-(Antipanik-)Schutzbeschläge



Sertos®



## Austin - FS-61G/2222ZA/52/52S/1769 ES1 (SK2)

HOPPE-Aluminium-Feuerschutz-Kombi-Schutz-Wechsel-Garnitur mit Zylinder-Abdeckung für Außen-/Wohnungsabschluss-Türen:

- entspricht **DIN 18257 ES1** und **DIN 18273**, PIVCERTPlus (1.000.000 Prüfzyklen; siehe Zertifikat 29V48 für die Sertos®-Innentür-Garnitur)
- Lagerung: außen gekröpfter Knopf fest, unmontierbar; innen Türgriff fest/drehbar, HOPPE-Steckgriff-Verbindung mit Kugel-Arretierung Sertos®, wartungsfreies Gleitlager
- Verbindung: HOPPE-FDW-Profilvollstift
- Zylinder-Abdeckung: gehärteter Stahl, für vorstehende Zylinderlänge 10-18 mm
- Unterkonstruktion: Stahl, Stütznocken
- Befestigung: verdeckt, durchgehend, Gewindeschrauben M5
- Besonderheit: Türgriff mit Stahlkern, außen Langschild, innen Rosetten

duraplus®



Beschreibung			Lochung/ Abstand	F1	F9	F31-1	F9714M	P.E.	Krt.
				Art.-Nr./€	Art.-Nr./€	Art.-Nr./€	Art.-Nr./€		
FS-Wechsel-Garnitur (Knopf/Griff)	42-47	9	 72	11854327 <b>178,03</b>	11854339 <b>195,84</b>	<b>11854340</b> <b>222,54</b>	11854352 <b>195,84</b>	1	5

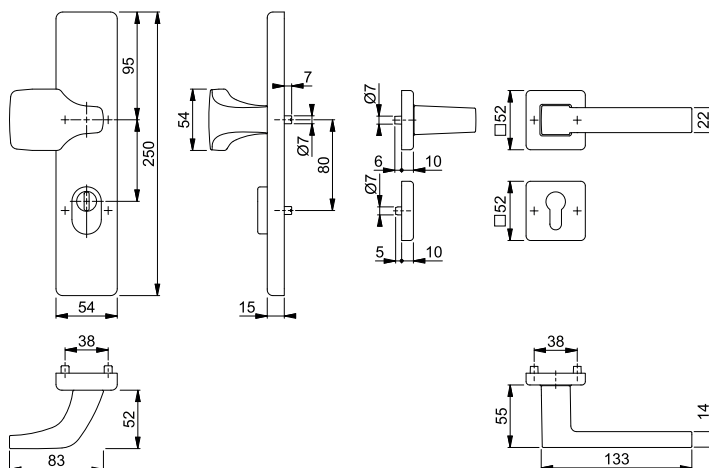



## Austin - FS-61G/222ZA/2210/1769 ES1 (SK2)

HOPPE-Aluminium-Feuerschutz-Schutz-Langschild-Wechsel-Garnitur mit Zylinder-Abdeckung für Außen-/Wohnungsabschluss-Türen:

- geprüft und zertifiziert nach **DIN EN 1906: 47-D1142U (SK2)**, entspricht **DIN 18257 ES1** und **DIN 18273**, Objekt-Garnitur
- Lagerung: außen gekröpfter Knopf fest, ummontierbar; innen Türgriff fest/drehbar, wartungsfreies Gleitlager
- Verbindung: HOPPE-FDW-Profilvollstift
- Zylinder-Abdeckung: gehärteter Stahl, für vorstehende Zylinderlänge 10-18 mm
- Unterkonstruktion: außen Stahl, innen Zamak/Stahl, Stütznocken
- Befestigung: verdeckt, durchgehend, Gewindeschrauben M6
- Besonderheit: Türgriff mit Stahlkern

duraplus®



Beschreibung	42-47	9	Lochung/ Abstand	F1	F9	F31-1	F9714M	P.E.	Krt.
				Art.-Nr./€	Art.-Nr./€	Art.-Nr./€	Art.-Nr./€		
FS-Wechsel-Garnitur (Knopf/Griff)			72	11854406 <b>133,24</b>	11854418 <b>146,56</b>	<b>11854425</b> <b>166,55</b>	11854431 <b>146,56</b>	1	5

Befestigungs-Sets für Sondertürdicken siehe S. 859.

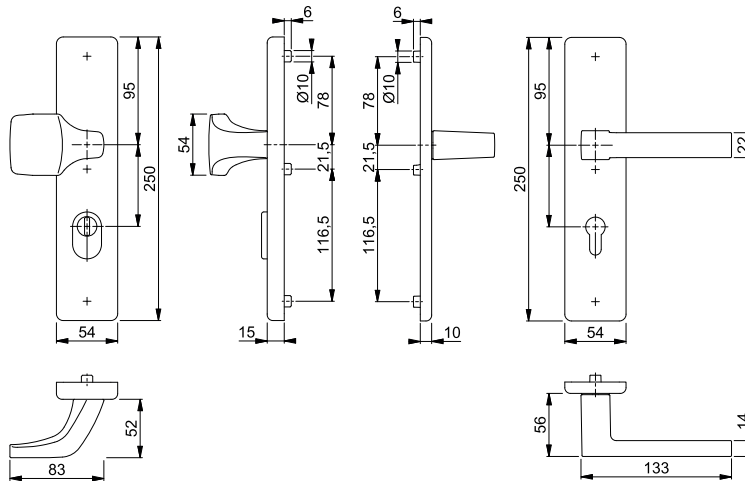





## ■ Austin - FS-61G/2221/2210/1769 ES1 (SK2)

HOPPE-Aluminium-Feuerschutz-Schutz-Langschild-Wechsel-Garnitur für Außen-/Wohnungsabschluss-Türen:

- geprüft und zertifiziert nach **DIN EN 1906: 47-D1142U (SK2)**, entspricht **DIN 18257 ES1** und **DIN 18273**, Objekt-Garnitur
- Lagerung: außen gekröpfter Knopf fest, unmontierbar; innen Türgriff fest/drehbar, wartungsfreies Gleitlager
- Verbindung: HOPPE-FDW-Profilvollstift
- Unterkonstruktion: außen Stahl, innen Zamak/Stahl, Stütznocken
- Befestigung: verdeckt, durchgehend, Gewindeschrauben M6
- Besonderheit: Türgriff mit Stahlkern

duraplus®



Beschreibung			Lochung/ Abstand	F1	F9	F31-1	F9714M	P.E.	Krt.
				Art.-Nr./€	Art.-Nr./€	Art.-Nr./€	Art.-Nr./€		
FS-Wechsel-Garnitur (Knopf/Griff)	42-47	9	 72	11854364 <b>106,38</b>	11854376 <b>117,02</b>	<b>11854388</b> <b>132,98</b>	11854395 <b>117,02</b>	1	5

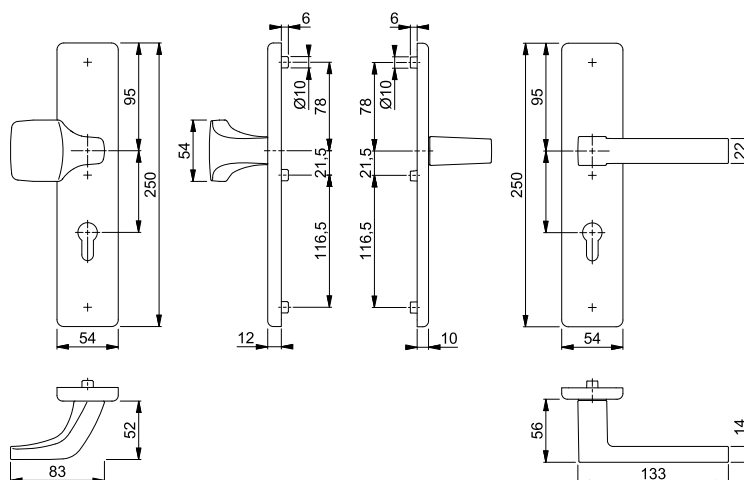

Befestigungs-Sets für Sondertürdicken siehe S. 859.





## ■ Bonn - FS-E86G/3332ZA/3310/150F ES1 (SK2)

HOPPE-Edelstahl-Feuerschutz-Schutz-Langschild-Wechsel-Garnitur mit Zylinder-Abdeckung für Außen-/Wohnungsabschluss-Türen:

- geprüft und zertifiziert nach **DIN EN 1906: 47-D1142U (SK2)**, entspricht **DIN 18257 ES1** und **DIN 18273**, Objekt-Garnitur
- Lagerung: außen gekröpfter Knopf fest, ummontierbar; innen Türgriff fest/drehbar, wartungsfreies Gleitlager
- Verbindung: HOPPE-FDW-Profilvollstift
- Zylinder-Abdeckung: gehärteter Stahl, für vorstehende Zylinderlänge 10-18 mm
- Unterkonstruktion: außen Stahl, innen Zamak/Stahl, Stütznocken
- Befestigung: verdeckt, durchgehend, Gewindeschrauben M6

duraplus®



Beschreibung	42-47	9	Lochung/ Abstand	72	F69				P.E.	Krt.
					Art.-Nr./€					
FS-Wechsel-Garnitur (Knopf/Griff)					<b>3963718</b> <b>169,68</b>				1	5

Befestigungs-Sets für Sondertürdicken siehe S. 859.

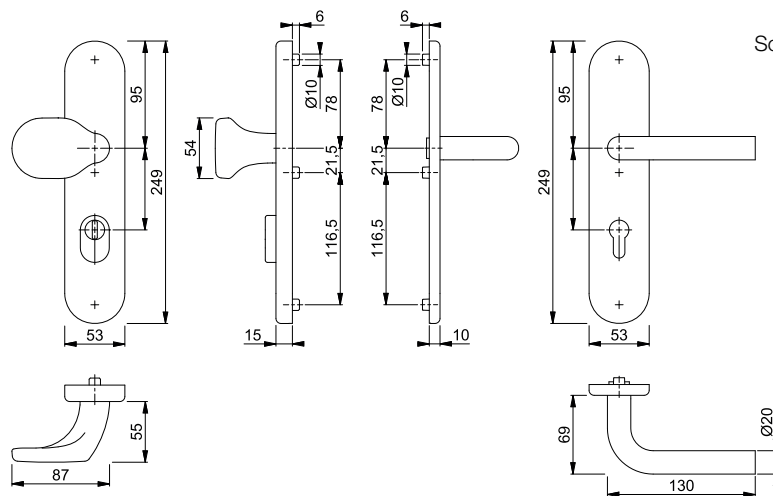

## ■ Bonn - FS-E86G/3331/3310/150F ES1 (SK2)

HOPPE-Edelstahl-Feuerschutz-Schutz-Langschild-Wechsel-Garnitur für Außen-/Wohnungsabschluss-Türen:

- geprüft und zertifiziert nach **DIN EN 1906: 47-D1142U (SK2)**, entspricht **DIN 18257 ES1** und **DIN 18273**, Objekt-Garnitur
- Lagerung: außen gekröpfter Knopf fest, unmontierbar; innen Türgriff fest/drehbar, wartungsfreies Gleitlager
- Verbindung: HOPPE-FDW-Profilvollstift
- Unterkonstruktion: außen Stahl, innen Zamak/Stahl, Stütznocken
- Befestigung: verdeckt, durchgehend, Gewindeschrauben M6

duraplus®



Beschreibung			Lochung/ Abstand	F69				P.E.	Krt.
				Art.-Nr./€					
FS-Wechsel-Garnitur (Knopf/Griff)	42-47	9	72	<b>3963890</b> <b>150,30</b>				1	5

Befestigungs-Sets für Sondertürdicken siehe S. 859.

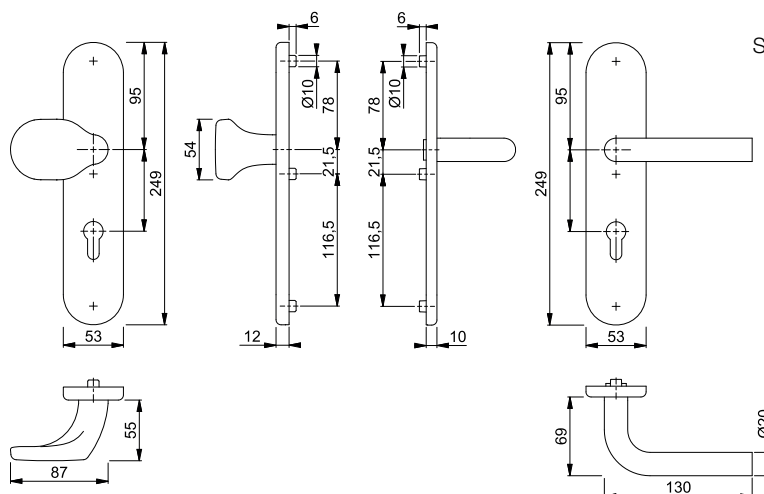



## Dallas - FS-61G/2222ZA/2210/1643F ES1 (SK2)

HOPPE-Aluminium-Feuerschutz-Schutz-Langschild-Wechsel-Garnitur mit Zylinder-Abdeckung für Außen-/Wohnungsabschluss-Türen:

- geprüft und zertifiziert nach **DIN EN 1906: 47-D1142U (SK2)**, entspricht **DIN 18257 ES1** und **DIN 18273**, Objekt-Garnitur
- Lagerung: außen gekröpfter Knopf fest, ummontierbar; innen Türgriff fest/drehbar, wartungsfreies Gleitlager
- Verbindung: HOPPE-FDW-Profilvollstift
- Zylinder-Abdeckung: gehärteter Stahl, für vorstehende Zylinderlänge 10-18 mm
- Unterkonstruktion: außen Stahl, innen Zamak/Stahl, Stütznocken
- Befestigung: verdeckt, durchgehend, Gewindeschrauben M6
- Besonderheit: Türgriff mit Stahlkern

duraplus®



Beschreibung			Lochung/ Abstand	F1			P.E.	Krt.
				Art.-Nr./€				
FS-Wechsel-Garnitur (Knopf/Griff)	42-47	9	72	<b>3919805</b> <b>145,56</b>			1	5
FS-Türgriff-Garnitur (Griff/Griff)	42-47	9	72	3919750 <b>145,56</b>			1	5

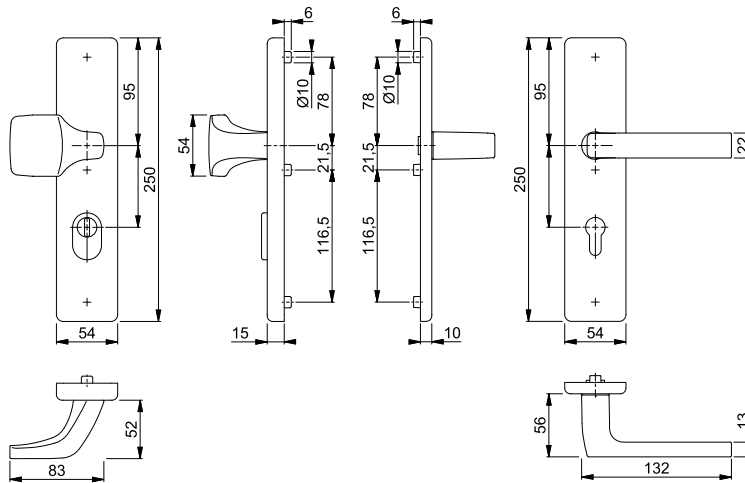

Befestigungs-Sets für Sondertürdicken siehe S. 859.







## ■ Dallas - FS-61G/2221/2210/1643F ES1 (SK2)

HOPPE-Aluminium-Feuerschutz-Schutz-Langschild-Wechsel-Garnitur für Außen-/Wohnungsabschluss-Türen:

- geprüft und zertifiziert nach **DIN EN 1906: 47-D1142U (SK2)**, entspricht **DIN 18257 ES1** und **DIN 18273**, Objekt-Garnitur
- Lagerung: außen gekröpfter Knopf fest, ummontierbar; innen Türgriff fest/drehbar, wartungsfreies Gleitlager
- Verbindung: HOPPE-FDW-Profilvollstift
- Unterkonstruktion: außen Stahl, innen Zamak/Stahl, Stütznocken
- Befestigung: verdeckt, durchgehend, Gewindeschrauben M6
- Besonderheit: Türgriff mit Stahlkern

duraplus®



Beschreibung			Lochung/ Abstand	F1	P.E.	Krt.
				Art.-Nr./€		
FS-Wechsel-Garnitur (Knopf/Griff)	42-47	9	 72	<b>3919784</b> <b>118,71</b>	1	5
FS-Türgriff-Garnitur (Griff/Griff)	42-47	9	 72	3919661 <b>118,71</b>	1	5

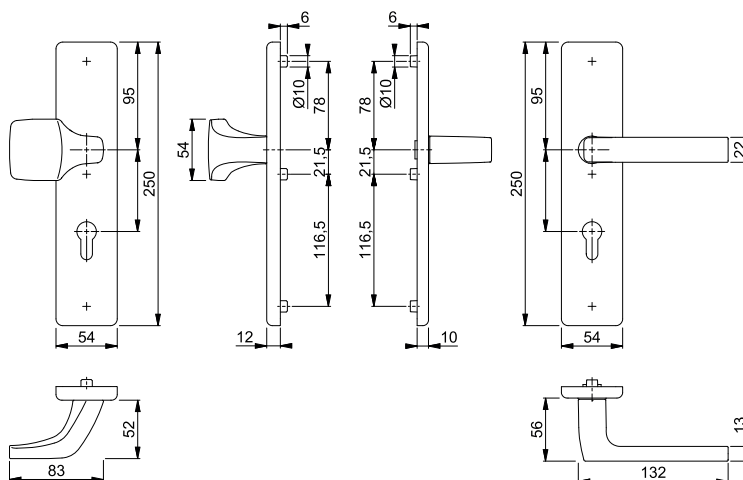

Befestigungs-Sets für Sondertürdicken siehe S. 859.



## Dallas - FS-E61G/2222ZA/2210/1643F ES1 (SK2)

HOPPE-Edelstahl-Feuerschutz-Schutz-Langschild-Wechsel-Garnitur mit Zylinder-Abdeckung für Außen-/Wohnungsabschluss-Türen:

- geprüft und zertifiziert nach **DIN EN 1906: 47-D1142U (SK2)**, entspricht **DIN 18257 ES1** und **DIN 18273**, Objekt-Garnitur
- Lagerung: außen gekröpfter Knopf fest, ummontierbar; innen Türgriff fest/drehbar, wartungsfreies Gleitlager
- Verbindung: HOPPE-FDW-Profilvollstift
- Zylinder-Abdeckung: gehärteter Stahl, für vorstehende Zylinderlänge 10-18 mm
- Unterkonstruktion: außen Stahl, innen Zamak/Stahl, Stütznocken
- Befestigung: verdeckt, durchgehend, Gewindeschrauben M6

duraplus®



Beschreibung	Lochung/Abstand	F69	Art.-Nr./€	P.E.	Krt.	
FS-Wechsel-Garnitur (Knopf/Griff)	42-47	9	72	<b>3862159</b> <b>195,41</b>	1	5
	67-72	9	92	3862141 <b>195,41</b>	1	5
FS-Türgriff-Garnitur (Griff/Griff)	42-47	9	72	3862175 <b>195,41</b>	1	5
	67-72	9	92	3862167 <b>195,41</b>	1	5

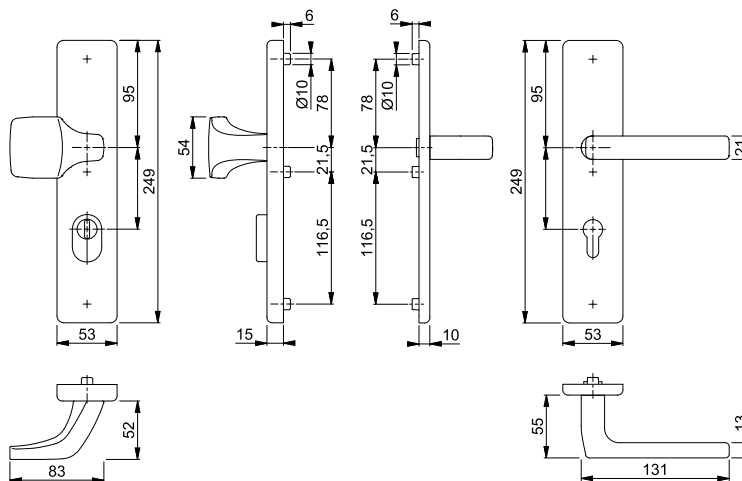

Befestigungs-Sets für Sondertürdicken siehe S. 859.



## ■ Dallas - FS-E61G/2221/2210/1643F ES1 (SK2)

HOPPE-Edelstahl-Feuerschutz-Schutz-Langschild-Wechsel-Garnitur für Außen-/Wohnungsabschluss-Türen:

- geprüft und zertifiziert nach **DIN EN 1906: 47-D1142U (SK2)**, entspricht **DIN 18257 ES1** und **DIN 18273**, Objekt-Garnitur
- Lagerung: außen gekröpfter Knopf fest, ummontierbar; innen Türgriff fest/drehbar, wartungsfreies Gleitlager
- Verbindung: HOPPE-FDW-Profilvollstift
- Unterkonstruktion: außen Stahl, innen Zamak/Stahl, Stütznocken
- Befestigung: verdeckt, durchgehend, Gewindeschrauben M6

duraplus®



Beschreibung	Lochung/Abstand	Lochung/Abstand	Lochung/Abstand	F69			P.E.	Krt.
				Art.-Nr./€				
FS-Wechsel-Garnitur (Knopf/Griff)	42-47	9	72	<b>3862116</b>			1	5
	67-72	9	92	3862108 <b>176,03</b>			1	5
FS-Türgriff-Garnitur (Griff/Griff)	42-47	9	72	3862132 <b>176,03</b>			1	5
	67-72	9	92	3862124 <b>176,03</b>			1	5

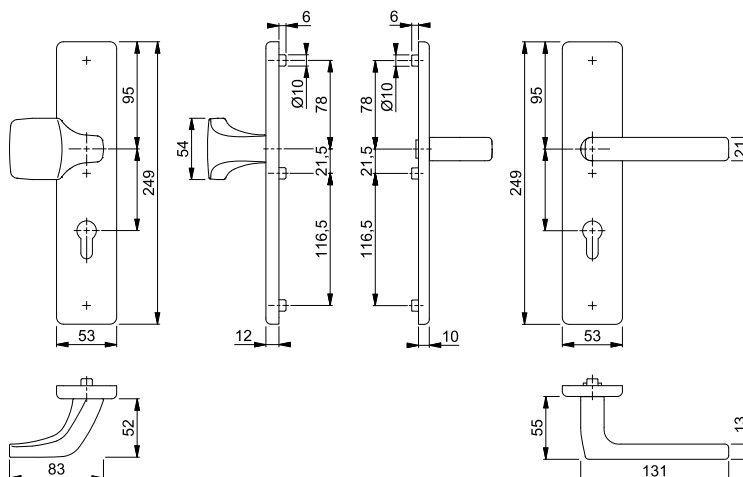

Befestigungs-Sets für Sondertürdicken siehe S. 859.



## Dallas - FS-61G/2222ZA/2210/1644F ES1 (SK2)

HOPPE-Aluminium-Feuerschutz-Schutz-Langschild-Wechsel-Garnitur mit Zylinder-Abdeckung für Außen-/Wohnungsabschluss-Türen:

- geprüft und zertifiziert nach **DIN EN 1906: 47-D1142U (SK2)**, entspricht **DIN 18257 ES1** und **DIN 18273**, und mitgeprüft in Notausgangs-Verschlüssen nach **DIN EN 179**, Objekt-Garnitur
- Lagerung: außen gekröpfter Knopf fest, ummontierbar; innen Türgriff fest/drehbar, wartungsfreies Gleitlager
- Verbindung: HOPPE-FDW-Profilvollstift
- Zylinder-Abdeckung: gehärteter Stahl, für vorstehende Zylinderlänge 10-18 mm
- Unterkonstruktion: außen Stahl, innen Zamak/Stahl, Stütznocken
- Befestigung: verdeckt, durchgehend, Gewindeschrauben M6
- Besonderheit: Türgriff mit Stahlkern

duraplus®



Beschreibung			Lochung/ Abstand	F1			P.E.	Krt.
				Art.-Nr./€				
FS-Wechsel-Garnitur (Knopf/Griff)	42-47	9		72	<b>3920110</b>		1	5
	67-72	9		92	11737311 <b>155,27</b>		1	5

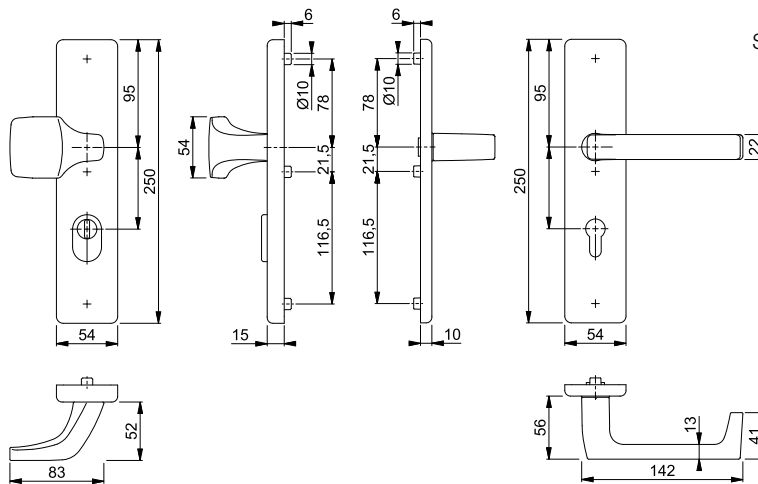

Befestigungs-Sets für Sondertürdicken siehe S. 859.



# Feuerschutz-(Antipanik-)Schutzbeschläge



## ■ Dallas - FS-61G/2221/2210/1644F ES1 (SK2)

HOPPE-Aluminium-Feuerschutz-Schutz-Langschild-Wechsel-Garnitur für Außen-/Wohnungsabschluss-Türen:

- geprüft und zertifiziert nach **DIN EN 1906: 47-D1142U (SK2)**, entspricht **DIN 18257 ES1** und **DIN 18273**, und mitgeprüft in Notausgangs-Verschlüssen nach **DIN EN 179**, Objekt-Garnitur
- Lagerung: außen gekröpfter Knopf fest, ummontierbar; innen Türgriff fest/drehbar, wartungsfreies Gleitlager
- Verbindung: HOPPE-FDW-Profilvollstift
- Unterkonstruktion: außen Stahl, innen Zamak/Stahl, Stütznocken
- Befestigung: verdeckt, durchgehend, Gewindeschrauben M6
- Besonderheit: Türgriff mit Stahlkern

duraplus®



Beschreibung		42-47	9	Lochung/ Abstand	F1			P.E.	Krt.
					Art.-Nr./€				
FS-Wechsel-Garnitur (Knopf/Griff)		42-47	9	72	<b>3919952</b>			1	5
		67-72	9	92	11737372			1	5
FS-Türgriff-Garnitur (Griff/Griff)		42-47	9	72	3919864			1	5
FS-Antipanik-Türgriff-Garnitur (Griff/Griff)		67-72	9	92	3961982			1	5

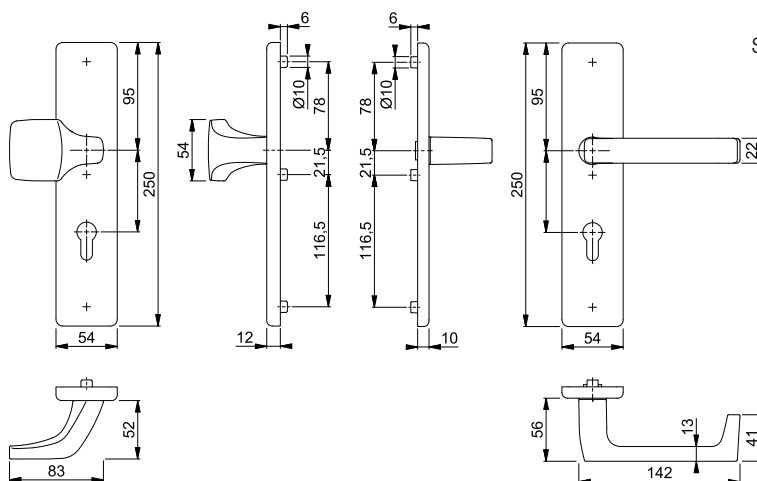

Befestigungs-Sets für Sondertürdicken siehe S. 859.



## Dallas - FS-E61G/2222ZA/2210/1644F ES1 (SK2)

HOPPE-Edelstahl-Feuerschutz-Schutz-Langschild-Wechsel-Garnitur mit Zylinder-Abdeckung für Außen-/Wohnungsabschluss-Türen:

- geprüft und zertifiziert nach **DIN EN 1906: 47-D1142U (SK2)**, entspricht **DIN 18257 ES1** und **DIN 18273**, und mitgeprüft in Notausgangs-Verschlüssen nach **DIN EN 179**, Objekt-Garnitur
- Lagerung: außen gekröpfter Knopf fest, ummontierbar; innen Türgriff fest/drehbar, wartungsfreies Gleitlager
- Verbindung: HOPPE-FDW-Profilvollstift
- Zylinder-Abdeckung: gehärteter Stahl, für vorstehende Zylinderlänge 10-18 mm
- Unterkonstruktion: außen Stahl, innen Zamak/Stahl, Stütznocken
- Befestigung: verdeckt, durchgehend, Gewindeschrauben M6

duraplus®



Beschreibung	Lochung/Abstand	F69	Art.-Nr./€	P.E.	Krt.
FS-Wechsel-Garnitur (Knopf/Griff)	72	3861279	207,40	1	5
	92	3861261	207,40	1	5
FS-Türgriff-Garnitur (Griff/Griff)	72	3861295	207,40	1	5
	92	3861287	207,40	1	5
FS-Antipanik-Türgriff-Garnitur (Griff/Griff)	92	3964593	220,15	1	5

Befestigungs-Sets für Sondertürdicken siehe S. 859.

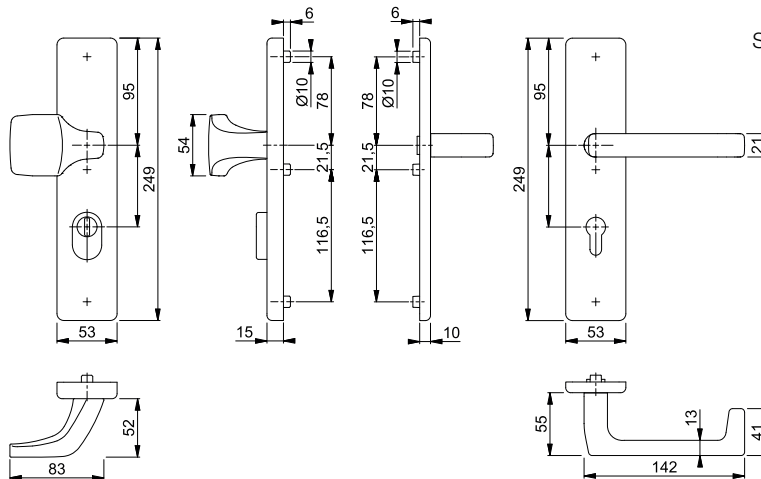

# Feuerschutz-(Antipanik-)Schutzbeschläge













## ■ Dallas - FS-E61G/2221/2210/1644F ES1 (SK2)

HOPPE-Edelstahl-Feuerschutz-Schutz-Langschild-Wechsel-Garnitur für Außen-/Wohnungsabschluss-Türen:

- geprüft und zertifiziert nach **DIN EN 1906: 47-D1142U (SK2)**, entspricht **DIN 18257 ES1** und **DIN 18273**, und mitgeprüft in Notausgangs-Verschlüssen nach **DIN EN 179**, Objekt-Garnitur
- Lagerung: außen gekröpfter Knopf fest, ummontierbar; innen Türgriff fest/drehbar, wartungsfreies Gleitlager
- Verbindung: HOPPE-FDW-Profilvollstift
- Unterkonstruktion: außen Stahl, innen Zamak/Stahl, Stütznocken
- Befestigung: verdeckt, durchgehend, Gewindeschrauben M6

duraplus®



Beschreibung			Lochung/ Abstand	F69	P.E.	Krt.
				Art.-Nr./€		
FS-Wechsel-Garnitur (Knopf/Griff) 			72	<b>3861025</b> <b>188,02</b>	1	5
			92	3861009 <b>188,02</b>	1	5
FS-Türgriff-Garnitur (Griff/Griff)			72	3861228 <b>188,02</b>	1	5
			92	3861050 <b>188,02</b>	1	5
FS-Antipanik-Türgriff-Garnitur (Griff/Griff) 			92	3964631 <b>200,77</b>	1	5

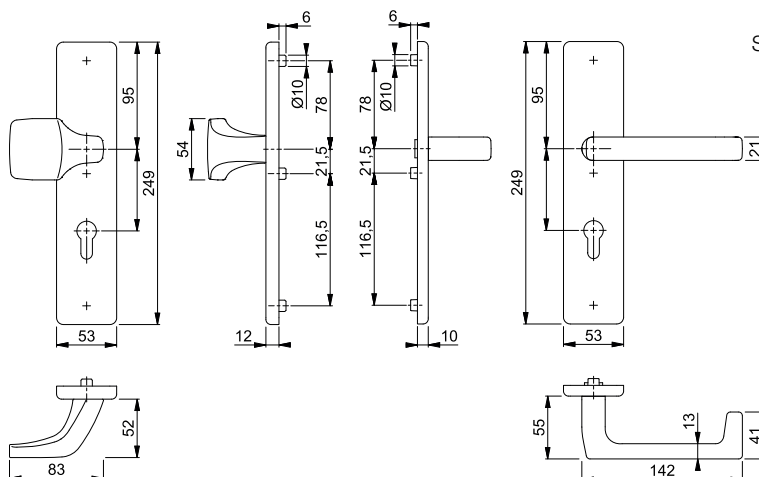

Befestigungs-Sets für Sondertürdicken siehe S. 859.



Sertos®







**Hamburg - FS-86G/3332ZA/42H/42HS/1700 ES1 (SK2)**

duraplus®

HOPPE-Aluminium-Feuerschutz-Kombi-Schutz-Wechsel-Garnitur mit Zylinder-Abdeckung für Außen-/Wohnungsabschluss-Türen:

- entspricht **DIN 18257 ES1** und **DIN 18273**, PIVCERT**Plus** (1.000.000 Prüfzyklen; siehe Zertifikat 29V48 für die **Sertos®**-Innentür-Garnitur)
- Lagerung: außen gekröpfter Knopf fest, ummontierbar; innen Türgriff fest/drehbar, HOPPE-Steckgriff-Verbindung mit Kugel-Arretierung **Sertos®**, wartungsfreies Gleitlager
- Verbindung: HOPPE-FDW-Profilvollstift
- Zylinder-Abdeckung: gehärteter Stahl, für vorstehende Zylinderlänge 10-18 mm
- Unterkonstruktion: Stahl, Stütznocken
- Befestigung: verdeckt, durchgehend, Gewindeschrauben M5
- Besonderheit: Türgriff mit Stahlkern, außen Langschild, innen Rosetten



Beschreibung			Lochung/ Abstand	F1	F4	F9	F31-1	P.E.	Krt.
				Art.-Nr./€	Art.-Nr./€	Art.-Nr./€	Art.-Nr./€		
FS-Wechsel-Garnitur (Knopf/Griff)	42-47	9	 72	11838231 <b>170,90</b>	11838267 <b>187,99</b>	11838279 <b>187,99</b>	11838280 <b>213,62</b>	1	5
Beschreibung			Lochung/ Abstand	F9714M				P.E.	Krt.
FS-Wechsel-Garnitur (Knopf/Griff)	42-47	9	 72	<b>11838292</b> <b>187,99</b>				1	5

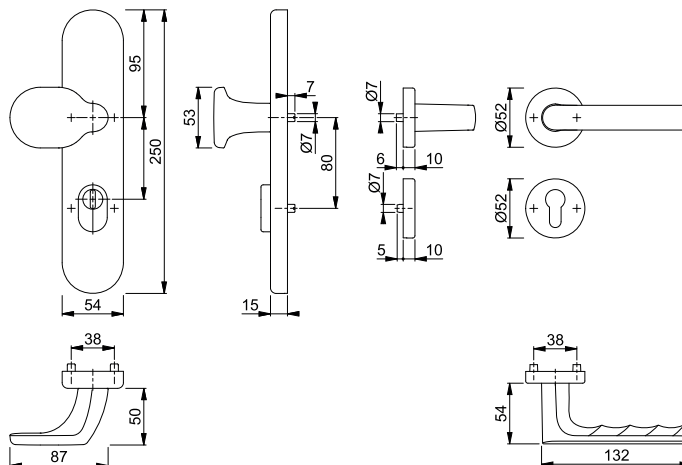

# Feuerschutz-(Antipanik-)Schutzbeschläge



## ■ Hamburg - FS-86G/3332ZA/3310/1700 ES1 (SK2)

HOPPE-Aluminium-Feuerschutz-Schutz-Langschild-Wechsel-Garnitur mit Zylinder-Abdeckung für Außen-/Wohnungsabschluss-Türen:

- geprüft und zertifiziert nach **DIN EN 1906: 47-D1142U (SK2)**, entspricht **DIN 18257 ES1** und **DIN 18273**, Objekt-Garnitur
- Lagerung: außen gekröpfter Knopf fest, ummontierbar; innen Türgriff fest/drehbar, wartungsfreies Gleitlager
- Verbindung: HOPPE-FDW-Profilvollstift
- Zylinder-Abdeckung: gehärteter Stahl, für vorstehende Zylinderlänge 10-18 mm
- Unterkonstruktion: außen Stahl, innen Zamak/Stahl, Stütznocken
- Befestigung: verdeckt, durchgehend, Gewindeschrauben M6
- Besonderheit: Türgriff mit Stahlkern

duraplus®



Beschreibung			Lochung/ Abstand	F1	F4	F9	F31-1	P.E.	Krt.
				Art.-Nr./€	Art.-Nr./€	Art.-Nr./€	Art.-Nr./€		
FS-Wechsel-Garnitur (Knopf/Griff)	42-47	9	72	11838541 <b>126,10</b>	11838589 <b>138,71</b>	11838590 <b>138,71</b>	11838607 <b>157,62</b>	1	5
Beschreibung			Lochung/ Abstand	F9714M				P.E.	Krt.
FS-Wechsel-Garnitur (Knopf/Griff)	42-47	9	72	<b>11838619</b> <b>138,71</b>				1	5

Befestigungs-Sets für Sondertürdicken siehe S. 859.

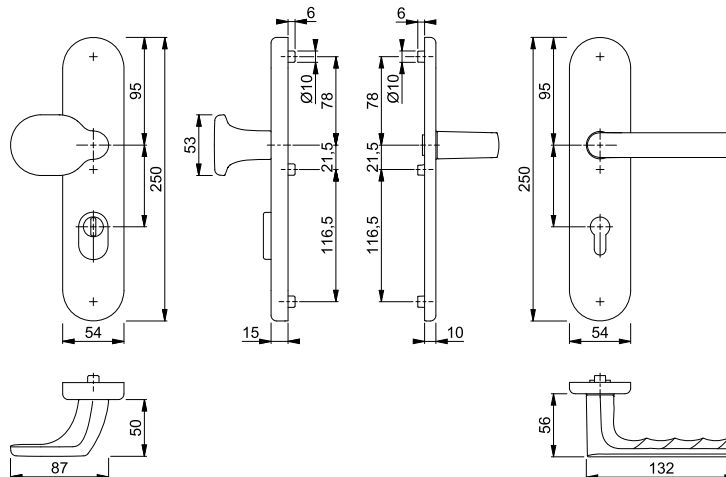



## Hamburg - FS-86G/3331/3310/1700 ES1 (SK2)

HOPPE-Aluminium-Feuerschutz-Schutz-Langschild-Wechsel-Garnitur für Außen-/Wohnungsabschluss-Türen:

- geprüft und zertifiziert nach **DIN EN 1906: 47-D1142U (SK2)**, entspricht **DIN 18257 ES1** und **DIN 18273**, Objekt-Garnitur
- Lagerung: außen gekröpfter Knopf fest, ummontierbar; innen Türgriff fest/drehbar, wartungsfreies Gleitlager
- Verbindung: HOPPE-FDW-Profilvollstift
- Unterkonstruktion: außen Stahl, innen Zamak/Stahl, Stütznocken
- Befestigung: verdeckt, durchgehend, Gewindeschrauben M6
- Besonderheit: Türgriff mit Stahlkern

duraplus®



Beschreibung	42-47	9	Lochung/ Abstand	72	F1	F4	F9	F31-1	P.E.	Krt.
					Art.-Nr./€	Art.-Nr./€	Art.-Nr./€	Art.-Nr./€		
FS-Wechsel-Garnitur (Knopf/Griff)					11838486 <b>99,24</b>	11838498 <b>109,17</b>	11838504 <b>109,17</b>	11838516 <b>124,05</b>	1	5
Beschreibung					F9714M Art.-Nr./€				P.E.	Krt.
FS-Wechsel-Garnitur (Knopf/Griff)	42-47	9		72	<b>11838528</b> <b>109,17</b>				1	5

Befestigungs-Sets für Sondertürdicken siehe S. 859.

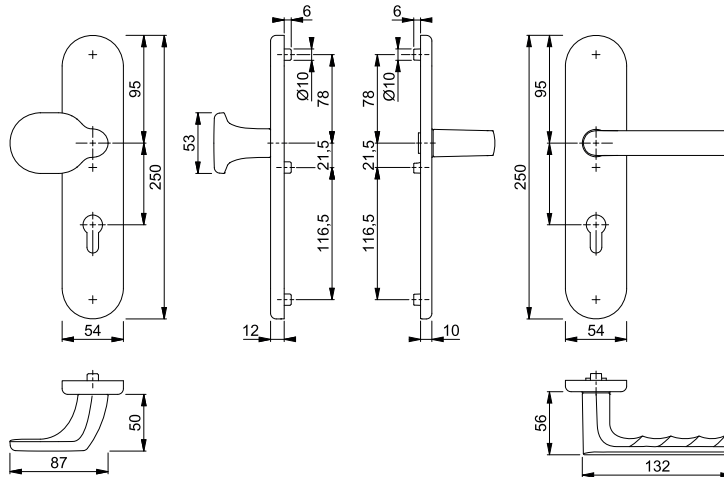

# Feuerschutz-(Antipanik-)Schutzbeschläge



## ■ Marseille - FS-76G/3332ZA/3310/1138F ES1 (SK2)

duraplus®



HOPPE-Aluminium-Feuerschutz-Schutz-Langschild-Wechsel-Garnitur mit Zylinder-Abdeckung für Außen-/Wohnungsabschluss-Türen:

- geprüft und zertifiziert nach **DIN EN 1906: 47-D1142U (SK2)**, entspricht **DIN 18257 ES1** und **DIN 18273**, und mitgeprüft in Notausgangs-Verschlüssen nach **DIN EN 179**, Objekt-Garnitur
- Lagerung: außen gekröpfter Knopf fest, ummontierbar; innen Türgriff fest/drehbar, wartungsfreies Gleitlager
- Verbindung: HOPPE-FDW-Profilvollstift
- Zylinder-Abdeckung: gehärteter Stahl, für vorstehende Zylinderlänge 10-18 mm
- Unterkonstruktion: außen Stahl, innen Zamak/Stahl, Stütznocken
- Befestigung: verdeckt, durchgehend, Gewindeschrauben M6
- Besonderheit: Türgriff mit Stahlkern



Beschreibung			Lochung/ Abstand	F1				P.E.	Krt.
				Art.-Nr./€					
FS-Wechsel-Garnitur (Knopf/Griff)		42-47	9	72	<b>3919549</b>			1	5
				92	11737736			1	5
FS-Türgriff-Garnitur (Griff/Griff)		42-47	9	72	3919514			1	5
				92	<b>126,10</b>			1	5
FS-Antipanik-Türgriff-Garnitur (Griff/Griff)		67-72	9	92	3962723			1	5
					<b>139,10</b>				

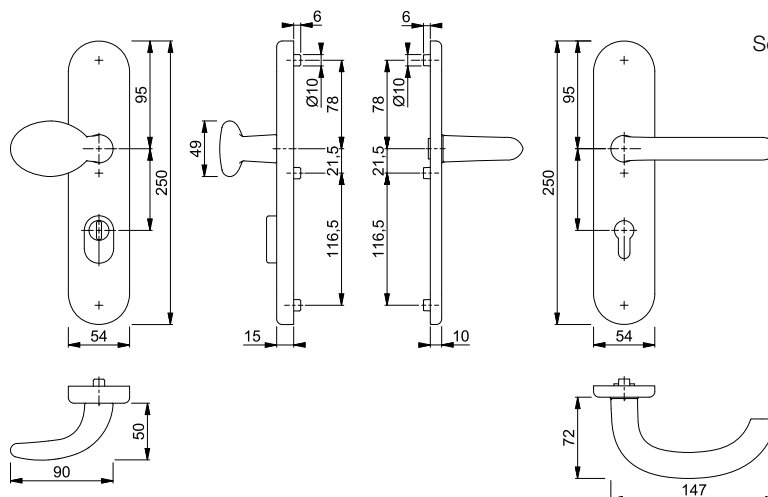

Befestigungs-Sets für Sondertürdicken siehe S. 859.





## Marseille - FS-76G/3331/3310/1138F ES1 (SK2)

HOPPE-Aluminium-Feuerschutz-Schutz-Langschild-Wechsel-Garnitur für Außen-/Wohnungsabschluss-Türen:

- geprüft und zertifiziert nach **DIN EN 1906: 47-D1142U (SK2)**, entspricht **DIN 18257 ES1** und **DIN 18273**, und mitgeprüft in Notausgangs-Verschlüssen nach **DIN EN 179**, Objekt-Garnitur
- Lagerung: außen gekröpfter Knopf fest, ummontierbar; innen Türgriff fest/drehbar, wartungsfreies Gleitlager
- Verbindung: HOPPE-FDW-Profilvollstift
- Unterkonstruktion: außen Stahl, innen Zamak/Stahl, Stütznocken
- Befestigung: verdeckt, durchgehend, Gewindeschrauben M6
- Besonderheit: Türgriff mit Stahlkern

duraplus®



Beschreibung			Lochung/ Abstand	F1		P.E.	Krt.	
				Art.-Nr./€				
FS-Wechsel-Garnitur (Knopf/Griff)		42-47	9		72	<b>3919522</b>	1	5
						<b>99,24</b>		
		67-72	9		92	11737748	1	5
						<b>99,24</b>		
FS-Türgriff-Garnitur (Griff/Griff)		42-47	9		72	3919485	1	5
						<b>99,24</b>		
FS-Antipanic-Türgriff-Garnitur (Griff/Griff)		67-72	9		92	3962731	1	5
						<b>112,25</b>		

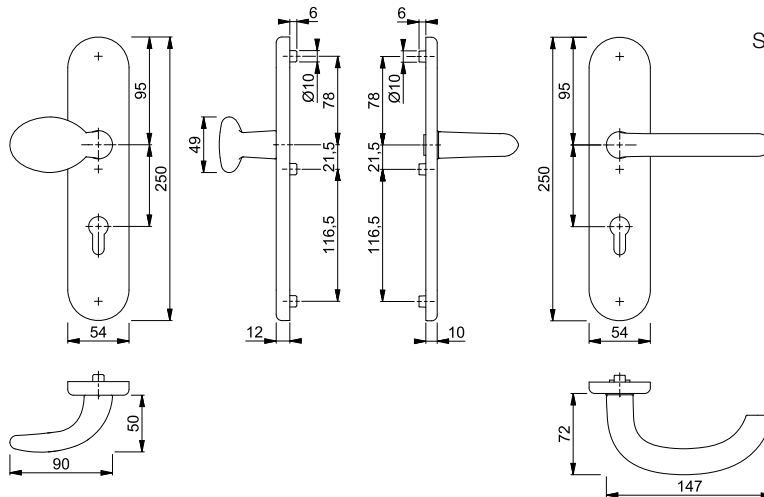

Befestigungs-Sets für Sondertürdicken siehe S. 859.



Sertos®

## ■ Marseille - FS-E86G/3332ZA/42H/42HS/1138 ES1 (SK2)

duraplus®



HOPPE-Edelstahl-Feuerschutz-Kombi-Schutz-Wechsel-Garnitur mit Zylinder-Abdeckung für Außen-/Wohnungsabschluss-Türen:

- entspricht **DIN 18257 ES1** und **DIN 18273**, PIVCERTPlus (1.000.000 Prüfzyklen; siehe Zertifikat 29V48 für die Sertos®-Innentür-Garnitur) und geeignet für Notausgangsverschlüsse nach **DIN EN 179**
- Lagerung: außen gekröpfter Knopf fest, ummontierbar; innen Türgriff fest/drehbar, HOPPE-Steckgriff-Verbindung mit Kugel-Arretierung Sertos®, wartungsfreies Gleitlager
- Verbindung: HOPPE-FDW-Profilvollstift
- Zylinder-Abdeckung: gehärteter Stahl, für vorstehende Zylinderlänge 10-18 mm
- Unterkonstruktion: Stahl, Stütznocken
- Befestigung: verdeckt, durchgehend, Gewindeschrauben M5
- Besonderheit: außen Langschild, innen Rosetten



Beschreibung			Lochung/ Abstand	F69 Art.-Nr./€			P.E.	Krt.
FS-Wechsel-Garnitur (Knopf/Griff)	42-47	9	72	<b>10723288</b> <b>217,41</b>			1	5

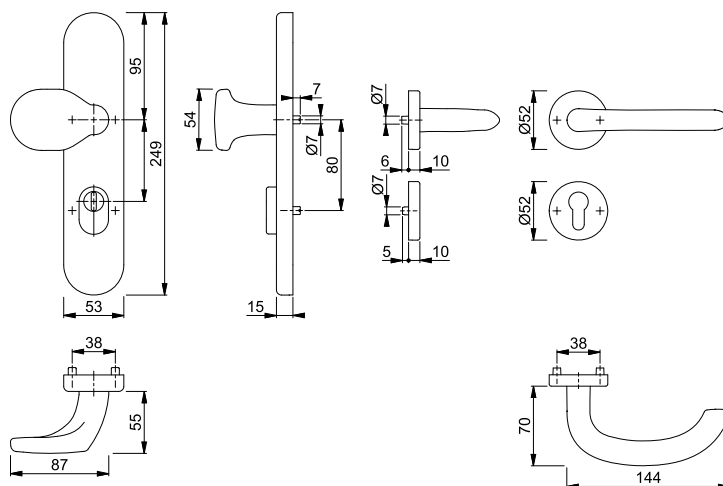



## ■ Marseille - FS-E86G/3332ZA/3310/1138F ES1 (SK2)

duraplus®

HOPPE-Edelstahl-Feuerschutz-Schutz-Langschild-Wechsel-Garnitur mit Zylinder-Abdeckung für Außen-/Wohnungsabschluss-Türen:

- geprüft und zertifiziert nach **DIN EN 1906: 47-D1142U (SK2)**, entspricht **DIN 18257 ES1** und **DIN 18273**, und mitgeprüft in Notausgangs-Verschlüssen nach **DIN EN 179**, Objekt-Garnitur
- Lagerung: außen gekröpfter Knopf fest, ummontierbar; innen Türgriff fest/drehbar, wartungsfreies Gleitlager
- Verbindung: HOPPE-FDW-Profilvollstift
- Zylinder-Abdeckung: gehärteter Stahl, für vorstehende Zylinderlänge 10-18 mm
- Unterkonstruktion: außen Stahl, innen Zamak/Stahl, Stütznocken
- Befestigung: verdeckt, durchgehend, Gewindeschrauben M6



Beschreibung			Lochung/ Abstand	F69		P.E.	Krt.	
				Art.-Nr./€				
FS-Wechsel-Garnitur (Knopf/Griff)				42-47	72	3917754	1	5
					173,46			
				67-72	92	11738085	1	5
						173,46		
FS-Türgriff-Garnitur (Griff/Griff)				42-47	72	3917711	1	5
						173,46		
FS-Antipanic-Türgriff-Garnitur (Griff/Griff)				67-72	92	3965457	1	5
						186,21		

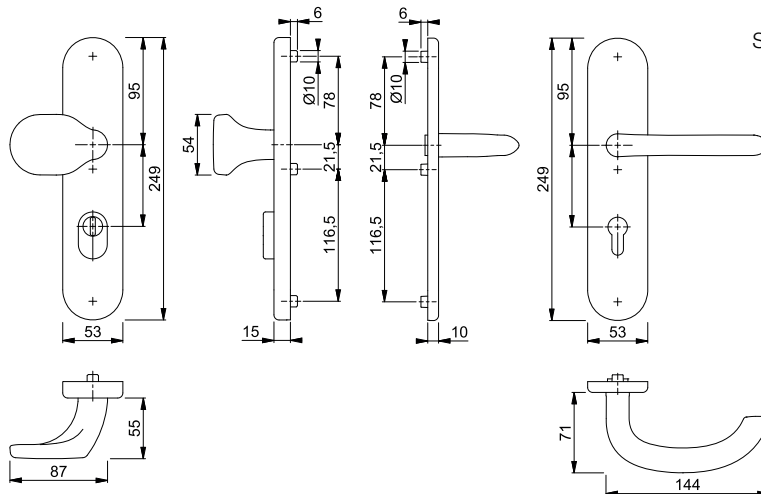

Befestigungs-Sets für Sondertürdicken siehe S. 859.

# Feuerschutz-(Antipanik-)Schutzbeschläge



## ■ Marseille - FS-E86G/3331/3310/1138F ES1 (SK2)

HOPPE-Edelstahl-Feuerschutz-Schutz-Langschild-Wechsel-Garnitur für Außen-/Wohnungsabschluss-Türen:

- geprüft und zertifiziert nach **DIN EN 1906: 47-D1142U (SK2)**, entspricht **DIN 18257 ES1** und **DIN 18273**, und mitgeprüft in Notausgangs-Verschlüssen nach **DIN EN 179**, Objekt-Garnitur
- Lagerung: außen gekröpfter Knopf fest, ummontierbar; innen Türgriff fest/drehbar, wartungsfreies Gleitlager
- Verbindung: HOPPE-FDW-Profilvollstift
- Unterkonstruktion: außen Stahl, innen Zamak/Stahl, Stütznocken
- Befestigung: verdeckt, durchgehend, Gewindeschrauben M6

duraplus®



Beschreibung			Lochung/ Abstand	F69	P.E.	Krt.
				Art.-Nr./€		
FS-Wechsel-Garnitur (Knopf/Griff)				3917738 <b>154,08</b>	1	5
				11575700 <b>154,08</b>		
FS-Türgriff-Garnitur (Griff/Griff)				3917682 <b>154,08</b>	1	5
FS-Antipanik-Türgriff-Garnitur (Griff/Griff)				3965490 <b>166,83</b>	1	5

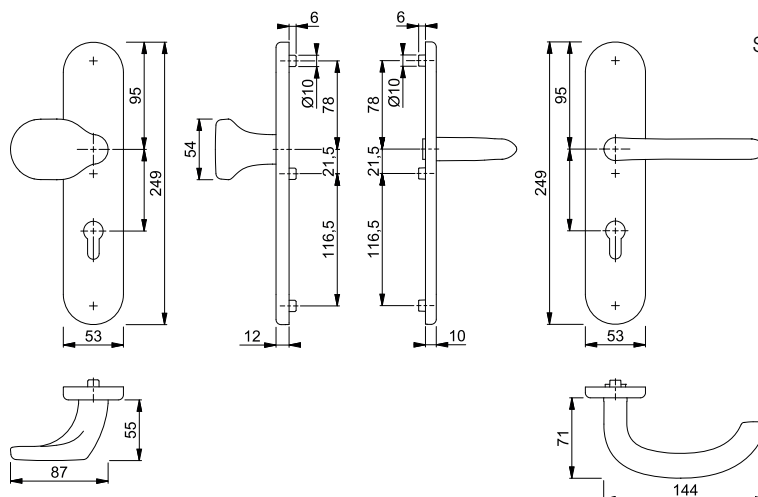

Befestigungs-Sets für Sondertürdicken siehe S. 859.



Sertos®



**Paris - FS-86G/3332ZA/42H/42HS/138 ES1 (SK2)**

HOPPE-Aluminium-Feuerschutz-Kombi-Schutz-Wechsel-Garnitur mit Zylinder-Abdeckung für Außen-/Wohnungsabschluss-Türen:

- entspricht **DIN 18257 ES1** und **DIN 18273**, PIVCERT**Plus** (1.000.000 Prüfzyklen; siehe Zertifikat 29V48 für die **Sertos®**-Innentür-Garnitur) und geeignet für Notausgangsverschlüsse nach **DIN EN 179**
- Lagerung: außen gekröpfter Knopf fest, ummontierbar; innen Türgriff fest/drehbar, HOPPE-Steckgriff-Verbindung mit Kugel-Arretierung **Sertos®**, wartungsfreies Gleitlager
- Verbindung: HOPPE-FDW-Profilvollstift
- Zylinder-Abdeckung: gehärteter Stahl, für vorstehende Zylinderlänge 10-18 mm
- Unterkonstruktion: Stahl, Stütznocken
- Befestigung: verdeckt, durchgehend, Gewindeschrauben M5
- Besonderheit: Türgriff mit Stahlkern, außen Langschild, innen Rosetten

duraplus®



Beschreibung			Lochung/ Abstand	F1	P.E.	Krt.	
				Art.-Nr./€			
FS-Wechsel-Garnitur (Knopf/Griff)		42-47	9	72	<b>10726876</b> <b>183,90</b>	1	5

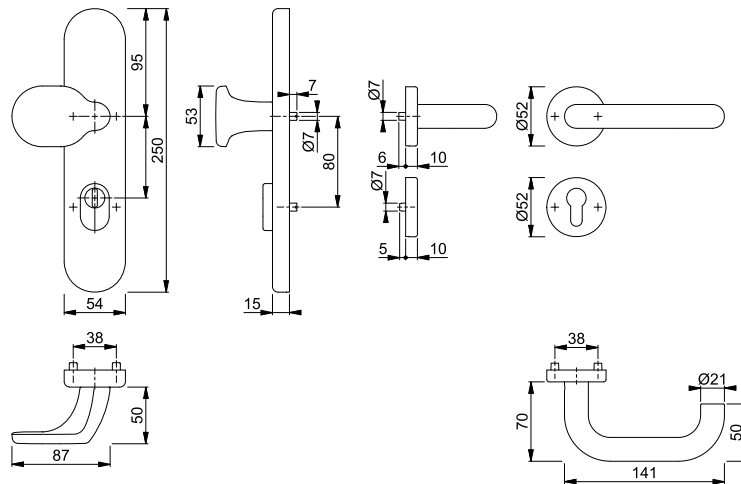

# Feuerschutz-(Antipanik-)Schutzbeschläge





## Paris - FS-86G/3332ZA/3310/138F ES1 (SK2)

HOPPE-Aluminium-Feuerschutz-Schutz-Langschild-Wechsel-Garnitur mit Zylinder-Abdeckung für Außen-/Wohnungsabschluss-Türen:

- geprüft und zertifiziert nach **DIN EN 1906: 47-D1142U (SK2)**, entspricht **DIN 18257 ES1** und **DIN 18273**, und mitgeprüft in Notausgangs-Verschlüssen nach **DIN EN 179**, Objekt-Garnitur
- Lagerung: außen gekröpfter Knopf fest, ummontierbar; innen Türgriff fest/drehbar, wartungsfreies Gleitlager
- Verbindung: HOPPE-FDW-Profilvollstift
- Zylinder-Abdeckung: gehärteter Stahl, für vorstehende Zylinderlänge 10-18 mm
- Unterkonstruktion: außen Stahl, innen Zamak/Stahl, Stütznocken
- Befestigung: verdeckt, durchgehend, Gewindeschrauben M6
- Besonderheit: Türgriff mit Stahlkern

duraplus®



Beschreibung	F1	Lochung/Abstand	F1		P.E.	Krt.
			Art.-Nr./€			
FS-Wechsel-Garnitur (Knopf/Griff) 	42-47	9	72	<b>3919725</b> <b>139,10</b>	1	5
	67-72	9	92	11525405 <b>139,10</b>	1	5
FS-Türgriff-Garnitur (Griff/Griff)	42-47	9	72	3919602 <b>139,10</b>	1	5
FS-Antipanik-Türgriff-Garnitur (Griff/Griff) 	67-72	9	92	3989248 <b>152,11</b>	1	5

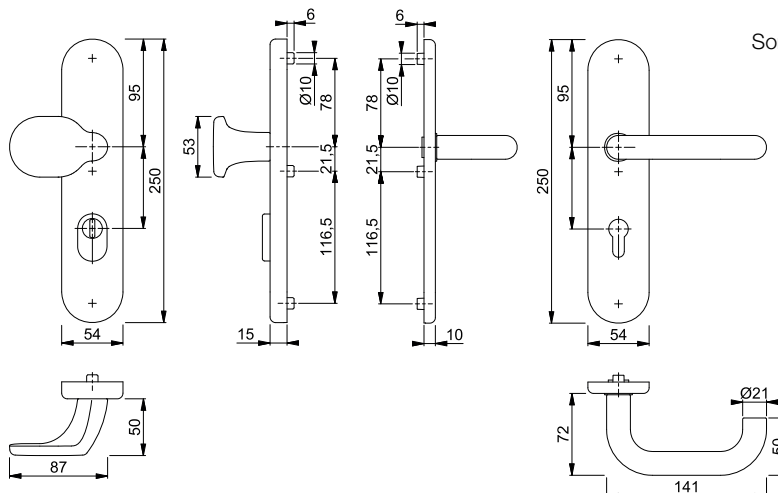

Befestigungs-Sets für Sondertürdicken siehe S. 859.



## Paris - FS-86G/3331/3310/138F ES1 (SK2)

HOPPE-Aluminium-Feuerschutz-Schutz-Langschild-Wechsel-Garnitur für Außen-/Wohnungsabschluss-Türen:

- geprüft und zertifiziert nach **DIN EN 1906: 47-D1142U (SK2)**, entspricht **DIN 18257 ES1** und **DIN 18273**, und mitgeprüft in Notausgangs-Verschlüssen nach **DIN EN 179**, Objekt-Garnitur
- Lagerung: außen gekröpfter Knopf fest, ummontierbar; innen Türgriff fest/drehbar, wartungsfreies Gleitlager
- Verbindung: HOPPE-FDW-Profilvollstift
- Unterkonstruktion: außen Stahl, innen Zamak/Stahl, Stütznocken
- Befestigung: verdeckt, durchgehend, Gewindeschrauben M6
- Besonderheit: Türgriff mit Stahlkern

duraplus®



Beschreibung	Lochung/Abstand	F1	Art.-Nr./€	P.E.	Krt.	
						42-47
FS-Wechsel-Garnitur (Knopf/Griff)	42-47	9	72	<b>3919653</b>	1	5
	67-72	9	92	<b>3965625</b>	1	5
FS-Türgriff-Garnitur (Griff/Griff)	42-47	9	72	3919581	1	5
	67-72	9	92	<b>3962942</b>	1	5

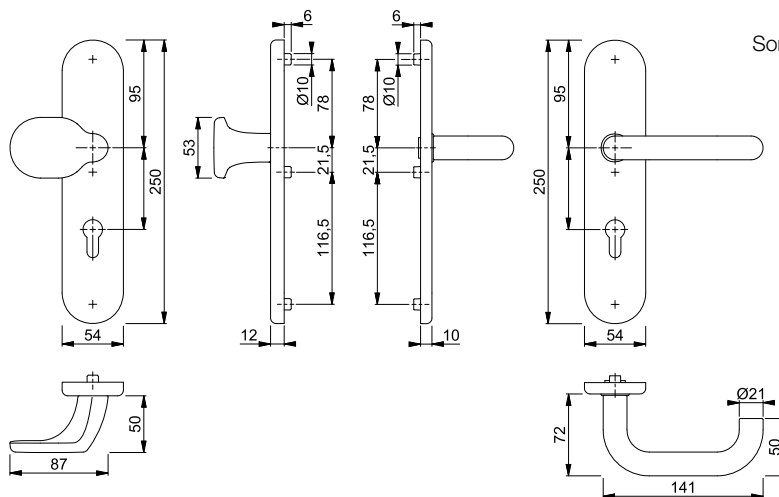

Befestigungs-Sets für Sondertürdicken siehe S. 859.



# Feuerschutz-(Antipanik-)Schutzbeschläge



## Paris - FS-58/3332KZA/353K-1/138F ES1 (SK2)

HOPPE-Aluminium-Feuerschutz-Schutz-Kurzschild-Wechsel-Garnitur mit Zylinder-Abdeckung für Außen-/Wohnungsabschluss-Türen:

- geprüft nach **DIN 18257 ES1 (SK2)**, **DIN 18273** und mitgeprüft in Notausgangs-Verschlässen nach **DIN EN 179**
- Lagerung: außen Knopf fest, innen Türgriff fest/drehbar, wartungsfreies Gleitlager
- Verbindung: HOPPE-FDW-Profilvollstift
- Zylinder-Abdeckung: gehärteter Stahl, für vorstehende Zylinderlänge 10-18 mm
- Unterkonstruktion: Stahl, Stütznocken
- Befestigung: verdeckt, durchgehend, Gewindeschrauben M6; innen sichtbar, Gewindeschraube M4
- Besonderheit: Türgriff mit Stahlkern

duraplus®



Beschreibung			Lochung/ Abstand	F1			P.E.	Krt.
				Art.-Nr./€				
FS-Wechsel-Garnitur (Knopf/Griff)	42-47	9	72	<b>1902241</b>			1	5
FS-Türgriff-Garnitur (Griff/Griff)	42-47	9	72	1902313			1	5

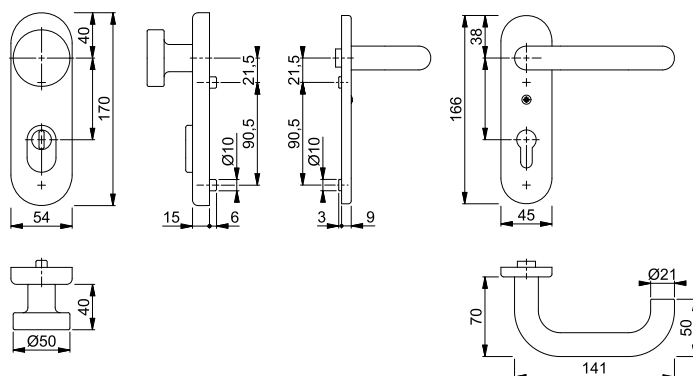

## Paris - FS-58/3331K/353K-1/138F ES1 (SK2)

HOPPE-Aluminium-Feuerschutz-Schutz-Kurzschild-Wechsel-Garnitur für Außen-/Wohnungsabschluss-Türen:

- geprüft nach **DIN 18257 ES1 (SK2)**, **DIN 18273** und mitgeprüft in Notausgangs-Verschlässen nach **DIN EN 179**
- Lagerung: außen Knopf fest, innen Türgriff fest/drehbar, wartungsfreies Gleitlager
- Verbindung: HOPPE-FDW-Profilvollstift
- Unterkonstruktion: Stahl, Stütznocken
- Befestigung: verdeckt, durchgehend, Gewindeschrauben M6; innen sichtbar, Gewindeschraube M4
- Besonderheit: Türgriff mit Stahlkern

duraplus®



Beschreibung			Lochung/ Abstand	F1			P.E.	Krt.
				Art.-Nr./€				
FS-Wechsel-Garnitur (Knopf/Griff)	42-47	9	72	<b>1902364</b>			1	5
FS-Türgriff-Garnitur (Griff/Griff)	42-47	9	72	1902399			1	5

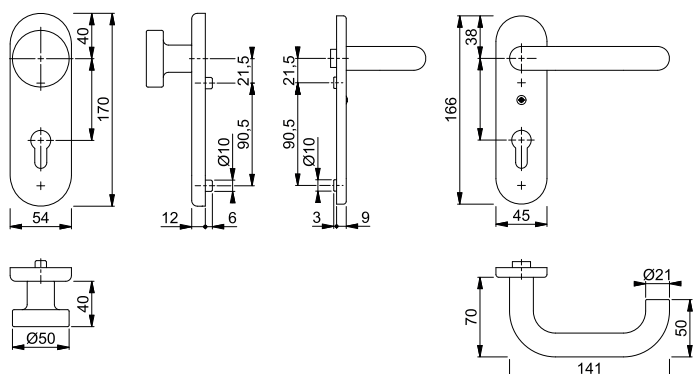



Sertos®





■ **Paris - FS-E86G/3332ZA/42H/42HS/138 ES1 (SK2)**

HOPPE-Edelstahl-Feuerschutz-Kombi-Schutz-Wechsel-Garnitur mit Zylinder-Abdeckung für Außen-/Wohnungsabschluss-Türen:

- entspricht **DIN 18257 ES1** und **DIN 18273**, PIVCERT**Plus** (1.000.000 Prüfzyklen; siehe Zertifikat 29V48 für die **Sertos®**-Innentür-Garnitur) und geeignet für Notausgangsverschlüsse nach **DIN EN 179**
- Lagerung: außen gekröpfter Knopf fest, ummontierbar; innen Türgriff fest/drehbar, HOPPE-Steckgriff-Verbindung mit Kugel-Arretierung **Sertos®**, wartungsfreies Gleitlager
- Verbindung: HOPPE-FDW-Profilvollstift
- Zylinder-Abdeckung: gehärteter Stahl, für vorstehende Zylinderlänge 10-18 mm
- Unterkonstruktion: Stahl, Stütznocken
- Befestigung: verdeckt, durchgehend, Gewindeschrauben M5
- Besonderheit: außen Langschild, innen Rosetten

duraplus®



Beschreibung			Lochung/ Abstand	F69			P.E.	Krt.
				Art.-Nr./€				
FS-Wechsel-Garnitur (Knopf/Griff)		42-47	9		72	<b>10723270</b> <b>213,63</b>	1	5

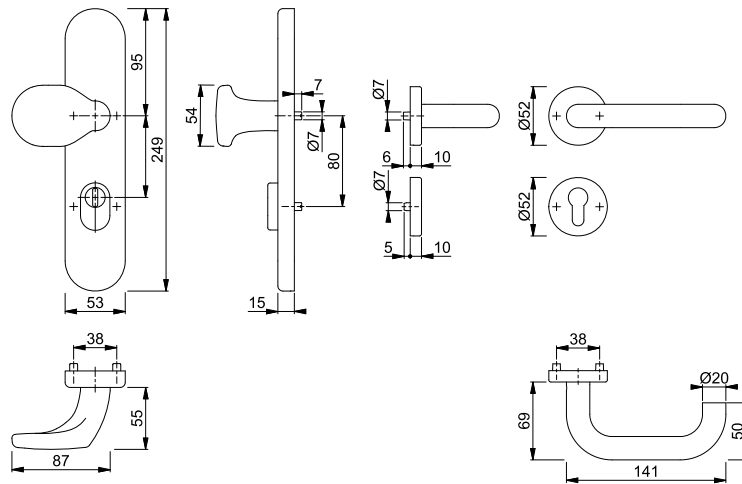

# Feuerschutz-(Antipanik-)Schutzbeschläge

## ■ Paris - FS-E86G/3332ZA/3310/138F ES1 (SK2)

HOPPE-Edelstahl-Feuerschutz-Schutz-Langschild-Wechsel-Garnitur mit Zylinder-Abdeckung für Außen-/Wohnungsabschluss-Türen:

- geprüft und zertifiziert nach **DIN EN 1906: 47-D1142U (SK2)**, entspricht **DIN 18257 ES1** und **DIN 18273**, und mitgeprüft in Notausgangs-Verschlässen nach **DIN EN 179**, Objekt-Garnitur
- Lagerung: außen gekröpfter Knopf fest, ummontierbar; innen Türgriff fest/drehbar, wartungsfreies Gleitlager
- Verbindung: HOPPE-FDW-Profilvollstift
- Zylinder-Abdeckung: gehärteter Stahl, für vorstehende Zylinderlänge 10-18 mm
- Unterkonstruktion: außen Stahl, innen Zamak/Stahl, Stütznocken
- Befestigung: verdeckt, durchgehend, Gewindeschrauben M6

duraplus®



Beschreibung		42-47	9	Lochung/ Abstand	F69			P.E.	Krt.
					Art.-Nr./€				
FS-Wechsel-Garnitur (Knopf/Griff)		42-47	9	72	<b>3917771</b>			1	5
		67-72	9	92	11625795			1	5
FS-Türgriff-Garnitur (Griff/Griff)		42-47	9	72	3917762			1	5
FS-Antipanik-Türgriff-Garnitur (Griff/Griff)		67-72	9	92	3990003			1	5

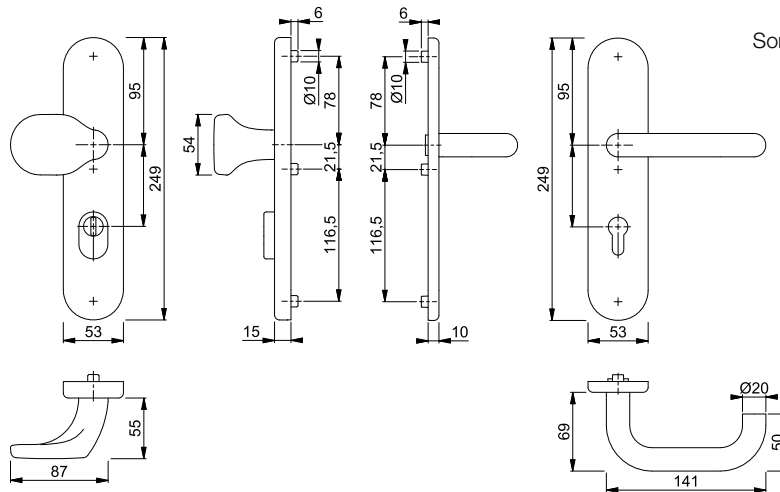

Befestigungs-Sets für Sondertürdicken siehe S. 859.



## Paris - FS-E86G/3331/3310/138F ES1 (SK2)

HOPPE-Edelstahl-Feuerschutz-Schutz-Langschild-Wechsel-Garnitur für Außen-/Wohnungsabschluss-Türen:

- geprüft und zertifiziert nach **DIN EN 1906: 47-D1142U (SK2)**, entspricht **DIN 18257 ES1** und **DIN 18273**, und mitgeprüft in Notausgangs-Verschlüssen nach **DIN EN 179**, Objekt-Garnitur
- Lagerung: außen gekröpfter Knopf fest, ummontierbar; innen Türgriff fest/drehbar, wartungsfreies Gleitlager
- Verbindung: HOPPE-FDW-Profilvollstift
- Unterkonstruktion: außen Stahl, innen Zamak/Stahl, Stütznocken
- Befestigung: verdeckt, durchgehend, Gewindeschrauben M6

duraplus®



Beschreibung	42-47	9	Lochung/ Abstand	F69 Art.-Nr./€				P.E.	Krt.
FS-Wechsel-Garnitur (Knopf/Griff)	42-47	9	72	<b>3918010</b> <b>150,30</b>				1	5
	67-72	9	92	3965570 <b>150,30</b>				1	5
FS-Türgriff-Garnitur (Griff/Griff)	42-47	9	72	3917797 <b>150,30</b>				1	5
FS-Antipanik-Türgriff-Garnitur (Griff/Griff)	67-72	9	92	3965553 <b>163,05</b>				1	5

Befestigungs-Sets für Sondertürdicken siehe S. 859.

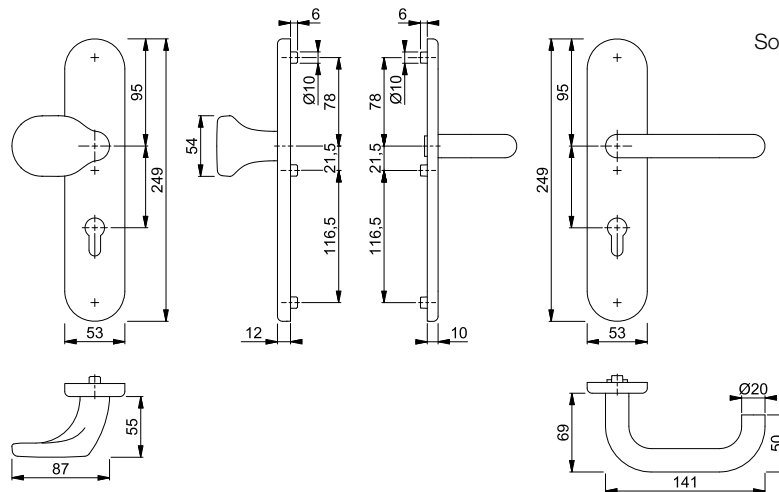

# Feuerschutz-(Antipanik-)Schutzbeschläge



## Paris - FS-E58/3332KZA/353K-1/138F ES1 (SK2)

HOPPE-Edelstahl-Feuerschutz-Schutz-Kurzschild-Wechsel-Garnitur mit Zylinder-Abdeckung für Außen-/Wohnungsabschluss-Türen:

- geprüft nach **DIN 18257 ES1 (SK2)**, **DIN 18273** und mitgeprüft in Notausgangsverschlässen nach **DIN EN 179**
- Lagerung: außen Knopf fest, innen Türgriff fest/drehbar, wartungsfreies Gleitlager
- Verbindung: HOPPE-FDW-Profilvollstift
- Zylinder-Abdeckung: gehärteter Stahl, für vorstehende Zylinderlänge 10-18 mm
- Unterkonstruktion: Stahl, Stütznocken
- Befestigung: verdeckt, durchgehend, Gewindeschrauben M6; innen sichtbar, Gewindeschraube M4

duraplus®



Beschreibung			Lochung/ Abstand	F69			P.E.	Krt.
				Art.-Nr./€				
FS-Wechsel-Garnitur (Knopf/Griff)	42-47	9		72	<b>1901610</b> <b>169,68</b>		1	5
FS-Türgriff-Garnitur (Griff/Griff)	42-47	9		72	1901628 <b>169,68</b>		1	5

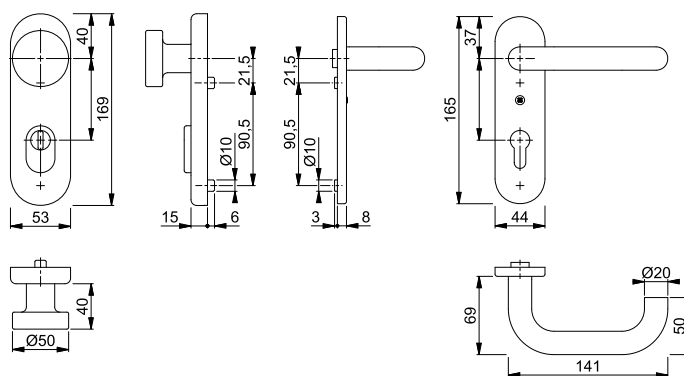

## Paris - FS-E58/3331K/353K-1/138F ES1 (SK2)

HOPPE-Edelstahl-Feuerschutz-Schutz-Kurzschild-Wechsel-Garnitur für Außen-/Wohnungsabschluss-Türen:

- geprüft nach **DIN 18257 ES1 (SK2)**, **DIN 18273** und mitgeprüft in Notausgangsverschlässen nach **DIN EN 179**
- Lagerung: außen Knopf fest, innen Türgriff fest/drehbar, wartungsfreies Gleitlager
- Verbindung: HOPPE-FDW-Profilvollstift
- Unterkonstruktion: Stahl, Stütznocken
- Befestigung: verdeckt, durchgehend, Gewindeschrauben M6; innen sichtbar, Gewindeschraube M4

duraplus®



Beschreibung			Lochung/ Abstand	F69			P.E.	Krt.
				Art.-Nr./€				
FS-Wechsel-Garnitur (Knopf/Griff)	42-47	9		72	<b>1901599</b> <b>150,30</b>		1	5
FS-Türgriff-Garnitur (Griff/Griff)	42-47	9		72	1901564 <b>150,30</b>		1	5

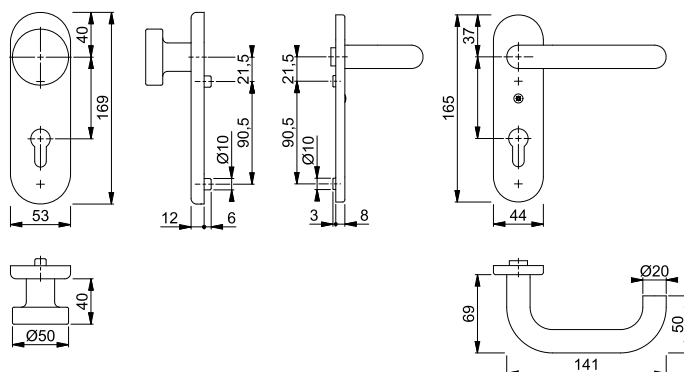



**Rotterdam - FS-86G/3332ZA/3310/1401F ES1 (SK2)**









duraplus®

HOPPE-Aluminium-Feuerschutz-Schutz-Langschild-Wechsel-Garnitur mit Zylinder-Abdeckung für Außen-/Wohnungsabschluss-Türen:



- geprüft und zertifiziert nach **DIN EN 1906: 47-D1142U (SK2)**, entspricht **DIN 18257 ES1** und **DIN 18273**, und mitgeprüft in Notausgangs-Verschlüssen nach **DIN EN 179**, Objekt-Garnitur
- Lagerung: außen gekröpfter Knopf fest, ummontierbar; innen Türgriff fest/drehbar, wartungsfreies Gleitlager
- Verbindung: HOPPE-FDW-Profilvollstift
- Zylinder-Abdeckung: gehärteter Stahl, für vorstehende Zylinderlänge 10-18 mm
- Unterkonstruktion: außen Stahl, innen Zamak/Stahl, Stütznocken
- Befestigung: verdeckt, durchgehend, Gewindeschrauben M6
- Besonderheit: Türgriff mit Stahlkern



Beschreibung			Lochung/ Abstand	F1		P.E.	Krt.	
				Art.-Nr./€				
FS-Wechsel-Garnitur (Knopf/Griff) 	42-47	9		72	<b>3920494</b> <b>160,18</b>		1	5
	67-72	9		92	11625825 <b>160,18</b>		1	5
FS-Türgriff-Garnitur (Griff/Griff)	42-47	9		72	3962985 <b>160,18</b>		1	5
FS-Antipanik-Türgriff-Garnitur (Griff/Griff) 	67-72	9		92	3962993 <b>173,18</b>		1	5

Befestigungs-Sets für Sondertürdicken siehe S. 859.

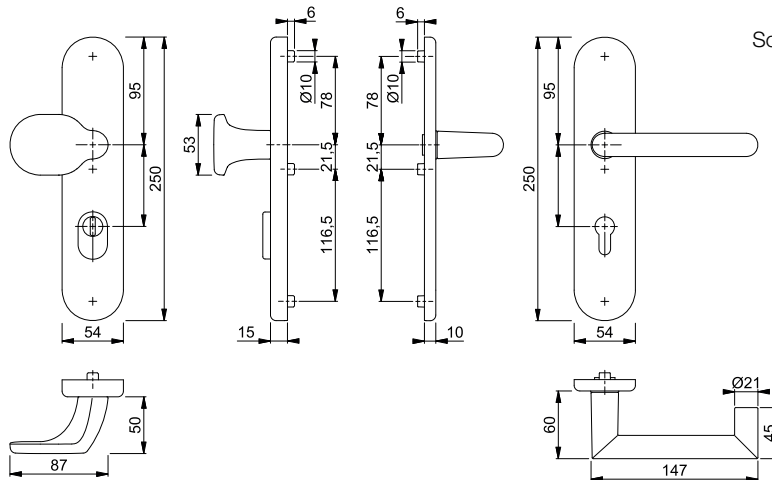

# Feuerschutz-(Antipanik-)Schutzbeschläge



## Rotterdam - FS-86G/3331/3310/1401F ES1 (SK2)

HOPPE-Aluminium-Feuerschutz-Schutz-Langschild-Wechsel-Garnitur für Außen-/Wohnungsabschluss-Türen:

- geprüft und zertifiziert nach **DIN EN 1906: 47-D1142U (SK2)**, entspricht **DIN 18257 ES1** und **DIN 18273**, und mitgeprüft in Notausgangs-Verschlüssen nach **DIN EN 179**, Objekt-Garnitur
- Lagerung: außen gekröpfter Knopf fest, ummontierbar; innen Türgriff fest/drehbar, wartungsfreies Gleitlager
- Verbindung: HOPPE-FDW-Profilvollstift
- Unterkonstruktion: außen Stahl, innen Zamak/Stahl, Stütznocken
- Befestigung: verdeckt, durchgehend, Gewindeschrauben M6
- Besonderheit: Türgriff mit Stahlkern

duraplus®



Beschreibung	F1	Lochung/Abstand	F1		P.E.	Krt.
			Art.-Nr./€			
FS-Wechsel-Garnitur (Knopf/Griff)	42-47	9	72	<b>3920486</b> <b>133,32</b>		1 5
	67-72	9	92	11625818 <b>133,32</b>		1 5
FS-Türgriff-Garnitur (Griff/Griff)	42-47	9	72	3963072 <b>133,32</b>		1 5
	67-72	9	92	3963110 <b>146,33</b>		1 5

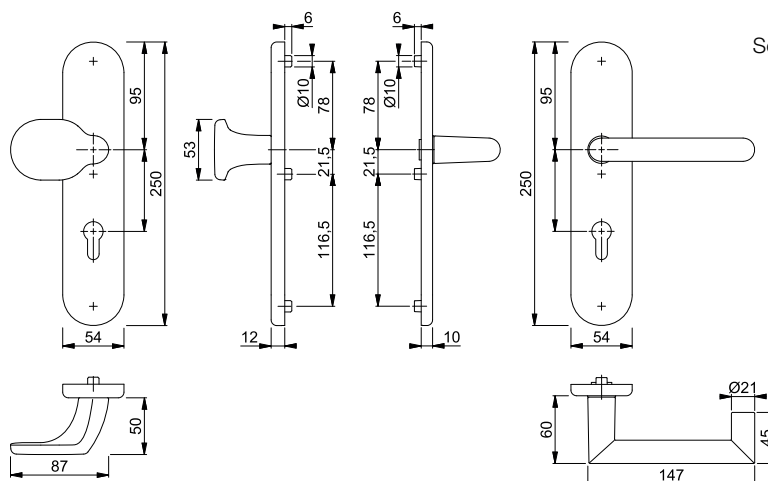

Befestigungs-Sets für Sondertürdicken siehe S. 859.





Sertos®



■ **Rotterdam - FS-E86G/3332ZA/42H/42HS/1401 ES1 (SK2)**

HOPPE-Edelstahl-Feuerschutz-Kombi-Schutz-Wechsel-Garnitur mit Zylinder-Abdeckung für Außen-/Wohnungsabschluss-Türen:

- entspricht **DIN 18257 ES1** und **DIN 18273**, PIVCERT**Plus** (1.000.000 Prüfzyklen; siehe Zertifikat 29V48 für die **Sertos®**-Innentür-Garnitur) und geeignet für Notausgangsverschlüsse nach **DIN EN 179**
- Lagerung: außen gekröpfter Knopf fest, ummontierbar; innen Türgriff fest/drehbar, HOPPE-Steckgriff-Verbindung mit Kugel-Arretierung **Sertos®**, wartungsfreies Gleitlager
- Verbindung: HOPPE-FDW-Profilvollstift
- Zylinder-Abdeckung: gehärteter Stahl, für vorstehende Zylinderlänge 10-18 mm
- Unterkonstruktion: Stahl, Stütznocken
- Befestigung: verdeckt, durchgehend, Gewindeschrauben M5
- Besonderheit: außen Langschild, innen Rosetten

duraplus®



Beschreibung			Lochung/ Abstand	F69			P.E.	Krt.
				Art.-Nr./€				
FS-Wechsel-Garnitur (Knopf/Griff)		42-47	9	72	<b>10723261</b>		1	5
					<b>241,73</b>			

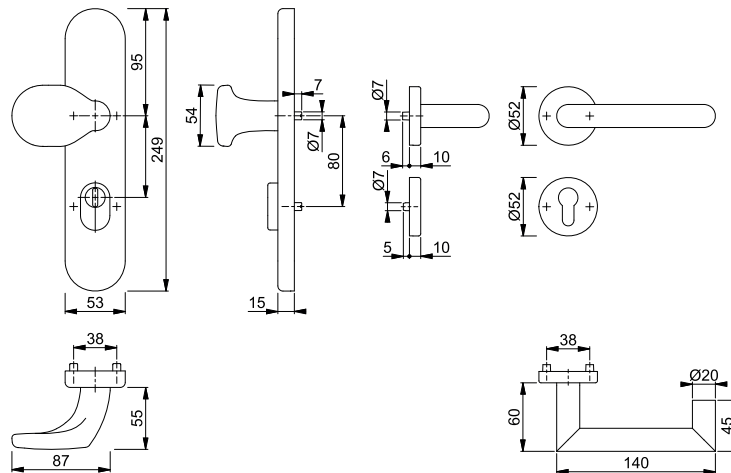

# Feuerschutz-(Antipanik-)Schutzbeschläge

## Rotterdam - FS-E86G/3332ZA/3310/1401F ES1 (SK2)

duraplus®



HOPPE-Edelstahl-Feuerschutz-Schutz-Langschild-Wechsel-Garnitur mit Zylinder-Abdeckung für Außen-/Wohnungsabschluss-Türen:

- geprüft und zertifiziert nach **DIN EN 1906: 47-D1142U (SK2)**, entspricht **DIN 18257 ES1** und **DIN 18273**, und mitgeprüft in Notausgangs-Verschlüssen nach **DIN EN 179**, Objekt-Garnitur
- Lagerung: außen gekröpfter Knopf fest, ummontierbar; innen Türgriff fest/drehbar, wartungsfreies Gleitlager
- Verbindung: HOPPE-FDW-Profilvollstift
- Zylinder-Abdeckung: gehärteter Stahl, für vorstehende Zylinderlänge 10-18 mm
- Unterkonstruktion: außen Stahl, innen Zamak/Stahl, Stütznocken
- Befestigung: verdeckt, durchgehend, Gewindeschrauben M6



Beschreibung			Lochung/ Abstand	F69				P.E.	Krt.	
				Art.-Nr./€						
FS-Wechsel-Garnitur (Knopf/Griff)			42-47	9	72	<b>3918159</b>			1	5
			67-72	9	92	11625806			1	5
FS-Türgriff-Garnitur (Griff/Griff)			42-47	9	72	3965908			1	5
			67-72	9	92	3965959			1	5
FS-Antipanik-Türgriff-Garnitur (Griff/Griff)										

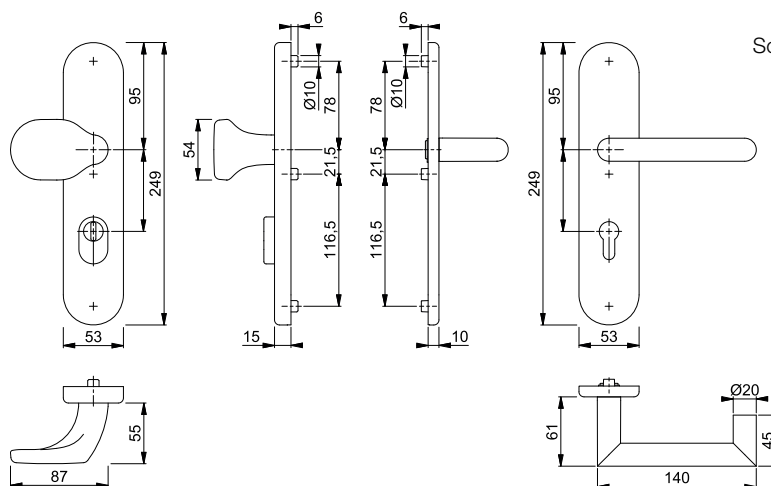

Befestigungs-Sets für Sondertürdicken siehe S. 859.



## Rotterdam - FS-E86G/3331/3310/1401F ES1 (SK2)

HOPPE-Edelstahl-Feuerschutz-Schutz-Langschild-Wechsel-Garnitur für Außen-/Wohnungsabschluss-Türen:

- geprüft und zertifiziert nach **DIN EN 1906: 47-D1142U (SK2)**, entspricht **DIN 18257 ES1** und **DIN 18273**, und mitgeprüft in Notausgangs-Verschlässen nach **DIN EN 179**, Objekt-Garnitur
- Lagerung: außen gekröpfter Knopf fest, ummontierbar; innen Türgriff fest/drehbar, wartungsfreies Gleitlager
- Verbindung: HOPPE-FDW-Profilvollstift
- Unterkonstruktion: außen Stahl, innen Zamak/Stahl, Stütznocken
- Befestigung: verdeckt, durchgehend, Gewindeschrauben M6

duraplus®



Beschreibung	F69	Lochung/Abstand	F69		P.E.	Krt.
			Art.-Nr./€			
FS-Wechsel-Garnitur (Knopf/Griff)	42-47	9	72	<b>3918141</b> <b>178,40</b>	1	5
	67-72	9	92	10790510 <b>178,40</b>	1	5
FS-Türgriff-Garnitur (Griff/Griff)	42-47	9	72	3965975 <b>178,40</b>	1	5
FS-Antipanic-Türgriff-Garnitur (Griff/Griff)	67-72	9	92	3966003 <b>191,15</b>	1	5

Befestigungs-Sets für Sondertürdicken siehe S. 859.

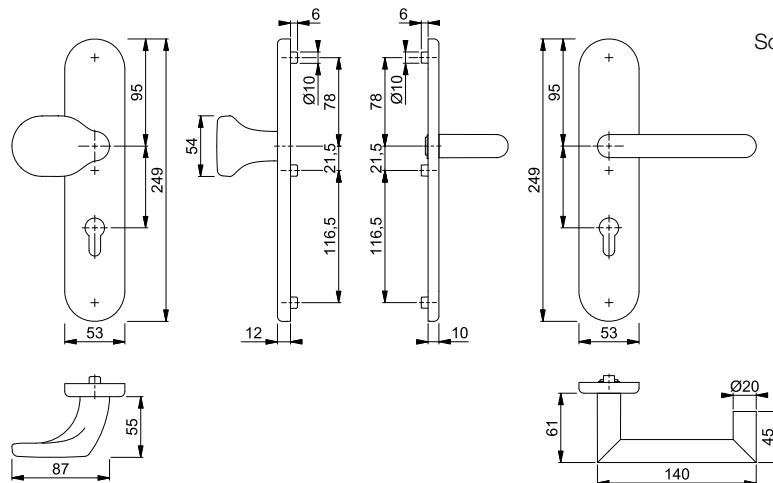

# Feuerschutz-(Antipanik-)Schutzbeschläge



## San Francisco - FS-86G/3332ZA/3310/1301F ES1 (SK2)

duraplus®



HOPPE-Aluminium-Feuerschutz-Schutz-Langschild-Wechsel-Garnitur mit Zylinder-Abdeckung für Außen-/Wohnungsabschluss-Türen:

- geprüft und zertifiziert nach **DIN EN 1906: 47-D1142U (SK2)**, entspricht **DIN 18257 ES1** und **DIN 18273**, und mitgeprüft in Notausgangs-Verschlüssen nach **DIN EN 179**, Objekt-Garnitur
- Lagerung: außen gekröpfter Knopf fest, ummontierbar; innen Türgriff fest/drehbar, wartungsfreies Gleitlager
- Verbindung: HOPPE-FDW-Profilvollstift
- Zylinder-Abdeckung: gehärteter Stahl, für vorstehende Zylinderlänge 10-18 mm
- Unterkonstruktion: außen Stahl, innen Zamak/Stahl, Stütznocken
- Befestigung: verdeckt, durchgehend, Gewindeschrauben M6
- Besonderheit: Türgriff mit Stahlkern



Beschreibung	F1	Lochung/ Abstand	F1		P.E.	Krt.
			Art.-Nr./€			
FS-Wechsel-Garnitur (Knopf/Griff) 	42-47	9	72	<b>3920460</b> <b>139,10</b>	1	5
	67-72	9	92	11737895 <b>139,10</b>	1	5
FS-Türgriff-Garnitur (Griff/Griff)	42-47	9	72	3920267 <b>139,10</b>	1	5

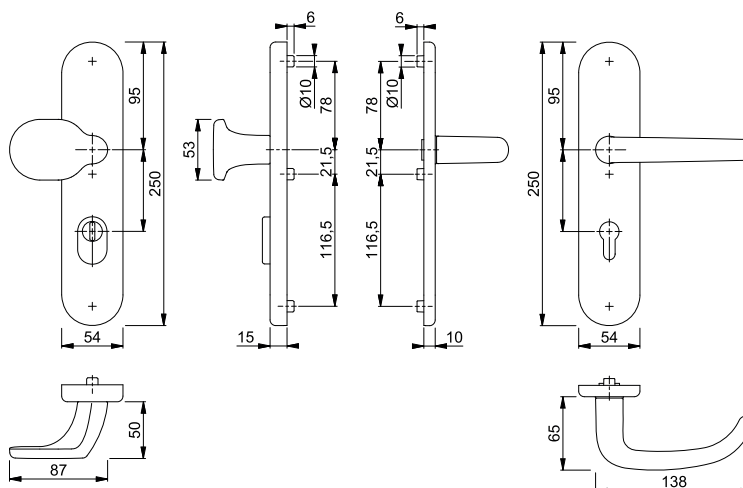

Befestigungs-Sets für Sondertürdicken siehe S. 859.



## San Francisco - FS-86G/3331/3310/1301F ES1 (SK2)

duraplus®

HOPPE-Aluminium-Feuerschutz-Schutz-Langschild-Wechsel-Garnitur für Außen-/Wohnungsabschluss-Türen:



- geprüft und zertifiziert nach **DIN EN 1906: 47-D1142U (SK2)**, entspricht **DIN 18257 ES1** und **DIN 18273**, und mitgeprüft in Notausgangs-Verschlüssen nach **DIN EN 179**, Objekt-Garnitur
- Lagerung: außen gekröpfter Knopf fest, ummontierbar; innen Türgriff fest/drehbar, wartungsfreies Gleitlager
- Verbindung: HOPPE-FDW-Profilvollstift
- Unterkonstruktion: außen Stahl, innen Zamak/Stahl, Stütznocken
- Befestigung: verdeckt, durchgehend, Gewindeschrauben M6
- Besonderheit: Türgriff mit Stahlkern



Beschreibung			Lochung/ Abstand	F1		P.E.	Krt.
				Art.-Nr./€			
FS-Wechsel-Garnitur (Knopf/Griff)	42-47	9	72	<b>3920435</b>		1	5
	67-72	9	92	11737931		1	5
FS-Türgriff-Garnitur (Griff/Griff)	42-47	9	72	3920161		1	5
FS-Antipanic-Türgriff-Garnitur (Griff/Griff)	67-72	9	92	3963195		1	5

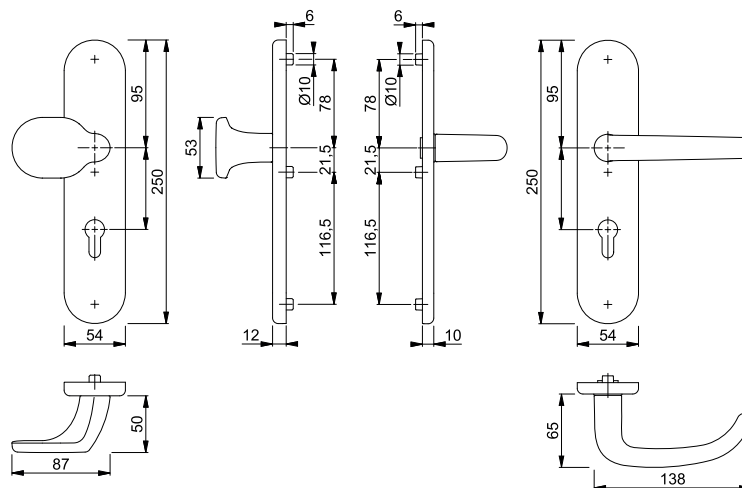

Befestigungs-Sets für Sondertürdicken siehe S. 859.

# Feuerschutz-(Antipanik-)Schutzbeschläge



Sertos®

## ■ San Francisco - FS-E86G/3332ZA/42H/42HS/1301 ES1 (SK2)

HOPPE-Edelstahl-Feuerschutz-Kombi-Schutz-Wechsel-Garnitur mit Zylinder-Abdeckung für Außen-/Wohnungsabschluss-Türen:

- entspricht **DIN 18257 ES1** und **DIN 18273**, PIVCERTPlus (1.000.000 Prüfzyklen; siehe Zertifikat 29V48 für die Sertos®-Innentür-Garnitur) und geeignet für Notausgangsverschlüsse nach **DIN EN 179**
- Lagerung: außen gekröpfter Knopf fest, ummontierbar; innen Türgriff fest/drehbar, HOPPE-Steckgriff-Verbindung mit Kugel-Arretierung Sertos®, wartungsfreies Gleitlager
- Verbindung: HOPPE-FDW-Profilvollstift
- Zylinder-Abdeckung: gehärteter Stahl, für vorstehende Zylinderlänge 10-18 mm
- Unterkonstruktion: Stahl, Stütznocken
- Befestigung: verdeckt, durchgehend, Gewindeschrauben M5
- Besonderheit: außen Langschild, innen Rosetten

duraplus®



Beschreibung			Lochung/ Abstand	F69			P.E.	Krt.
				Art.-Nr./€				
FS-Wechsel-Garnitur (Knopf/Griff)	42-47	9	72	<b>10723253</b>			1	5
				<b>225,48</b>				

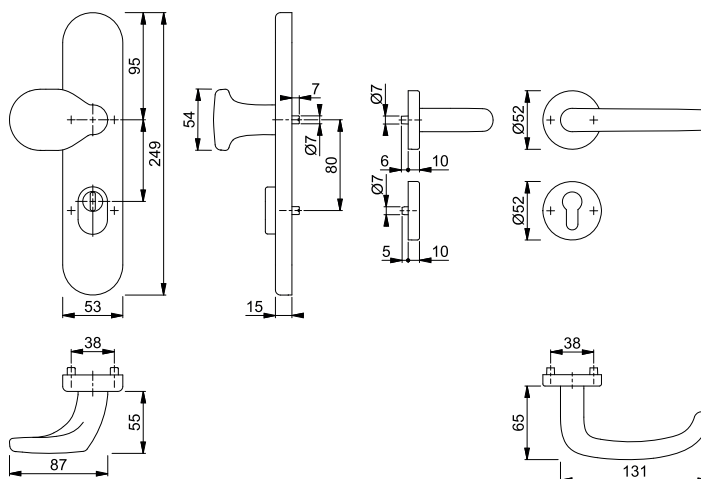



## San Francisco - FS-E86G/3332ZA/3310/1301F ES1 (SK2)

duraplus®

HOPPE-Edelstahl-Feuerschutz-Schutz-Langschild-Wechsel-Garnitur mit Zylinder-Abdeckung für Außen-/Wohnungsabschluss-Türen:

- geprüft und zertifiziert nach **DIN EN 1906: 47-D1142U (SK2)**, entspricht **DIN 18257 ES1** und **DIN 18273**, und mitgeprüft in Notausgangs-Verschlüssen nach **DIN EN 179**, Objekt-Garnitur
- Lagerung: außen gekröpfter Knopf fest, ummontierbar; innen Türgriff fest/drehbar, wartungsfreies Gleitlager
- Verbindung: HOPPE-FDW-Profilvollstift
- Zylinder-Abdeckung: gehärteter Stahl, für vorstehende Zylinderlänge 10-18 mm
- Unterkonstruktion: außen Stahl, innen Zamak/Stahl, Stütznocken
- Befestigung: verdeckt, durchgehend, Gewindeschrauben M6



Beschreibung	Lochung/Abstand	F69	Art.-Nr./€	P.E.	Krt.	
FS-Wechsel-Garnitur (Knopf/Griff)	42-47	9	72	<b>3918116</b>	1	5
	67-72	9	92	11738169 <b>181,53</b>	1	5
FS-Türgriff-Garnitur (Griff/Griff)	42-47	9	72	3918095 <b>181,53</b>	1	5
FS-Antipanic-Türgriff-Garnitur (Griff/Griff)	67-72	9	92	3966020 <b>194,28</b>	1	5

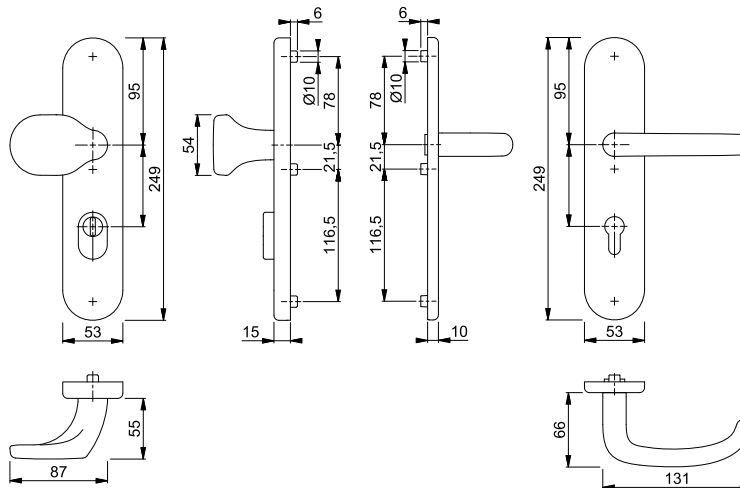

Befestigungs-Sets für Sondertürdicken siehe S. 859.



# Feuerschutz-(Antipanik-)Schutzbeschläge













## San Francisco - FS-E86G/3331/3310/1301F ES1 (SK2)

duraplus®

HOPPE-Edelstahl-Feuerschutz-Schutz-Langschild-Wechsel-Garnitur für Außen-/Wohnungsabschluss-Türen:

- geprüft und zertifiziert nach **DIN EN 1906: 47-D1142U (SK2)**, entspricht **DIN 18257 ES1** und **DIN 18273**, und mitgeprüft in Notausgangs-Verschlüssen nach **DIN EN 179**, Objekt-Garnitur
- Lagerung: außen gekröpfter Knopf fest, ummontierbar; innen Türgriff fest/drehbar, wartungsfreies Gleitlager
- Verbindung: HOPPE-FDW-Profilvollstift
- Unterkonstruktion: außen Stahl, innen Zamak/Stahl, Stütznocken
- Befestigung: verdeckt, durchgehend, Gewindeschrauben M6



Beschreibung			Lochung/ Abstand	F69		P.E.	Krt.
				Art.-Nr./€			
FS-Wechsel-Garnitur (Knopf/Griff) 			72	<b>3918108</b>		1	5
			92	11738261		1	5
FS-Türgriff-Garnitur (Griff/Griff)			72	3918087		1	5
FS-Antipanik-Türgriff-Garnitur (Griff/Griff) 			92	3966134		1	5

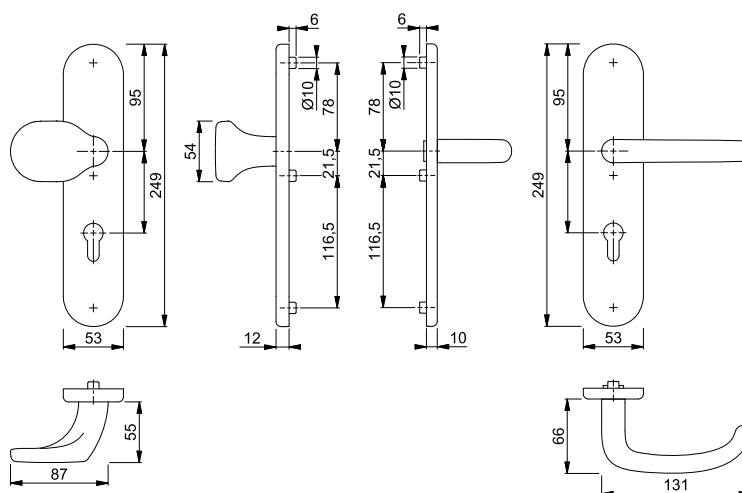

Befestigungs-Sets für Sondertürdicken siehe S. 859.



■ **Stockholm - FS-76G/3332ZA/3310/1140F ES1 (SK2)**





duraplus®

HOPPE-Aluminium-Feuerschutz-Schutz-Langschild-Wechsel-Garnitur mit Zylinder-Abdeckung für Außen-/Wohnungsabschluss-Türen:



- geprüft und zertifiziert nach **DIN EN 1906: 47-D1142U (SK2)**, entspricht **DIN 18257 ES1** und **DIN 18273**, Objekt-Garnitur
- Lagerung: außen gekröpfter Knopf fest, ummontierbar; innen Türgriff fest/drehbar, wartungsfreies Gleitlager
- Verbindung: HOPPE-FDW-Profilvollstift
- Zylinder-Abdeckung: gehärteter Stahl, für vorstehende Zylinderlänge 10-18 mm
- Unterkonstruktion: außen Stahl, innen Zamak/Stahl, Stütznocken
- Befestigung: verdeckt, durchgehend, Gewindeschrauben M6
- Besonderheit: Türgriff mit Stahlkern



Beschreibung			Lochung/ Abstand	F1					P.E.	Krt.
				Art.-Nr./€						
FS-Wechsel-Garnitur (Knopf/Griff)	42-47	9	 72	<b>3963267</b>					1	5
FS-Türgriff-Garnitur (Griff/Griff)	42-47	9	 72	3963380					1	5
				<b>126,10</b>						
				<b>126,10</b>						

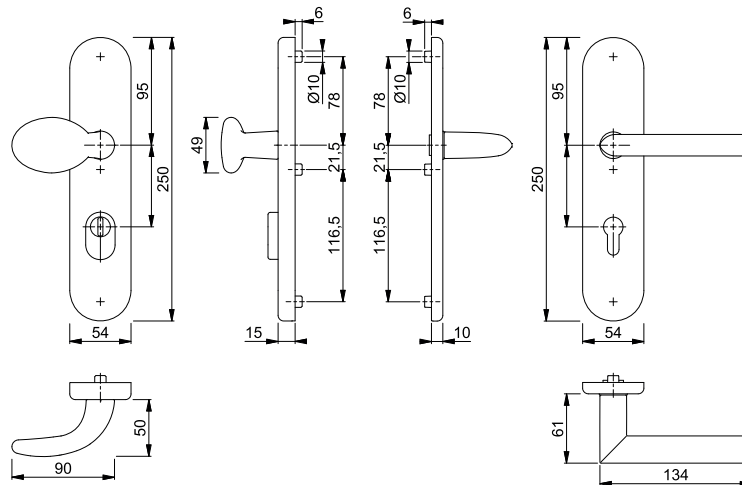

Befestigungs-Sets für Sondertürdicken siehe S. 859.







## Stockholm - FS-76G/3331/3310/1140F ES1 (SK2)

HOPPE-Aluminium-Feuerschutz-Schutz-Langschild-Wechsel-Garnitur für Außen-/Wohnungsabschluss-Türen:

- geprüft und zertifiziert nach **DIN EN 1906: 47-D1142U (SK2)**, entspricht **DIN 18257 ES1** und **DIN 18273**, Objekt-Garnitur
- Lagerung: außen gekröpfter Knopf fest, ummontierbar; innen Türgriff fest/drehbar, wartungsfreies Gleitlager
- Verbindung: HOPPE-FDW-Profilvollstift
- Unterkonstruktion: außen Stahl, innen Zamak/Stahl, Stütznocken
- Befestigung: verdeckt, durchgehend, Gewindeschrauben M6
- Besonderheit: Türgriff mit Stahlkern

duraplus®



Beschreibung			Lochung/ Abstand	F1	P.E.	Krt.
				Art.-Nr./€		
FS-Wechsel-Garnitur (Knopf/Griff)	42-47	9	 72	<b>3963401</b> <b>99,24</b>	1	5
FS-Türgriff-Garnitur (Griff/Griff)	42-47	9	 72	3963507 <b>99,24</b>	1	5

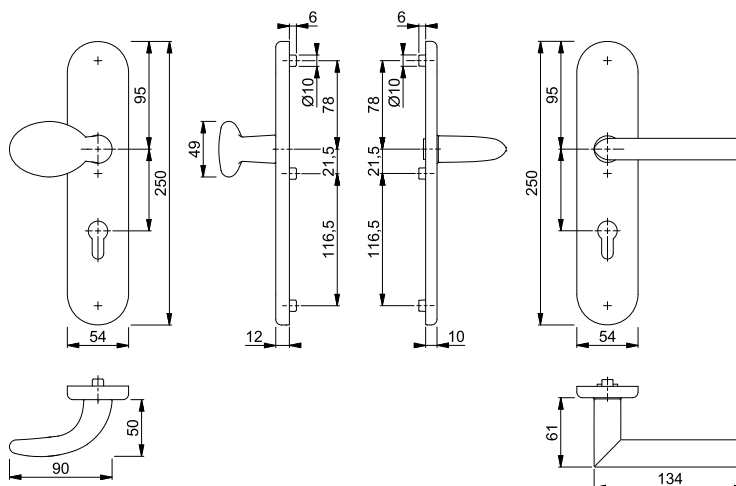

Befestigungs-Sets für Sondertürdicken siehe S. 859.



Sertos®



■ **Stockholm - FS-E86G/3332ZA/42H/42HS/1140 ES1 (SK2)**

HOPPE-Edelstahl-Feuerschutz-Kombi-Schutz-Wechsel-Garnitur mit Zylinder-Abdeckung für Außen-/Wohnungsabschluss-Türen:

- entspricht **DIN 18257 ES1** und **DIN 18273**, PIVCERT**Plus** (1.000.000 Prüfzyklen; siehe Zertifikat 29V48 für die **Sertos®**-Innentür-Garnitur)
- Lagerung: außen gekröpfter Knopf fest, ummontierbar; innen Türgriff fest/drehbar, HOPPE-Steckgriff-Verbindung mit Kugel-Arretierung **Sertos®**, wartungsfreies Gleitlager
- Verbindung: HOPPE-FDW-Profilvollstift
- Zylinder-Abdeckung: gehärteter Stahl, für vorstehende Zylinderlänge 10-18 mm
- Unterkonstruktion: Stahl, Stütznocken
- Befestigung: verdeckt, durchgehend, Gewindeschrauben M5
- Besonderheit: außen Langschild, innen Rosetten

duraplus®



Beschreibung			Lochung/ Abstand	F69				P.E.	Krt.
				Art.-Nr./€					
FS-Wechsel-Garnitur (Knopf/Griff)	42-47	9	 72	<b>10723245</b> <b>217,41</b>				1	5

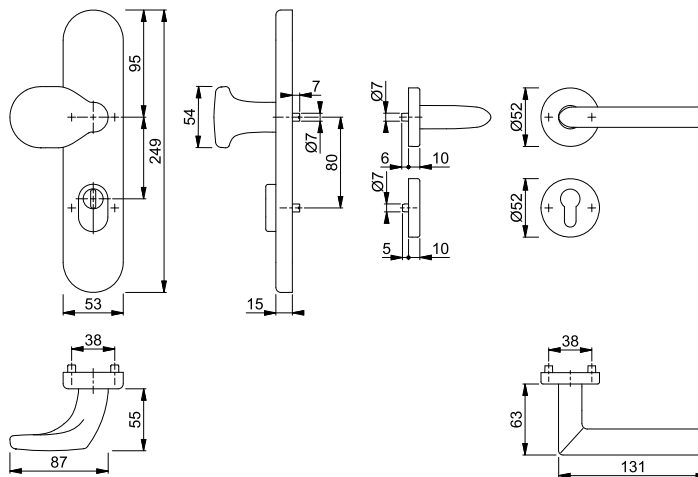

13

# Feuerschutz-(Antipanik-)Schutzbeschläge

## Stockholm - FS-E86G/3332ZA/3310/1140F ES1 (SK2)

duraplus®



HOPPE-Edelstahl-Feuerschutz-Schutz-Langschild-Wechsel-Garnitur mit Zylinder-Abdeckung für Außen-/Wohnungsabschluss-Türen:

- geprüft und zertifiziert nach **DIN EN 1906: 47-D1142U (SK2)**, entspricht **DIN 18257 ES1** und **DIN 18273**, Objekt-Garnitur
- Lagerung: außen gekröpfter Knopf fest, ummontierbar; innen Türgriff fest/drehbar, wartungsfreies Gleitlager
- Verbindung: HOPPE-FDW-Profilvollstift
- Zylinder-Abdeckung: gehärteter Stahl, für vorstehende Zylinderlänge 10-18 mm
- Unterkonstruktion: außen Stahl, innen Zamak/Stahl, Stütznocken
- Befestigung: verdeckt, durchgehend, Gewindeschrauben M6



Beschreibung			Lochung/ Abstand	F69 Art.-Nr./€			P.E.	Krt.
FS-Wechsel-Garnitur (Knopf/Griff)	42-47	9	72	<b>3918052</b> <b>173,46</b>			1	5
FS-Türgriff-Garnitur (Griff/Griff)	42-47	9	72	<b>3918036</b> <b>173,46</b>			1	5

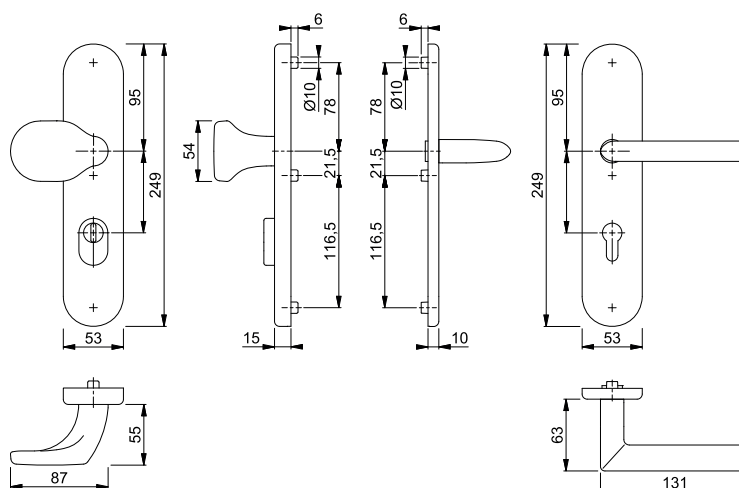

Befestigungs-Sets für Sondertürdicken siehe S. 859.



## Stockholm - FS-E86G/3331/3310/1140F ES1 (SK2)

HOPPE-Edelstahl-Feuerschutz-Schutz-Langschild-Wechsel-Garnitur für Außen-/Wohnungsabschluss-Türen:

- geprüft und zertifiziert nach **DIN EN 1906: 47-D1142U (SK2)**, entspricht **DIN 18257 ES1** und **DIN 18273**, Objekt-Garnitur
- Lagerung: außen gekröpfter Knopf fest, ummontierbar; innen Türgriff fest/drehbar, wartungsfreies Gleitlager
- Verbindung: HOPPE-FDW-Profilvollstift
- Unterkonstruktion: außen Stahl, innen Zamak/Stahl, Stütznocken
- Befestigung: verdeckt, durchgehend, Gewindeschrauben M6

duraplus®



Beschreibung			Lochung/ Abstand	F69				P.E.	Krt.
				Art.-Nr./€					
FS-Wechsel-Garnitur (Knopf/Griff)	42-47	9	72	<b>3918044</b>				1	5
FS-Türgriff-Garnitur (Griff/Griff)	42-47	9	72	3918028				1	5

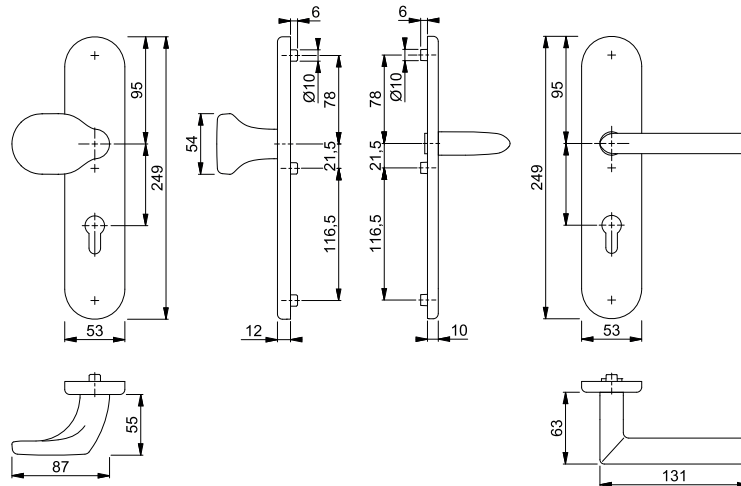

Befestigungs-Sets für Sondertürdicken siehe S. 859.

# Feuerschutz-(Antipanik-)Schutzbeschläge



## Stockholm - FS-86G/3332ZA/3310/1141F ES1 (SK2)



duraplus®



HOPPE-Aluminium-Feuerschutz-Schutz-Langschild-Wechsel-Garnitur mit Zylinder-Abdeckung für Außen-/Wohnungsabschluss-Türen:

- geprüft und zertifiziert nach **DIN EN 1906: 47-D1142U (SK2)**, entspricht **DIN 18257 ES1** und **DIN 18273**, und mitgeprüft in Notausgangs-Verschlüssen nach **DIN EN 179**, Objekt-Garnitur
- Lagerung: außen gekröpfter Knopf fest, ummontierbar; innen Türgriff fest/drehbar, wartungsfreies Gleitlager
- Verbindung: HOPPE-FDW-Profilvollstift
- Zylinder-Abdeckung: gehärteter Stahl, für vorstehende Zylinderlänge 10-18 mm
- Unterkonstruktion: außen Stahl, innen Zamak/Stahl, Stütznocken
- Befestigung: verdeckt, durchgehend, Gewindeschrauben M6
- Besonderheit: Türgriff mit Stahlkern



Beschreibung	F1	Lochung/Abstand	F1		P.E.	Krt.
			Art.-Nr./€			
FS-Wechsel-Garnitur (Knopf/Griff) 	42-47	9	72	<b>3920566</b> <b>155,27</b>	1	5
	67-72	9	92	11737980 <b>155,27</b>	1	5
FS-Türgriff-Garnitur (Griff/Griff)	42-47	9	72	3961667 <b>155,27</b>	1	5
FS-Antipanik-Türgriff-Garnitur (Griff/Griff) 	67-72	9	92	3961675 <b>168,27</b>	1	5

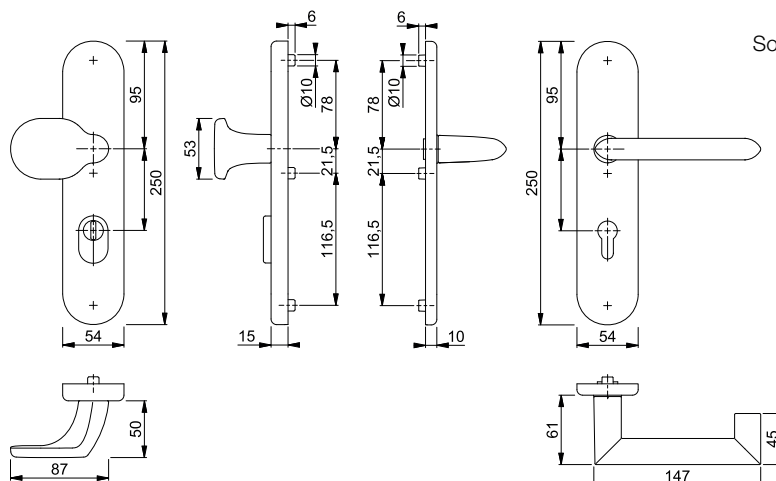

Befestigungs-Sets für Sondertürdicken siehe S. 859.





## Stockholm - FS-86G/3331/3310/1141F ES1 (SK2)

HOPPE-Aluminium-Feuerschutz-Schutz-Langschild-Wechsel-Garnitur für Außen-/Wohnungsabschluss-Türen:

- geprüft und zertifiziert nach **DIN EN 1906: 47-D1142U (SK2)**, entspricht **DIN 18257 ES1** und **DIN 18273**, und mitgeprüft in Notausgangs-Verschlüssen nach **DIN EN 179**, Objekt-Garnitur
- Lagerung: außen gekröpfter Knopf fest, unmontierbar; innen Türgriff fest/drehbar, wartungsfreies Gleitlager
- Verbindung: HOPPE-FDW-Profilvollstift
- Unterkonstruktion: außen Stahl, innen Zamak/Stahl, Stütznocken
- Befestigung: verdeckt, durchgehend, Gewindeschrauben M6
- Besonderheit: Türgriff mit Stahlkern

duraplus®



Beschreibung	42-47	9	Lochung/ Abstand	F1	Art.-Nr./€	P.E.	Krt.
FS-Wechsel-Garnitur (Knopf/Griff)	42-47	9	72		<b>3920507</b> <b>128,41</b>	1	5
	67-72	9	92		11738030 <b>128,41</b>	1	5
FS-Türgriff-Garnitur (Griff/Griff)	42-47	9	72		3961683 <b>128,41</b>	1	5
FS-Antipanic-Türgriff-Garnitur (Griff/Griff)	67-72	9	92		3961691 <b>141,42</b>	1	5

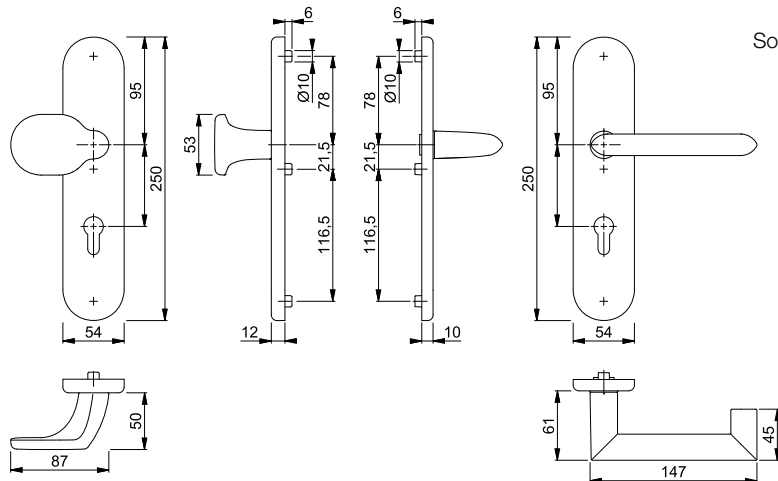

Befestigungs-Sets für Sondertürdicken siehe S. 859.

# Feuerschutz-(Antipanik-)Schutzbeschläge

## Stockholm - FS-E86G/3332ZA/3310/1141F ES1 (SK2)

duraplus®



HOPPE-Edelstahl-Feuerschutz-Schutz-Langschild-Wechsel-Garnitur mit Zylinder-Abdeckung für Außen-/Wohnungsabschluss-Türen:

- geprüft und zertifiziert nach **DIN EN 1906: 47-D1142U (SK2)**, entspricht **DIN 18257 ES1** und **DIN 18273**, und mitgeprüft in Notausgangs-Verschlüssen nach **DIN EN 179**, Objekt-Garnitur
- Lagerung: außen gekröpfter Knopf fest, ummontierbar; innen Türgriff fest/drehbar, wartungsfreies Gleitlager
- Verbindung: HOPPE-FDW-Profilvollstift
- Zylinder-Abdeckung: gehärteter Stahl, für vorstehende Zylinderlänge 10-18 mm
- Unterkonstruktion: außen Stahl, innen Zamak/Stahl, Stütznocken
- Befestigung: verdeckt, durchgehend, Gewindeschrauben M6



Beschreibung		42-47	9	Lochung/ Abstand	F69			P.E.	Krt.
					Art.-Nr./€				
FS-Wechsel-Garnitur (Knopf/Griff)		42-47	9	72	<b>3918175</b>			1	5
		67-72	9	92	11738352			1	5
FS-Türgriff-Garnitur (Griff/Griff)		42-47	9	72	3964972			1	5
FS-Antipanik-Türgriff-Garnitur (Griff/Griff)		67-72	9	92	3965078			1	5

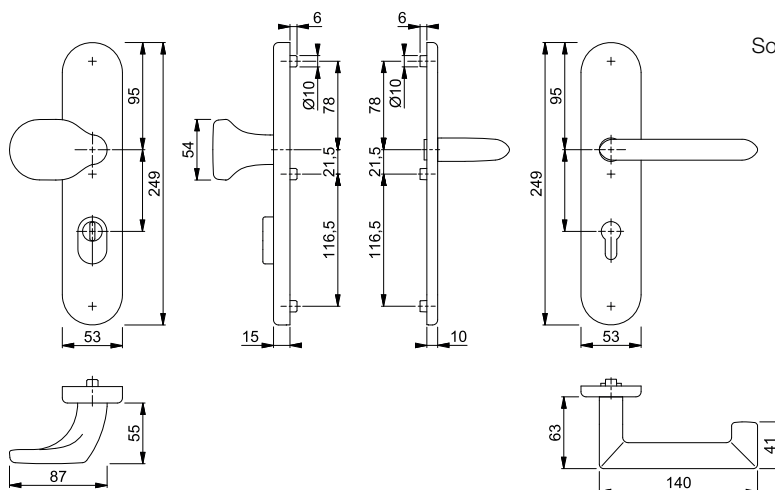

Befestigungs-Sets für Sondertürdicken siehe S. 859.



## Stockholm - FS-E86G/3331/3310/1141F ES1 (SK2)

HOPPE-Edelstahl-Feuerschutz-Schutz-Langschild-Wechsel-Garnitur für Außen-/Wohnungsabschluss-Türen:

- geprüft und zertifiziert nach **DIN EN 1906: 47-D1142U (SK2)**, entspricht **DIN 18257 ES1** und **DIN 18273**, und mitgeprüft in Notausgangs-Verschlüssen nach **DIN EN 179**, Objekt-Garnitur
- Lagerung: außen gekröpfter Knopf fest, ummontierbar; innen Türgriff fest/drehbar, wartungsfreies Gleitlager
- Verbindung: HOPPE-FDW-Profilvollstift
- Unterkonstruktion: außen Stahl, innen Zamak/Stahl, Stütznocken
- Befestigung: verdeckt, durchgehend, Gewindeschrauben M6

duraplus®



Beschreibung		42-47	9	Lochung/ Abstand	F69			P.E.	Krt.
					Art.-Nr./€				
FS-Wechsel-Garnitur (Knopf/Griff)		42-47	9	72	<b>3918167</b>			1	5
		67-72	9	92	11738395	<b>184,78</b>		1	5
FS-Türgriff-Garnitur (Griff/Griff)		42-47	9	72	3965174	<b>184,78</b>		1	5
FS-Antipanic-Türgriff-Garnitur (Griff/Griff)		67-72	9	92	3965203	<b>197,53</b>		1	5

Befestigungs-Sets für Sondertürdicken siehe S. 859.

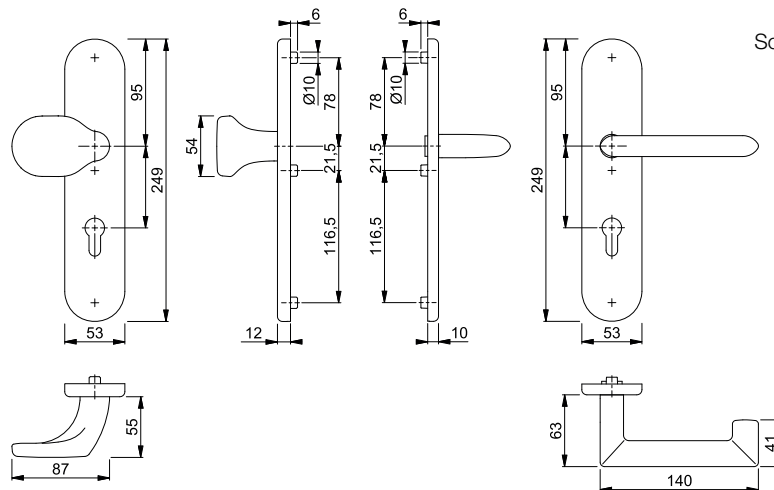



## ■ Trondheim - FS-E86G/3332ZA/42H/42HS/1430 ES1 (SK2)

HOPPE-Edelstahl-Feuerschutz-Kombi-Schutz-Wechsel-Garnitur mit Zylinder-Abdeckung für Außen-/Wohnungsabschluss-Türen:

- entspricht **DIN 18257 ES1** und **DIN 18273**, PIVCERTPlus (1.000.000 Prüfzyklen; siehe Zertifikat 29V48 für die **Sertos**-Innentür-Garnitur)
- Lagerung: außen gekröpfter Knopf fest, unmontierbar; innen Türgriff fest/drehbar, HOPPE-Steckgriff-Verbindung mit Kugel-Arretierung **Sertos**, wartungsfreies Gleitlager
- Verbindung: HOPPE-FDW-Profilvollstift
- Zylinder-Abdeckung: gehärteter Stahl, für vorstehende Zylinderlänge 10-18 mm
- Unterkonstruktion: Stahl, Stütznocken
- Befestigung: verdeckt, durchgehend, Gewindeschrauben M5
- Besonderheit: außen Langschild, innen Rosetten

duraplus®



Sertos®

Beschreibung	42-47	9	Lochung/ Abstand	F69			P.E.	Krt.
				Art.-Nr./€				
FS-Wechsel-Garnitur (Knopf/Griff)			72	<b>10723229</b> <b>216,77</b>			1	5

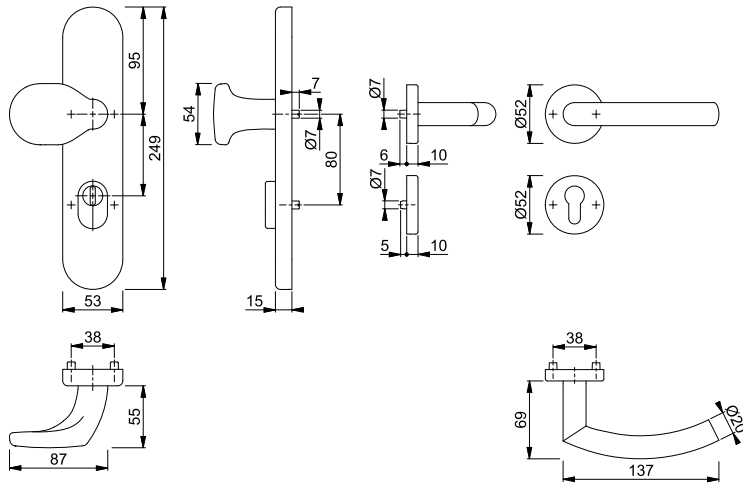



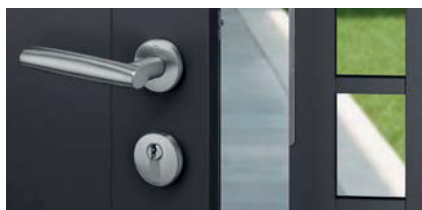

## Produktlinie duravert®

für exklusive Ansprüche



### Las Vegas

E1440

Seite 624







## Produktlinie duraplus®

mehr als üblich



**Amsterdam**  
(E)1400  
Seite 628



**Austin**  
1769  
Seite 629



**Bonn**  
(E)150  
Seite 629



**Dallas**  
(E/M)1643  
Seite 630

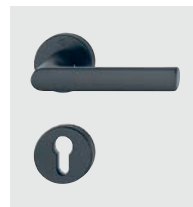

**Hamburg**  
1700  
Seite 632



**Los Angeles**  
M1642  
Seite 632



**Luxembourg**  
199  
Seite 633



**Marseille**  
(E)1138  
Seite 633



**New York**  
1810  
Seite 634



**Paris**  
(E)138  
Seite 635



**San Francisco**  
(E)1301  
Seite 636



**Stockholm**  
(E)1140  
Seite 636

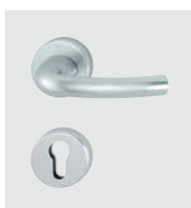

**Tôkyô**  
1710  
Seite 637



**Trondheim**  
E1430  
Seite 638



**Verona**  
1510, E1800,  
M151  
Seite 638



**Knopfschilder**  
Seite 640









für exklusive Ansprüche **duravert**<sup>®</sup>



Schnellstift

## Las Vegas - E1440Z/19/19S

duraver<sup>®</sup>

HOPPE-Edelstahl-Rosetten-Türgriff-Halbgarnitur mit Schlüsselrosette für Außen-/Wohnungsabschluss-Türen (Innenseite):

- Lagerung: Türgriff lose, wartungsfreies Gleitlager
- Verbindung: für **HOPPE-Schnellstift**
- Unterkonstruktion: Stahl, Stütznocken
- Befestigung: verdeckt, durchgehend, für Gewindeschrauben M5
- Besonderheit: kombinierbar mit Knopflangenschild **ES1 (SK2)** für Kombi-Schutz



Beschreibung	F69	Lochung	F69				P.E.	Krt.
			Art.-Nr./€					
Türgriff-Halbgarnitur (innen) für Kombi-Schutz	8		<b>3332078</b>				1	10
			<b>72,12</b>					

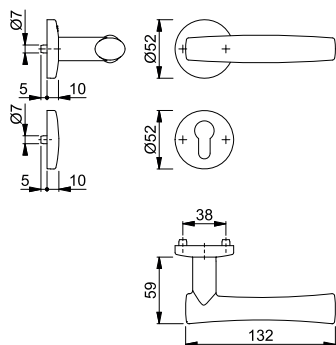

Die Halbgarnitur ist ausschließlich mit Knopfschildern für Kombi-Schutz (ab S. 640) kombinierbar und entspricht nur so den Anforderungen der Schutzklasse ES1 (SK2).





# Kombi-Schutzbeschläge







mehr als üblich **duraplus**<sup>®</sup>



Schnellstift

## Amsterdam - 1400/42/42S

duraplus®

HOPPE-Aluminium-Rosetten-Türgriff-Halbgarnitur mit Schlüsselrosette für Außen-/Wohnungsabschluss-Türen (Innenseite):

- Lagerung: Türgriff lose, wartungsfreies Gleitlager
- Verbindung: für **HOPPE-Schnellstift**
- Unterkonstruktion: Stahl, Stütznocken
- Befestigung: verdeckt, durchgehend, für Gewindeschrauben M5
- Besonderheit: kombinierbar mit Knopflangschild **ES1 (SK2)** für Kombi-Schutz

Beschreibung	8	Lochung	F1	F9714M			P.E.	Krt.
			Art.-Nr./€	Art.-Nr./€				
Türgriff-Halbgarnitur (innen) für Kombi-Schutz			<b>3339253</b> 42,24	11954565 46,46			1	10

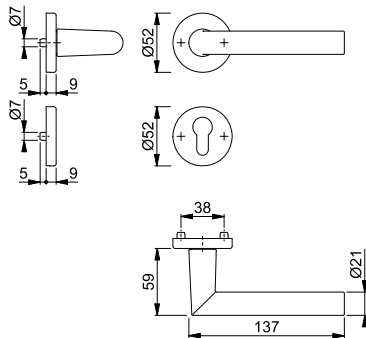

Die Halbgarnitur ist ausschließlich mit Knopfschildern für Kombi-Schutz (ab S. 640) kombinierbar und entspricht nur so den Anforderungen der Schutzklasse ES1 (SK2).



Schnellstift

## Amsterdam - E1400Z/42/42S

duraplus®

HOPPE-Edelstahl-Rosetten-Türgriff-Halbgarnitur mit Schlüsselrosette für Außen-/Wohnungsabschluss-Türen (Innenseite):

- Lagerung: Türgriff lose, wartungsfreies Gleitlager
- Verbindung: für **HOPPE-Schnellstift**
- Unterkonstruktion: Stahl, Stütznocken
- Befestigung: verdeckt, durchgehend, für Gewindeschrauben M5
- Besonderheit: kombinierbar mit Knopflangschild **ES1 (SK2)** für Kombi-Schutz



Beschreibung	8	Lochung	F69	F84-1-R	F9714M			P.E.	Krt.
			Art.-Nr./€	Art.-Nr./€	Art.-Nr./€				
Türgriff-Halbgarnitur (innen) für Kombi-Schutz			<b>3332035</b> 58,17	11795037 98,89	12036808 75,62			1	10

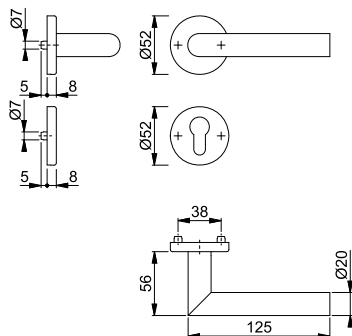

Resista® wird auf alle Oberflächen gewährt, die in der Farbnummer den Buchstaben **R** enthalten.

Resista®

Die Halbgarnitur ist ausschließlich mit Knopfschildern für Kombi-Schutz (ab S. 640) kombinierbar und entspricht nur so den Anforderungen der Schutzklasse ES1 (SK2).





Schnellstift

**Austin - 1769/52/52S**

duraplus®

HOPPE-Aluminium-Rosetten-Türgriff-Halbgarnitur mit Schlüsselrosette für Außen-/Wohnungsabschluss-Türen (Innenseite):

- Lagerung: Türgriff lose, wartungsfreies Gleitlager
- Verbindung: für **HOPPE-Schnellstift**
- Unterkonstruktion: Stahl, Stütznocken
- Befestigung: verdeckt, durchgehend, für Gewindeschrauben M5
- Besonderheit: kombinierbar mit Knopflängschild **ES1 (SK2)** für Kombi-Schutz

Beschreibung	8	Lochung	F1	F31-1	F33-1	F9714M	P.E.	Krt.
			Art.-Nr./€	Art.-Nr./€	Art.-Nr./€	Art.-Nr./€		
Türgriff-Halbgarnitur (innen) für Kombi-Schutz			11789451 <b>38,72</b>	<b>11789463</b> <b>48,39</b>	11789475 <b>50,33</b>	11789487 <b>42,59</b>	1	10

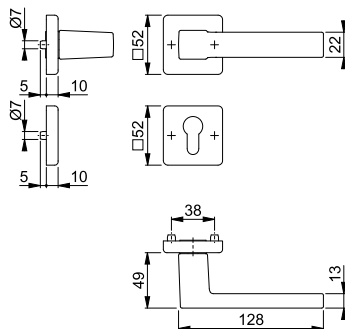

Die Halbgarnitur ist ausschließlich mit Knopfschildern für Kombi-Schutz (ab S. 640) kombinierbar und entspricht nur so den Anforderungen der Schutzklasse ES1 (SK2).



Schnellstift

**Bonn - 150/42/42S**

duraplus®

14

HOPPE-Aluminium-Rosetten-Türgriff-Halbgarnitur mit Schlüsselrosette für Außen-/Wohnungsabschluss-Türen (Innenseite):

- Lagerung: Türgriff lose, wartungsfreies Gleitlager
- Verbindung: für **HOPPE-Schnellstift**
- Unterkonstruktion: Stahl, Stütznocken
- Befestigung: verdeckt, durchgehend, für Gewindeschrauben M5
- Besonderheit: kombinierbar mit Knopflängschild **ES1 (SK2)** für Kombi-Schutz

Beschreibung	8	Lochung	F1				P.E.	Krt.
			Art.-Nr./€					
Türgriff-Halbgarnitur (innen) für Kombi-Schutz			<b>3359844</b> <b>42,24</b>				1	10

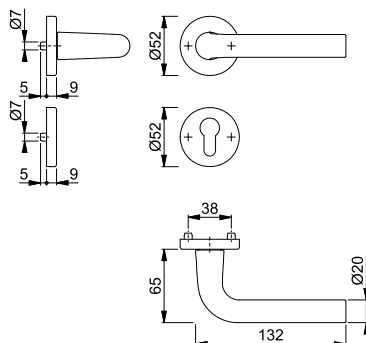

Die Halbgarnitur ist ausschließlich mit Knopfschildern für Kombi-Schutz (ab S. 640) kombinierbar und entspricht nur so den Anforderungen der Schutzklasse ES1 (SK2).



Schnellstift

## ■ Bonn - E150Z/42/42S

duraplus®

HOPPE-Edelstahl-Rosetten-Türgriff-Halbgarnitur mit Schlüsselrosette für Außen-/Wohnungsabschluss-Türen (Innenseite):

- Lagerung: Türgriff lose, wartungsfreies Gleitlager
- Verbindung: für **HOPPE-Schnellstift**
- Unterkonstruktion: Stahl, Stütznocken
- Befestigung: verdeckt, durchgehend, für Gewindeschrauben M5
- Besonderheit: kombinierbar mit Knopflangschild **ES1 (SK2)** für Kombi-Schutz



Beschreibung	8	Lochung	F69		P.E.	Krt.
			Art.-Nr./€			
Türgriff-Halbgarnitur (innen) für Kombi-Schutz			<b>3332123</b>		1	10
			<b>58,17</b>			

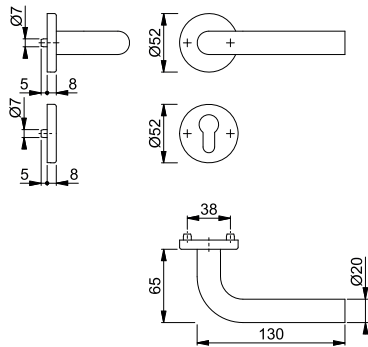

Die Halbgarnitur ist ausschließlich mit Knopfschildern für Kombi-Schutz (ab S. 640) kombinierbar und entspricht nur so den Anforderungen der Schutzklasse ES1 (SK2).



Schnellstift

## ■ Dallas - 1643/52/52S

duraplus®

HOPPE-Aluminium-Rosetten-Türgriff-Halbgarnitur mit Schlüsselrosette für Außen-/Wohnungsabschluss-Türen (Innenseite):

- Lagerung: Türgriff lose, wartungsfreies Gleitlager
- Verbindung: für **HOPPE-Schnellstift**
- Unterkonstruktion: Stahl, Stütznocken
- Befestigung: verdeckt, durchgehend, für Gewindeschrauben M5
- Besonderheit: kombinierbar mit Knopflangschild **ES1 (SK2)** für Kombi-Schutz

Beschreibung	8	Lochung	F1	F9	P.E.	Krt.
			Art.-Nr./€	Art.-Nr./€		
Türgriff-Halbgarnitur (innen) für Kombi-Schutz			<b>3582237</b>	3582325	1	10
			<b>46,11</b>	<b>50,72</b>		

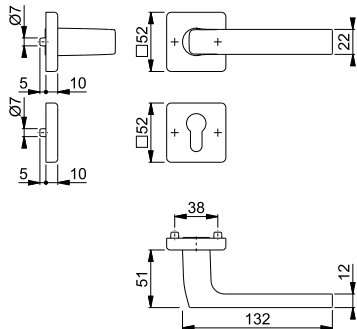

Die Halbgarnitur ist ausschließlich mit Knopfschildern für Kombi-Schutz (ab S. 640) kombinierbar und entspricht nur so den Anforderungen der Schutzklasse ES1 (SK2).



**Schnellstift**

■ **Dallas - E1643Z/52/52S**

duraplus®

HOPPE-Edelstahl-Rosetten-Türgriff-Halbgarnitur mit Schlüsselrosette für Außen-/Wohnungsabschluss-Türen (Innenseite):

- Lagerung: Türgriff lose, wartungsfreies Gleitlager
- Verbindung: für **HOPPE-Schnellstift**
- Unterkonstruktion: Stahl, Stütznocken
- Befestigung: verdeckt, durchgehend, für Gewindeschrauben M5
- Besonderheit: kombinierbar mit Knopflangschild **ES1 (SK2)** für Kombi-Schutz



Beschreibung	8	Lochung	F69			P.E.	Krt.
			Art.-Nr./€				
Türgriff-Halbgarnitur (innen) für Kombi-Schutz			<b>3589050</b> <b>73,61</b>			1	10

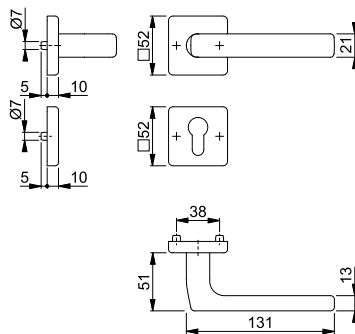

Die Halbgarnitur ist ausschließlich mit Knopfschildern für Kombi-Schutz (ab S. 640) kombinierbar und entspricht nur so den Anforderungen der Schutzklasse ES1 (SK2).



**Schnellstift**

■ **Dallas - M1643/52/52S**

duraplus®

14

HOPPE-Messing-Rosetten-Türgriff-Halbgarnitur mit Schlüsselrosette für Außen-/Wohnungsabschluss-Türen (Innenseite):

- Lagerung: Türgriff lose, wartungsfreies Gleitlager
- Verbindung: für **HOPPE-Schnellstift**
- Unterkonstruktion: Stahl, Stütznocken
- Befestigung: verdeckt, durchgehend, für Gewindeschrauben M5
- Besonderheit: kombinierbar mit Knopflangschild **ES1 (SK2)** für Kombi-Schutz



Beschreibung	8	Lochung	F84-1-R	F96-1-R	F97-1-R	P.E.	Krt.
			Art.-Nr./€	Art.-Nr./€	Art.-Nr./€		
Türgriff-Halbgarnitur (innen) für Kombi-Schutz			11795062 <b>90,10</b>	<b>11795086</b> <b>90,10</b>	11795098 <b>90,10</b>	1	10

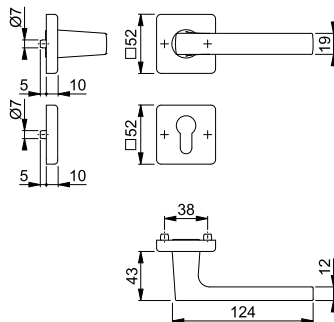

Resista® wird auf alle Oberflächen gewährt, die in der Farbnummer den Buchstaben **R** enthalten.

**Resista®**

Die Halbgarnitur ist ausschließlich mit Knopfschildern für Kombi-Schutz (ab S. 640) kombinierbar und entspricht nur so den Anforderungen der Schutzklasse ES1 (SK2).

## Hamburg - 1700/42/42S

duraplus®



Schnellstift

HOPPE-Aluminium-Rosetten-Türgriff-Halbgarnitur mit Schlüsselrosette für Außen-/Wohnungsabschluss-Türen (Innenseite):

- Lagerung: Türgriff lose, wartungsfreies Gleitlager
- Verbindung: für **HOPPE-Schnellstift**
- Unterkonstruktion: Stahl, Stütznocken
- Befestigung: verdeckt, durchgehend, für Gewindeschrauben M5
- Besonderheit: kombinierbar mit Knopflangschild **ES1 (SK2)** für Kombi-Schutz

Beschreibung	Lochung	F1	F4	F9	F31-1	P.E.	Krt.
		Art.-Nr./€	Art.-Nr./€	Art.-Nr./€	Art.-Nr./€		
Türgriff-Halbgarnitur (innen) für Kombi-Schutz	8	11789414 <b>34,43</b>	11789426 <b>37,88</b>	11789438 <b>37,88</b>	11790775 <b>43,04</b>	1	10
Beschreibung	Lochung	F9714M				P.E.	Krt.
		Art.-Nr./€					
Türgriff-Halbgarnitur (innen) für Kombi-Schutz	8	<b>11789445</b> <b>37,88</b>				1	10

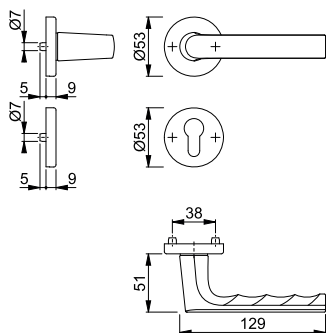

Die Halbgarnitur ist ausschließlich mit Knopfschildern für Kombi-Schutz (ab S. 640) kombinierbar und entspricht nur so den Anforderungen der Schutzklasse ES1 (SK2).

## Los Angeles - M1642/42/42S

duraplus®



Schnellstift

HOPPE-Messing-Rosetten-Türgriff-Halbgarnitur mit Schlüsselrosette für Außen-/Wohnungsabschluss-Türen (Innenseite):

- Lagerung: Türgriff lose, wartungsfreies Gleitlager
- Verbindung: für **HOPPE-Schnellstift**
- Unterkonstruktion: Stahl, Stütznocken
- Befestigung: verdeckt, durchgehend, für Gewindeschrauben M5
- Besonderheit: kombinierbar mit Knopflangschild **ES1 (SK2)** für Kombi-Schutz



Beschreibung	Lochung	F84-1-R	F96-1-R	F97-1-R	P.E.	Krt.
		Art.-Nr./€	Art.-Nr./€	Art.-Nr./€		
Türgriff-Halbgarnitur (innen) für Kombi-Schutz	8	11795128 <b>74,53</b>	11795141 <b>74,53</b>	<b>11795153</b> <b>74,53</b>	1	10

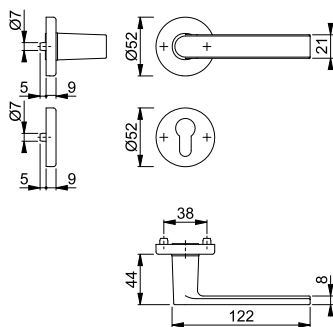

Resista® wird auf alle Oberflächen gewährt, die in der Farbnummer den Buchstaben **R** enthalten.

Resista®

Die Halbgarnitur ist ausschließlich mit Knopfschildern für Kombi-Schutz (ab S. 640) kombinierbar und entspricht nur so den Anforderungen der Schutzklasse ES1 (SK2).





**Schnellstift**

### Luxembourg - 199/42/42S

duraplus®

HOPPE-Aluminium-Rosetten-Türgriff-Halbgarnitur mit Schlüsselrosette für Außen-/Wohnungsabschluss-Türen (Innenseite):

- Lagerung: Türgriff lose, wartungsfreies Gleitlager
- Verbindung: für **HOPPE-Schnellstift**
- Unterkonstruktion: Stahl, Stütznocken
- Befestigung: verdeckt, durchgehend, für Gewindeschrauben M5
- Besonderheit: kombinierbar mit Knopflangschild **ES1 (SK2)** für Kombi-Schutz

Beschreibung	8	Lochung	F1	F4	F9	F31-1	P.E.	Krt.
			Art.-Nr./€	Art.-Nr./€	Art.-Nr./€	Art.-Nr./€		
Türgriff-Halbgarnitur (innen) für Kombi-Schutz			3455465 <b>40,27</b>	11789396 <b>44,30</b>	<b>3344837</b> <b>44,30</b>	11790763 <b>50,34</b>	1	10
Beschreibung		Lochung	F9714M Art.-Nr./€				P.E.	Krt.
Türgriff-Halbgarnitur (innen) für Kombi-Schutz	8		11789402 <b>44,30</b>				1	10

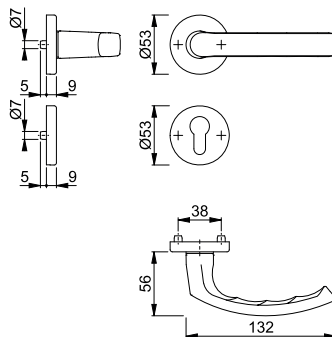

Die Halbgarnitur ist ausschließlich mit Knopfschildern für Kombi-Schutz (ab S. 640) kombinierbar und entspricht nur so den Anforderungen der Schutzklasse ES1 (SK2).



**Schnellstift**

### Marseille - 1138/42/42S

duraplus®

HOPPE-Aluminium-Rosetten-Türgriff-Halbgarnitur mit Schlüsselrosette für Außen-/Wohnungsabschluss-Türen (Innenseite):

- Lagerung: Türgriff lose, wartungsfreies Gleitlager
- Verbindung: für **HOPPE-Schnellstift**
- Unterkonstruktion: Stahl, Stütznocken
- Befestigung: verdeckt, durchgehend, für Gewindeschrauben M5
- Besonderheit: kombinierbar mit Knopflangschild **ES1 (SK2)** für Kombi-Schutz

Beschreibung	8	Lochung	F1				P.E.	Krt.
			Art.-Nr./€					
Türgriff-Halbgarnitur (innen) für Kombi-Schutz			<b>3333425</b> <b>34,43</b>				1	10

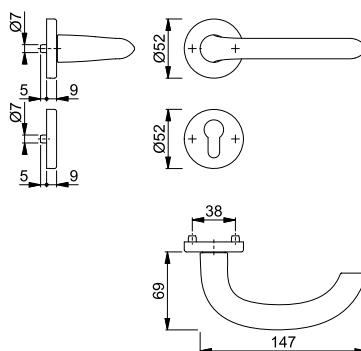

Die Halbgarnitur ist ausschließlich mit Knopfschildern für Kombi-Schutz (ab S. 640) kombinierbar und entspricht nur so den Anforderungen der Schutzklasse ES1 (SK2).



Schnellstift

## Marseille - E1138Z/42/42S

duraplus®

HOPPE-Edelstahl-Rosetten-Türgriff-Halbgarnitur mit Schlüsselrosette für Außen-/Wohnungsabschluss-Türen (Innenseite):

- Lagerung: Türgriff lose, wartungsfreies Gleitlager
- Verbindung: für **HOPPE-Schnellstift**
- Unterkonstruktion: Stahl, Stütznocken
- Befestigung: verdeckt, durchgehend, für Gewindeschrauben M5
- Besonderheit: kombinierbar mit Knopflangschild **ES1 (SK2)** für Kombi-Schutz



Beschreibung	8	Lochung	F69	P.E.	Krt.
			Art.-Nr./€		
Türgriff-Halbgarnitur (innen) für Kombi-Schutz			<b>3331948</b> <b>60,44</b>	1	10

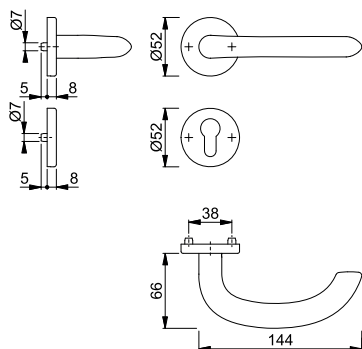

Die Halbgarnitur ist ausschließlich mit Knopfschildern für Kombi-Schutz (ab S. 640) kombinierbar und entspricht nur so den Anforderungen der Schutzklasse ES1 (SK2).



Schnellstift

## New York - 1810H/42/42S

duraplus®

HOPPE-Aluminium-Rosetten-Türgriff-Halbgarnitur mit Schlüsselrosette für Außen-/Wohnungsabschluss-Türen (Innenseite):

- Lagerung: Türgriff lose, wartungsfreies Gleitlager
- Verbindung: für **HOPPE-Schnellstift**
- Unterkonstruktion: Stahl, Stütznocken
- Befestigung: verdeckt, durchgehend, für Gewindeschrauben M5
- Besonderheit: kombinierbar mit Knopflangschild **ES1 (SK2)** für Kombi-Schutz

Beschreibung	8	Lochung	F1	F9	P.E.	Krt.
			Art.-Nr./€	Art.-Nr./€		
Türgriff-Halbgarnitur (innen) für Kombi-Schutz			<b>3272861</b> <b>32,25</b>	3272888 <b>35,47</b>	1	10

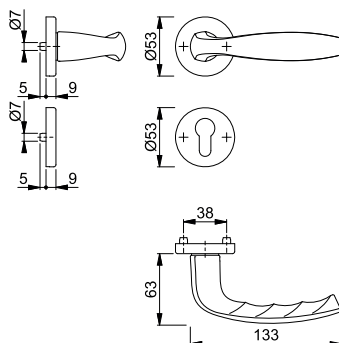

Die Halbgarnitur ist ausschließlich mit Knopfschildern für Kombi-Schutz (ab S. 640) kombinierbar und entspricht nur so den Anforderungen der Schutzklasse ES1 (SK2).



**Schnellstift**

### Paris - 138L/42/42S

duraplus®

HOPPE-Aluminium-Rosetten-Türgriff-Halbgarnitur mit Schlüsselrosette für Außen-/Wohnungsabschluss-Türen (Innenseite):

- Lagerung: Türgriff lose, wartungsfreies Gleitlager
- Verbindung: für **HOPPE-Schnellstift**
- Unterkonstruktion: Stahl, Stütznocken
- Befestigung: verdeckt, durchgehend, für Gewindeschrauben M5
- Besonderheit: kombinierbar mit Knopflängschild **ES1 (SK2)** für Kombi-Schutz

Beschreibung	8	Lochung	F1	F4	P.E.	Krt.
			Art.-Nr./€	Art.-Nr./€		
Türgriff-Halbgarnitur (innen) für Kombi-Schutz			<b>3358163</b> 42,24	3358180 46,46	1	10

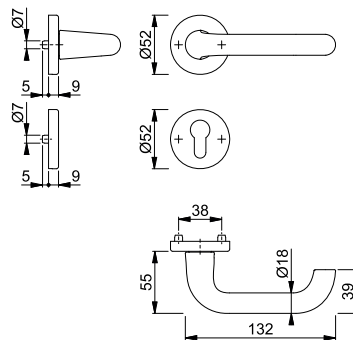

Die Halbgarnitur ist ausschließlich mit Knopfschildern für Kombi-Schutz (ab S. 640) kombinierbar und entspricht nur so den Anforderungen der Schutzklasse ES1 (SK2).



**Schnellstift**

### Paris - E138Z/42/42S

duraplus®

14

HOPPE-Edelstahl-Rosetten-Türgriff-Halbgarnitur mit Schlüsselrosette für Außen-/Wohnungsabschluss-Türen (Innenseite):

- Lagerung: Türgriff lose, wartungsfreies Gleitlager
- Verbindung: für **HOPPE-Schnellstift**
- Unterkonstruktion: Stahl, Stütznocken
- Befestigung: verdeckt, durchgehend, für Gewindeschrauben M5
- Besonderheit: kombinierbar mit Knopflängschild **ES1 (SK2)** für Kombi-Schutz



Beschreibung	8	Lochung	F69	P.E.	Krt.
			Art.-Nr./€		
Türgriff-Halbgarnitur (innen) für Kombi-Schutz			<b>3332019</b> 58,17	1	10

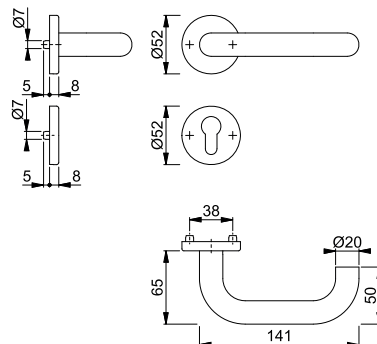

Die Halbgarnitur ist ausschließlich mit Knopfschildern für Kombi-Schutz (ab S. 640) kombinierbar und entspricht nur so den Anforderungen der Schutzklasse ES1 (SK2).





Schnellstift

## San Francisco - E1301Z/42/42S

duraplus®

HOPPE-Edelstahl-Rosetten-Türgriff-Halbgarnitur mit Schlüsselrosette für Außen-/Wohnungsabschluss-Türen (Innenseite):

- Lagerung: Türgriff lose, wartungsfreies Gleitlager
- Verbindung: für **HOPPE-Schnellstift**
- Unterkonstruktion: Stahl, Stütznocken
- Befestigung: verdeckt, durchgehend, für Gewindeschrauben M5
- Besonderheit: kombinierbar mit Knopflingschild **ES1 (SK2)** für Kombi-Schutz



Beschreibung	8	Lochung	F69	P.E.	Krt.
			Art.-Nr./€		
Türgriff-Halbgarnitur (innen) für Kombi-Schutz			<b>10818455</b> <b>65,28</b>	1	10

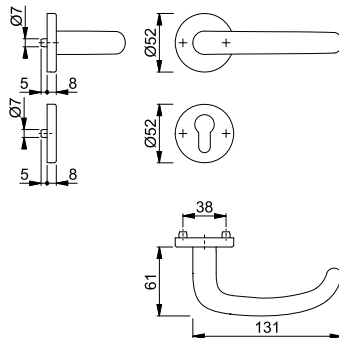

Die Halbgarnitur ist ausschließlich mit Knopfschildern für Kombi-Schutz (ab S. 640) kombinierbar und entspricht nur so den Anforderungen der Schutzklasse ES1 (SK2).



Schnellstift

## Stockholm - 1140/42/42S

duraplus®

HOPPE-Aluminium-Rosetten-Türgriff-Halbgarnitur mit Schlüsselrosette für Außen-/Wohnungsabschluss-Türen (Innenseite):

- Lagerung: Türgriff lose, wartungsfreies Gleitlager
- Verbindung: für **HOPPE-Schnellstift**
- Unterkonstruktion: Stahl, Stütznocken
- Befestigung: verdeckt, durchgehend, für Gewindeschrauben M5
- Besonderheit: kombinierbar mit Knopflingschild **ES1 (SK2)** für Kombi-Schutz

Beschreibung	8	Lochung	F1	F9	P.E.	Krt.
			Art.-Nr./€	Art.-Nr./€		
Türgriff-Halbgarnitur (innen) für Kombi-Schutz			<b>3335181</b> <b>34,43</b>	3335199 <b>37,88</b>	1	10

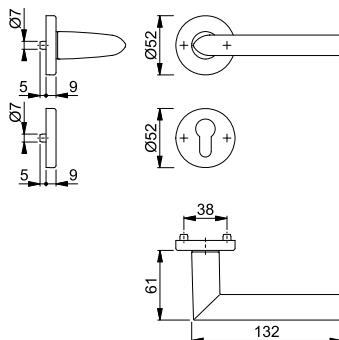

Die Halbgarnitur ist ausschließlich mit Knopfschildern für Kombi-Schutz (ab S. 640) kombinierbar und entspricht nur so den Anforderungen der Schutzklasse ES1 (SK2).



**Schnellstift**

### Stockholm - E1140Z/42/42S

duraplus®

HOPPE-Edelstahl-Rosetten-Türgriff-Halbgarnitur mit Schlüsselrosette für Außen-/Wohnungsabschluss-Türen (Innenseite):

- Lagerung: Türgriff lose, wartungsfreies Gleitlager
- Verbindung: für **HOPPE-Schnellstift**
- Unterkonstruktion: Stahl, Stütznocken
- Befestigung: verdeckt, durchgehend, für Gewindeschrauben M5
- Besonderheit: kombinierbar mit Knopflangschild **ES1 (SK2)** für Kombi-Schutz



Beschreibung	8	Lochung	F69	P.E.	Krt.
			Art.-Nr./€		
Türgriff-Halbgarnitur (innen) für Kombi-Schutz			<b>3331956</b> <b>60,44</b>	1	10

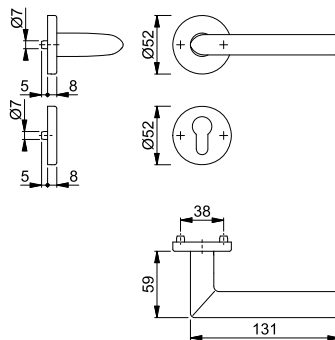

Die Halbgarnitur ist ausschließlich mit Knopfschildern für Kombi-Schutz (ab S. 640) kombinierbar und entspricht nur so den Anforderungen der Schutzklasse ES1 (SK2).



**Schnellstift**

### Tôkyô - 1710/42/42S

duraplus®

14

HOPPE-Aluminium-Rosetten-Türgriff-Halbgarnitur mit Schlüsselrosette für Außen-/Wohnungsabschluss-Türen (Innenseite):

- Lagerung: Türgriff lose, wartungsfreies Gleitlager
- Verbindung: für **HOPPE-Schnellstift**
- Unterkonstruktion: Stahl, Stütznocken
- Befestigung: verdeckt, durchgehend, für Gewindeschrauben M5
- Besonderheit: kombinierbar mit Knopflangschild **ES1 (SK2)** für Kombi-Schutz

Beschreibung	8	Lochung	F1	P.E.	Krt.
			Art.-Nr./€		
Türgriff-Halbgarnitur (innen) für Kombi-Schutz			<b>3342719</b> <b>30,66</b>	1	10

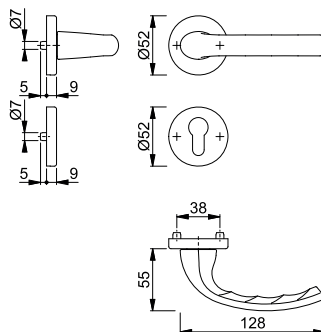

Die Halbgarnitur ist ausschließlich mit Knopfschildern für Kombi-Schutz (ab S. 640) kombinierbar und entspricht nur so den Anforderungen der Schutzklasse ES1 (SK2).



Schnellstift

## Trondheim - E1430Z/42/42S

duraplus®

HOPPE-Edelstahl-Rosetten-Türgriff-Halbgarnitur mit Schlüsselrosette für Außen-/Wohnungsabschluss-Türen (Innenseite):

- Lagerung: Türgriff lose, wartungsfreies Gleitlager
- Verbindung: für **HOPPE-Schnellstift**
- Unterkonstruktion: Stahl, Stütznocken
- Befestigung: verdeckt, durchgehend, für Gewindeschrauben M5
- Besonderheit: kombinierbar mit Knopflangschild **ES1 (SK2)** für Kombi-Schutz



Beschreibung	8	Lochung	F69			P.E.	Krt.
			Art.-Nr./€				
Türgriff-Halbgarnitur (innen) für Kombi-Schutz			<b>3332051</b>			1	10
			<b>60,05</b>				

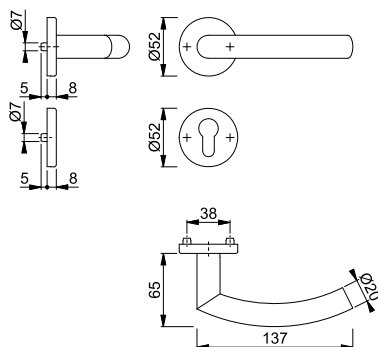

Die Halbgarnitur ist ausschließlich mit Knopfschildern für Kombi-Schutz (ab S. 640) kombinierbar und entspricht nur so den Anforderungen der Schutzklasse ES1 (SK2).



Schnellstift

## Verona - 1510/42/42S

duraplus®

HOPPE-Aluminium-Rosetten-Türgriff-Halbgarnitur mit Schlüsselrosette für Außen-/Wohnungsabschluss-Türen (Innenseite):

- Lagerung: Türgriff lose, wartungsfreies Gleitlager
- Verbindung: für **HOPPE-Schnellstift**
- Unterkonstruktion: Stahl, Stütznocken
- Befestigung: verdeckt, durchgehend, für Gewindeschrauben M5
- Besonderheit: kombinierbar mit Knopflangschild **ES1 (SK2)** für Kombi-Schutz

Beschreibung	8	Lochung	F1	F4	F9714M	P.E.	Krt.
			Art.-Nr./€	Art.-Nr./€	Art.-Nr./€		
Türgriff-Halbgarnitur (innen) für Kombi-Schutz			3338621	3338728	<b>11789359</b>	1	10
			<b>34,43</b>	<b>37,88</b>	<b>37,88</b>		

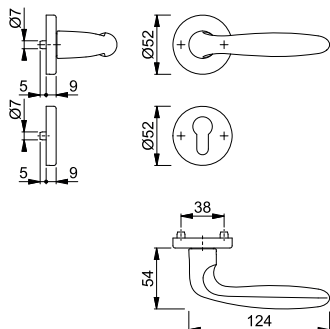

Die Halbgarnitur ist ausschließlich mit Knopfschildern für Kombi-Schutz (ab S. 640) kombinierbar und entspricht nur so den Anforderungen der Schutzklasse ES1 (SK2).



Schnellstift

### Verona - E1800Z/42/42S

duraplus®

HOPPE-Edelstahl-Rosetten-Türgriff-Halbgarnitur mit Schlüsselrosette für Außen-/Wohnungsabschluss-Türen (Innenseite):

- Lagerung: Türgriff lose, wartungsfreies Gleitlager
- Verbindung: für **HOPPE-Schnellstift**
- Unterkonstruktion: Stahl, Stütznocken
- Befestigung: verdeckt, durchgehend, für Gewindeschrauben M5
- Besonderheit: kombinierbar mit Knopflangschild **ES1 (SK2)** für Kombi-Schutz



Beschreibung	8	Lochung	F69				P.E.	Krt.
			Art.-Nr./€					
Türgriff-Halbgarnitur (innen) für Kombi-Schutz			<b>3332182</b>				1	10
			<b>94,36</b>					

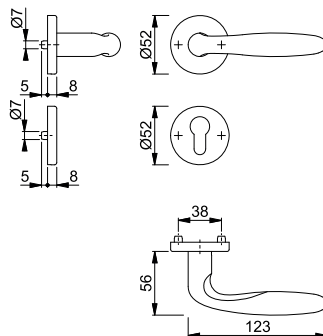

Die Halbgarnitur ist ausschließlich mit Knopfschildern für Kombi-Schutz (ab S. 640) kombinierbar und entspricht nur so den Anforderungen der Schutzklasse ES1 (SK2).



Schnellstift

### Verona - M151/42/42S

duraplus®

14

HOPPE-Messing-Rosetten-Türgriff-Halbgarnitur mit Schlüsselrosette für Außen-/Wohnungsabschluss-Türen (Innenseite):

- Lagerung: Türgriff lose, wartungsfreies Gleitlager
- Verbindung: für **HOPPE-Schnellstift**
- Unterkonstruktion: Stahl, Stütznocken
- Befestigung: verdeckt, durchgehend, für Gewindeschrauben M5
- Besonderheit: kombinierbar mit Knopflangschild **ES1 (SK2)** für Kombi-Schutz



Beschreibung	8	Lochung	F49-R	F77-R	P.E.	Krt.
			Art.-Nr./€	Art.-Nr./€		
Türgriff-Halbgarnitur (innen) für Kombi-Schutz			3351949	<b>3351957</b>	1	10
			<b>77,64</b>	<b>83,61</b>		

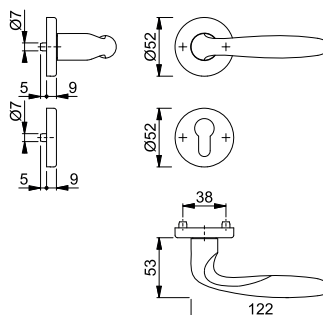

Resista® wird auf alle Oberflächen gewährt, die in der Farbnummer den Buchstaben **R** enthalten.

**Resista®**

Die Halbgarnitur ist ausschließlich mit Knopfschildern für Kombi-Schutz (ab S. 640) kombinierbar und entspricht nur so den Anforderungen der Schutzklasse ES1 (SK2).



**Schnellstift**

## 61G/2222ZA ES1 (SK2)





duraplus®

HOPPE-Aluminium-Knopflingschild mit Zylinder-Abdeckung für Außen-/Wohnungsabschluss-Türen:

- in Kombination mit den passenden Türgriff-Halbgarnituren geprüft nach **DIN 18257**

### ES1 (SK2)

- Lagerung: gekröpfter Knopf fest, ummontierbar
- Verbindung: HOPPE-FDW-Vollstift für **HOPPE-Schnellstift**
- Zylinder-Abdeckung: gehärteter Stahl, für vorstehende Zylinderlänge 12-18 mm
- Unterkonstruktion: Aluminium, gehärteter Stahlanbohrschutz im Zylinderbereich, Stütznocken
- Befestigung: verdeckt, durchgehend, Gewindeschrauben M5
- Besonderheit: kombinierbar mit Türgriff-Halbgarnitur für Kombi-Schutz

Beschreibung			Lochung/ Abstand	F1	F31-1	F9714M	P.E.	Krt.
				Art.-Nr./€	Art.-Nr./€	Art.-Nr./€		
Knopflingschild für Kombi-Schutz, Stück	37-42	8	 72	<b>10808361</b> <b>110,48</b>	11789219 <b>138,10</b>	11789268 <b>121,53</b>	1	5
	67-72	10	 92			11789256 <b>129,63</b>	1	5

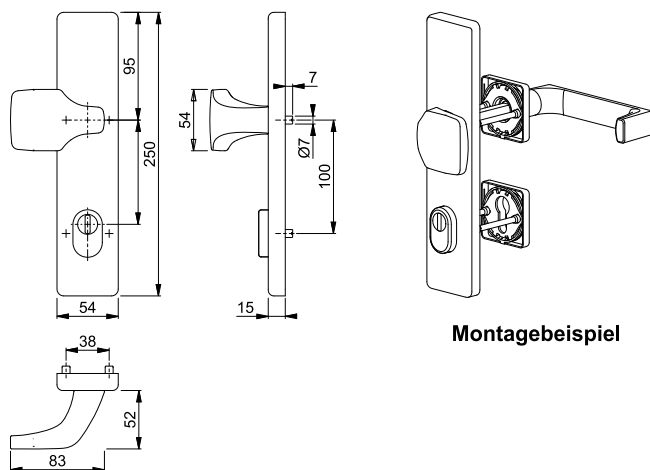

Montagebeispiel

Das Knopfschild ist ausschließlich mit Halbgarnituren für Kombi-Schutz kombinierbar und entspricht nur so den Anforderungen der Schutzklasse ES1 (SK2).



Schnellstift

**86G/3332ZA ES1 (SK2)**







duraplus®

HOPPE-Aluminium-Knopflangschild mit Zylinder-Abdeckung für Außen-/Wohnungsabschluss-Türen:

- in Kombination mit den passenden Türgriff-Halbgarnituren geprüft nach **DIN 18257**

**ES1 (SK2)**

- Lagerung: gekröpfter Knopf fest, ummontierbar
- Verbindung: HOPPE-FDW-Vollstift für **HOPPE-Schnellstift**
- Zylinder-Abdeckung: gehärteter Stahl, für vorstehende Zylinderlänge 12-18 mm
- Unterkonstruktion: Aluminium, gehärteter Stahlanbohrschutz im Zylinderbereich, Stütznocken
- Befestigung: verdeckt, durchgehend, Gewindeschrauben M5
- Besonderheit: kombinierbar mit Türgriff-Halbgarnitur für Kombi-Schutz

Beschreibung			Lochung/ Abstand	F1	F4	F9	F31-1	P.E.	Krt.
				Art.-Nr./€	Art.-Nr./€	Art.-Nr./€	Art.-Nr./€		
Knopflangschild für Kombi-Schutz, Stück			72	<b>3346998</b> <b>110,48</b>	3347211 <b>121,53</b>	3347253 <b>121,53</b>	11789275 <b>138,10</b>	1	5
			92	3347018 <b>118,58</b>				1	5
Knopflangschild für Kombi-Schutz, Stück			72	11789293 <b>121,53</b>				1	5
			92	11789305 <b>129,63</b>				1	5

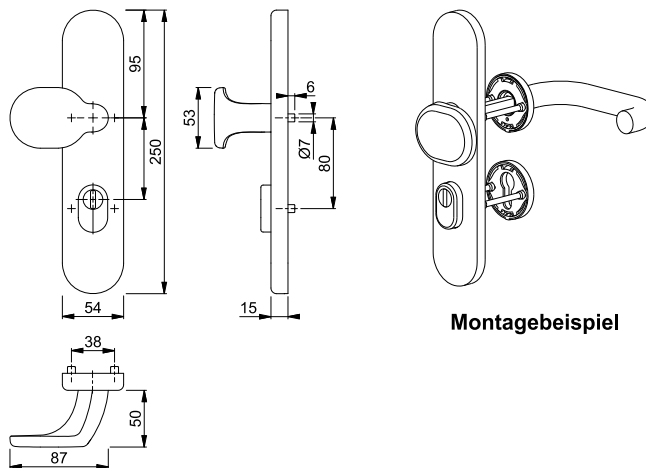

Das Knopfschild ist ausschließlich mit Halbgarnituren für Kombi-Schutz kombinierbar und entspricht nur so den Anforderungen der Schutzklasse ES1 (SK2).



Schnellstift

## ■ E61G/2222ZA ES1 (SK2)

duraplus®

HOPPE-Edelstahl-Knopflangschild mit Zylinder-Abdeckung für Außen-/Wohnungsabschluss-Türen:

- in Kombination mit den passenden Türgriff-Halbgarnituren geprüft nach **DIN 18257**

### ES1 (SK2)

- Lagerung: gekröpfter Knopf fest, ummontierbar
- Verbindung: HOPPE-FDW-Vollstift für **HOPPE-Schnellstift**
- Zylinder-Abdeckung: gehärteter Stahl, für vorstehende Zylinderlänge 12-18 mm
- Unterkonstruktion: Aluminium, gehärteter Stahlanbohrschutz im Zylinderbereich, Stütznocken
- Befestigung: verdeckt, durchgehend, Gewindeschrauben M5
- Besonderheit: kombinierbar mit Türgriff-Halbgarnitur für Kombi-Schutz



Beschreibung			Lochung/ Abstand	F69	F84-1-R	F9714M	P.E.	Krt.
				Art.-Nr./€	Art.-Nr./€	Art.-Nr./€		
Knopflangschild für Kombi-Schutz, Stück	37-42	8	72	<b>3860971</b> <b>140,32</b>			1	5
	42-47	8	72		11837147 <b>238,54</b>	12036833 <b>182,41</b>	1	5
	67-72	10	92	3860962 <b>148,41</b>	11837202 <b>246,64</b>	12033662 <b>190,51</b>	1	5

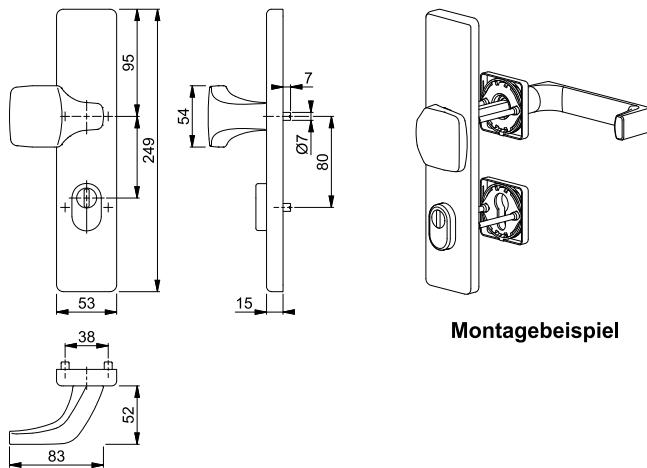

Montagebeispiel

Resista® wird auf alle Oberflächen gewährt, die in der Farbnummer den Buchstaben **R** enthalten.

**Resista®**

Das Knopfschild ist ausschließlich mit Halbgarnituren für Kombi-Schutz kombinierbar und entspricht nur so den Anforderungen der Schutzklasse ES1 (SK2).





**Schnellstift**

■ **E86G/3332ZA ES1 (SK2)**

duraplus®





HOPPE-Edelstahl-Knopflingschild mit Zylinder-Abdeckung für Außen-/Wohnungsabschluss-Türen:

• in Kombination mit den passenden Türgriff-Halbgarnituren geprüft nach **DIN 18257**

**ES1 (SK2)**

- Lagerung: gekröpfter Knopf fest, ummontierbar
- Verbindung: HOPPE-FDW-Vollstift für **HOPPE-Schnellstift**
- Zylinder-Abdeckung: gehärteter Stahl, für vorstehende Zylinderlänge 12-18 mm
- Unterkonstruktion: Aluminium, gehärteter Stahlanbohrschutz im Zylinderbereich, Stütznocken
- Befestigung: verdeckt, durchgehend, Gewindeschrauben M5
- Besonderheit: kombinierbar mit Türgriff-Halbgarnitur für Kombi-Schutz



Beschreibung			Lochung/ Abstand	F69				P.E.	Krt.
				Art.-Nr./€					
Knopflingschild für Kombi-Schutz, Stück			72	<b>3332246</b>				1	5
			92	3332300				1	5
				<b>140,32</b>					
				<b>148,41</b>					

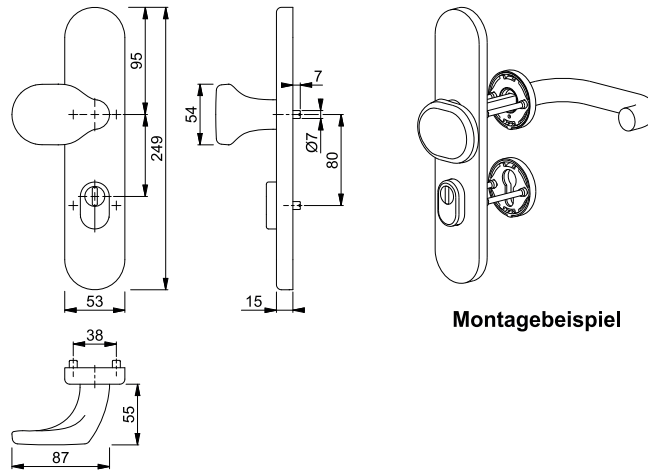

Das Knopfschild ist ausschließlich mit Halbgarnituren für Kombi-Schutz kombinierbar und entspricht nur so den Anforderungen der Schutzklasse ES1 (SK2).



Schnellstift

## M86G/3332ZA ES1 (SK2)

duraplus®

HOPPE-Messing-Knopflingschild mit Zylinder-Abdeckung für Außen-/Wohnungsabschluss-Türen:

- in Kombination mit den passenden Türgriff-Halbgarnituren geprüft nach **DIN 18257**

### ES1 (SK2)

- Lagerung: gekröpfter Knopf fest, ummontierbar
- Verbindung: HOPPE-FDW-Vollstift für **HOPPE-Schnellstift**
- Zylinder-Abdeckung: gehärteter Stahl, für vorstehende Zylinderlänge 12-18 mm
- Unterkonstruktion: Aluminium, gehärteter Stahlanbohrschutz im Zylinderbereich, Stütznocken
- Befestigung: verdeckt, durchgehend, Gewindeschrauben M5
- Besonderheit: kombinierbar mit Türgriff-Halbgarnitur für Kombi-Schutz



Beschreibung			Lochung/ Abstand	F49-R	F77-R	F84-1-R	F96-1-R	P.E.	Krt.
				Art.-Nr./€	Art.-Nr./€	Art.-Nr./€	Art.-Nr./€		
Knopflingschild für Kombi-Schutz, Stück			37-42 8 72	3420721 <b>233,64</b>	<b>3420764</b> <b>251,61</b>			1	5
			42-47 8 72			11795724 <b>251,61</b>	11795918 <b>251,61</b>	1	5
			67-72 10 92	3420641 <b>241,73</b>	3420676 <b>259,71</b>	11795967 <b>259,71</b>	11796029 <b>259,71</b>	1	5
Beschreibung			Lochung/ Abstand	F97-1-R				P.E.	Krt.
				Art.-Nr./€					
Knopflingschild für Kombi-Schutz, Stück			37-42 8 72					1	5
			42-47 8 72	11795943 <b>251,61</b>				1	5
			67-72 10 92	11796054 <b>259,71</b>				1	5

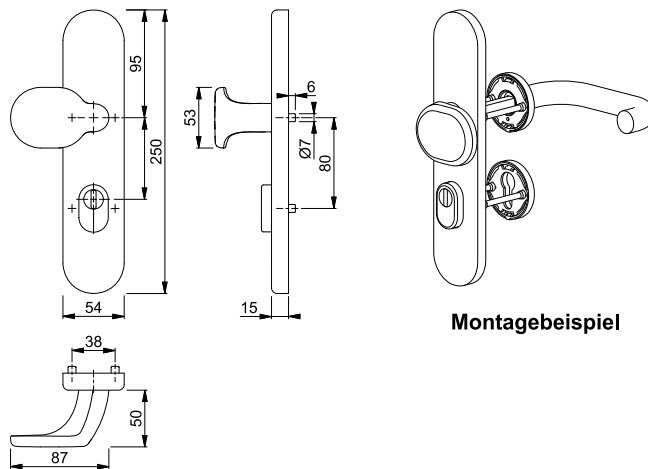

Resista® wird auf alle Oberflächen gewährt, die in der Farbnummer den Buchstaben **R** enthalten.

**Resista®**

Das Knopfschild ist ausschließlich mit Halbgarnituren für Kombi-Schutz kombinierbar und entspricht nur so den Anforderungen der Schutzklasse ES1 (SK2).





## Produktlinie duravert®

für exklusive Ansprüche



**Acapulco**  
M0558  
Seite 652



**Athinai**  
M056  
Seite 653



**Genova**  
M0535  
Seite 654



**Las Vegas**  
E0440  
Seite 654



**Melbourne**  
0672  
Seite 655



**Singapore**  
M072  
Seite 655





## Produktlinie duraplus®

mehr als üblich



**Amsterdam**  
(E)0400  
Seite 658



**Atlanta**  
(M)0530  
Seite 660



**Austin**  
0769  
Seite 663



**Bonn**  
(E)050  
Seite 666



**Brest**  
0739  
Seite 667



**Dallas**  
(E/M)0643  
Seite 668



**Denver**  
E0310  
Seite 670



**Hamburg**  
0700  
Seite 671



**Liège**  
761  
Seite 674



**London**  
013  
Seite 676



**Los Angeles**  
M0642  
Seite 680



**Luxembourg**  
099  
Seite 681



**Marseille**  
(E)0138  
Seite 684



**New York**  
0810  
Seite 685



**Paris**  
(E)038  
Seite 689



**San Francisco**  
(E)0301  
Seite 691



**Stockholm**  
(E)0140  
Seite 692



**Tôkyô**  
0710  
Seite 693



# Übersicht Fenstergriffe



**Toulon**  
0737  
Seite 695



**Trondheim**  
E0430  
Seite 699



**Verona**  
0510, E0800,  
M051  
Seite 699

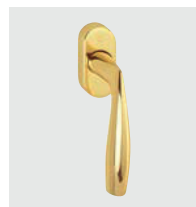

**Vitória**  
M0515  
Seite 701



**Steckgriffe**  
Seite 701



**Griffloch-  
Verdeck-  
rosetten**  
Seite 702



**Abschließbare  
Fenstergriff-  
Rosetten**  
Seite 703



**Türgriff-  
Lochteile**  
Seite 707



**Druck- und  
Drehzylinder**  
Seite 716

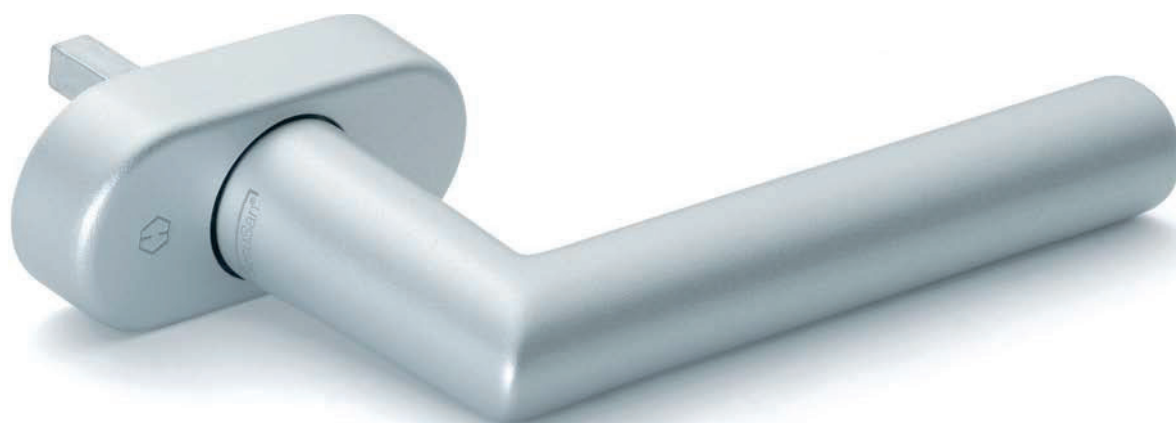



## Produktlinie duranorm<sup>®</sup>

---

konsequent günstig



**Cardiff**  
E0850  
Seite 720



**Helsingborg**  
E0730  
Seite 720







für exklusive Ansprüche **duravert**<sup>®</sup>

## ■ Acapulco - M0558/US918

duraver<sup>®</sup>



HOPPE-Messing-Dreh-/Kipp-Fenstergriff mit **Secustik<sup>®</sup>** und **VarioFit<sup>®</sup>**:

- geprüft nach **DIN EN 13126-3: 23/180-0140/03/C1** und **RAL-GZ 607/9**
- Rastung: 90°
- Abdeckung: Teil-Abdeckkappe
- Unterkonstruktion: Kunststoff mit Messingrahmen, Stützenocken
- Stift: HOPPE-Vollstift, 10 mm Längenvariabilität, stufenlose Anpassung durch integrierte Druckfeder im Griffhals
- Befestigung: verdeckt, Gewindeschrauben M5
- Besonderheit: integrierte Basis-Sicherheit



**Secustik<sup>®</sup>**  
**VarioFit<sup>®</sup>**

Beschreibung	Nocken Ø	Stiftl. vorsteh. Schrauben	F41-R	F45-R	F49-R	F74-R	P.E.	Krt.
			Art.-Nr./€	Art.-Nr./€	Art.-Nr./€	Art.-Nr./€		
Fenstergriff, Stück	10	7 32-42 M5 x 45/50	10803384 <b>67,44</b>	10803413 <b>67,44</b>	11569323 <b>67,44</b>	<b>11569360</b> <b>70,04</b>	1	10

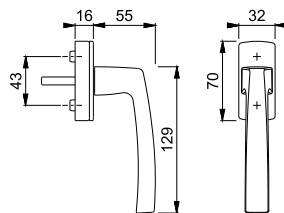

Farbvarianten:

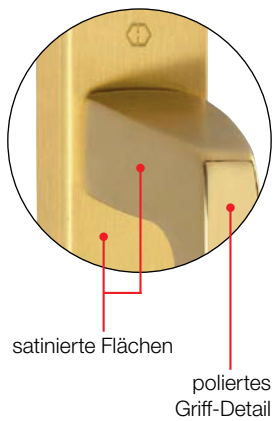
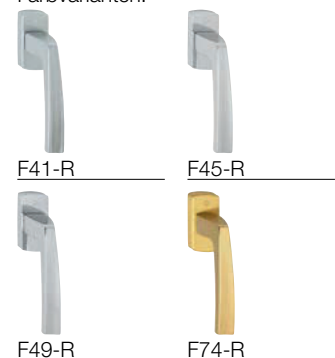

Bei der Farbvariante F45-R sind die Flächen poliert und das Griff-Detail ist satinierter. Die Farbvariante F41-R ist einfarbig.

Resista<sup>®</sup> wird auf alle Oberflächen gewährt, die in der Farbnummer den Buchstaben **R** enthalten.

**Resista<sup>®</sup>**



Secustik®  
VarioFit®

## Athinai - M056/US937

HOPPE-Messing-Dreh-/Kipp-Fenstergriff mit **Secustik®** und **VarioFit®**:

- geprüft nach **DIN EN 13126-3: 23/180-0140/03/C1** und **RAL-GZ 607/9**
- Rastung: 90°
- Abdeckung: Teil-Abdeckkappe
- Unterkonstruktion: Kunststoff mit Messingrahmen, Stütznocken
- Stift: HOPPE-Vollstift, 10 mm Längenvariabilität, stufenlose Anpassung durch integrierte Druckfeder im Griffhals
- Befestigung: verdeckt, Gewindeschrauben M5
- Besonderheit: integrierte Basis-Sicherheit

duraver®



Beschreibung	Nocken Ø	Stiftl. vorsteh. Schrauben	F49/F69 Art.-Nr./€	F72/F9 Art.-Nr./€	F77R/F52R Art.-Nr./€	P.E.	Krt.
Fenstergriff, Stück	10	7 32-42 M5 x 45/50	<b>10806729</b> <b>63,08</b>	11569943 <b>53,37</b>	11569925 <b>72,78</b>	1	10

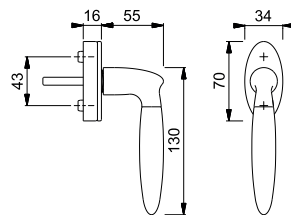

Farbvarianten:



F49/F69



F72/F9



F77R/F52R

Resista® wird auf alle Oberflächen gewährt, die in der Farbnummer den Buchstaben **R** enthalten.

Resista®

## ■ Genova - M0535/US956

duraver<sup>®</sup>



HOPPE-Messing-Dreh-/Kipp-Fenstergriff mit **Secustik<sup>®</sup>** und **VarioFit<sup>®</sup>**:

- geprüft nach **DIN EN 13126-3: 23/180-0150/03/C1** und **RAL-GZ 607/9**
- Rastung: 90°
- Abdeckung: Voll-Abdeckkappe
- Unterkonstruktion: Kunststoff, Stütznocken
- Stift: HOPPE-Vollstift, 10 mm Längensvariabilität, stufenlose Anpassung durch integrierte Druckfeder im Griffhals
- Befestigung: verdeckt, Gewindeschrauben M5
- Besonderheit: integrierte Basis-Sicherheit



Beschreibung	Nocken Ø	Stiftl. vorsteh. Schrauben	F45-R Art.-Nr./€	F75-R Art.-Nr./€			P.E.	Krt.
Fenstergriff, Stück	10	7 32-42 M5 x 45/50	<b>10807609</b> <b>53,21</b>	11569207 <b>65,49</b>			1	10



Secustik<sup>®</sup>  
VarioFit<sup>®</sup>



satierte Flächen

polierte  
Griff-Innenseite  
und Rosettenkanten

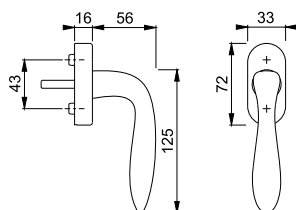

Farbvarianten:



Resista<sup>®</sup> wird auf alle Oberflächen  
gewährt, die in der Farbnummer  
den Buchstaben **R** enthalten.

Resista<sup>®</sup>

## ■ Las Vegas - E0440/US956

duraver<sup>®</sup>



HOPPE-Edelstahl-Dreh-/Kipp-Fenstergriff mit **Secustik<sup>®</sup>** und **VarioFit<sup>®</sup>**:

- geprüft nach **DIN EN 13126-3: 23/180-0150/03/C1** und **RAL-GZ 607/9**
- Rastung: 90°
- Abdeckung: Voll-Abdeckkappe
- Unterkonstruktion: Kunststoff, Stütznocken
- Stift: HOPPE-Vollstift, 10 mm Längensvariabilität, stufenlose Anpassung durch integrierte Druckfeder im Griffhals
- Befestigung: verdeckt, Gewindeschrauben M5
- Besonderheit: integrierte Basis-Sicherheit



Beschreibung	Nocken Ø	Stiftl. vorsteh. Schrauben	F69 Art.-Nr./€				P.E.	Krt.
Fenstergriff, Stück	10	7 32-42 M5 x 45/50	<b>10763634</b> <b>64,69</b>				2	20



Secustik<sup>®</sup>  
VarioFit<sup>®</sup>

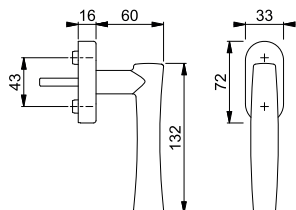



Secustik®  
VarioFit®

### Melbourne - 0672/US956

duravert®

HOPPE-Aluminium-Dreh-/Kipp-Fenstergriff mit **Secustik®** und **VarioFit®**:

- geprüft nach **DIN EN 13126-3: 23/180-0150/03/C1** und **RAL-GZ 607/9**
- Rastung: 90°
- Abdeckung: Voll-Abdeckkappe
- Unterkonstruktion: Kunststoff, Stütznocken
- Stift: HOPPE-Vollstift, 10 mm Längenvariabilität, stufenlose Anpassung durch integrierte Druckfeder im Griffhals
- Befestigung: verdeckt, Gewindeschrauben M5
- Besonderheit: integrierte Basis-Sicherheit



Beschreibung	Nocken Ø	Stiftl. vorsteh. Schrauben	F1-2 Art.-Nr./€	F9-2 Art.-Nr./€	P.E.	Krt.
Fenstergriff, Stück	10	7 32-42 M5 x 45/50	<b>10762631</b> <b>26,50</b>	10762640 <b>28,91</b>	2	20

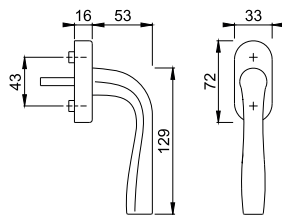

Farbvarianten:



F1-2



F9-2



### Singapore - M072/7

duravert®

HOPPE-Messing-Dreh-/Kipp-Fenstergriff:

- Rastung: 90°
- Rosette: Messing, Stütznocken
- Stift: HOPPE-Vollstift
- Befestigung: sichtbar, Gewindeschrauben M5

15



Beschreibung	Nocken Ø	Stiftl. vorsteh. Schrauben	F56 Art.-Nr./€	P.E.	Krt.
Fenstergriff, Stück	10	7 32 M5 x 40	<b>2632669</b> <b>111,96</b>	1	10

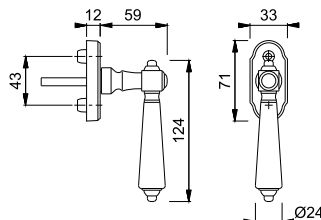





mehr als üblich **duraplus**<sup>®</sup>



Secustik®  
VarioFit®

## Amsterdam - 0400/US956

duraplus®



HOPPE-Aluminium-Dreh-/Kipp-Fenstergriff mit **Secustik®** und **VarioFit®**:

- geprüft nach **DIN EN 13126-3: 23/180-0150/03/C1** und **RAL-GZ 607/9**
- Rastung: 90°
- Abdeckung: Voll-Abdeckkappe
- Unterkonstruktion: Kunststoff, Stütznocken
- Stift: HOPPE-Vollstift, 10 mm Längenvariabilität, stufenlose Anpassung durch integrierte Druckfeder im Griffhals
- Befestigung: verdeckt, Gewindeschrauben M5
- Besonderheit: integrierte Basis-Sicherheit



Beschreibung	Nocken Ø	Stiftl. vorsteh. Schrauben	F1	F1-2-S	F9714M	P.E.	Krt.
			Art.-Nr./€	Art.-Nr./€	Art.-Nr./€		
Fenstergriff, Stück	10	20-30	<b>10762981</b>	10763010	11835552	10	40
		M5 x 35/40	<b>21,03</b>	<b>30,61</b>	<b>22,03</b>		
		32-42	10762949	10762973	11592679		
		M5 x 45/50	<b>21,03</b>	<b>30,61</b>	<b>22,03</b>	10	40

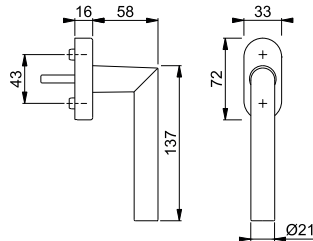

Der Buchstabe **S** in der Farbnummer steht für SecuSan®, die antimikrobielle Oberfläche.

SecuSan®

Sonderausführungen auf Anfrage.



Secustik®  
VarioFit®

## Amsterdam - 0400/US956

duraplus®



HOPPE-Aluminium-Dreh-/Kipp-Fenstergriff mit **Secustik®** und **VarioFit®**:

- geprüft nach **DIN EN 13126-3: 23/180-0150/03/C1** und **RAL-GZ 607/9**
- Rastung: 90°
- Abdeckung: Voll-Abdeckkappe
- Unterkonstruktion: Kunststoff, Stütznocken
- Stift: HOPPE-Vollstift, 10 mm Längenvariabilität, stufenlose Anpassung durch integrierte Druckfeder im Griffhals
- Befestigung: verdeckt, Gewindeschrauben M5
- Besonderheit: integrierte Basis-Sicherheit



Beschreibung	Nocken Ø	Stiftl. vorsteh. Schrauben	F1/F69	P.E.	Krt.
			Art.-Nr./€		
Fenstergriff, Stück	10	32-42	<b>10782317</b>	10	40
		M5 x 45/50	<b>26,04</b>		

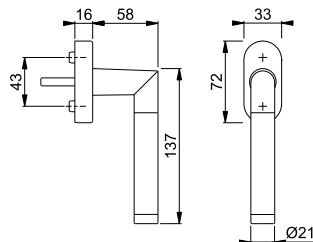

Sonderausführungen auf Anfrage.



**Amsterdam - 0400/U30**

duraplus®

HOPPE-Aluminium-Dreh-/Kipp-Fenstergriff:

- geprüft nach **DIN EN 13126-3: 23/180-0150/03/C1**
- Rastung: 90°
- Abdeckung: Voll-Abdeckkappe
- Unterkonstruktion: Kunststoff, Stütznocken
- Stift: HOPPE-Vollstift
- Befestigung: verdeckt, Gewindeschrauben M5



Beschreibung	Nocken Ø		Stiftl. vorsteh. Schrauben	F1	F9714M	P.E.	Krt.
				Art.-Nr./€	Art.-Nr./€		
Fenstergriff, Stück	10	7	24		11954693	10	40
			M5 x 35		<b>16,63</b>		
			32	<b>3820362</b>	11954705	10	40
			M5 x 40	<b>15,88</b>	<b>16,63</b>		
			37	3820371	11954711	10	40
M5 x 45	<b>15,88</b>	<b>16,63</b>					
M5 x 55	<b>15,88</b>	<b>16,63</b>			10	40	

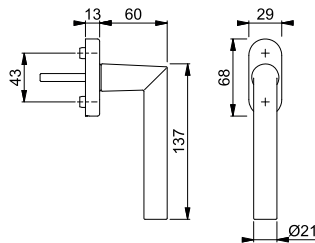

**Amsterdam - E0400/US956**

duraplus®

HOPPE-Edelstahl-Dreh-/Kipp-Fenstergriff mit **Secustik®** und **VarioFit®**:

- geprüft nach **DIN EN 13126-3: 23/180-0150/03/C1** und **RAL-GZ 607/9**
- Rastung: 90°
- Abdeckung: Voll-Abdeckkappe
- Unterkonstruktion: Kunststoff, Stütznocken
- Stift: HOPPE-Vollstift, 10 mm Längenvariabilität, stufenlose Anpassung durch integrierte Druckfeder im Griffhals
- Befestigung: verdeckt, Gewindeschrauben M5
- Besonderheit: integrierte Basis-Sicherheit



15



**Secustik®**  
**VarioFit®**

Beschreibung	Nocken Ø		Stiftl. vorsteh. Schrauben	F69	F69-S	F84-1-R	F9714M	P.E.	Krt.
				Art.-Nr./€	Art.-Nr./€	Art.-Nr./€	Art.-Nr./€		
Fenstergriff, Stück	10	7	20-30	<b>10763546</b>	10763554			10	40
			M5 x 35/40	<b>52,70</b>	<b>63,28</b>				
			32-42	10763520	10763538	11649252	12034034	10	40
			M5 x 45/50	<b>52,70</b>	<b>63,28</b>	<b>81,68</b>	<b>57,97</b>		
M5 x 45/50				11754680			1	10	
				<b>63,84</b>					

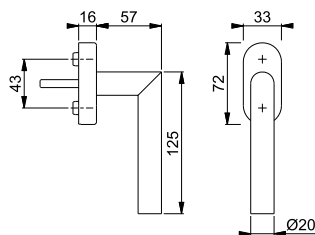

Resista® wird auf alle Oberflächen gewährt, die in der Farbnummer den Buchstaben **R** enthalten.

**Resista®**

Der Buchstabe **S** in der Farbnummer steht für SecuSan®, die antimikrobielle Oberfläche.

**SecuSan®**

Sonderausführungen auf Anfrage.



## Amsterdam - E0400/U30

duraplus®

HOPPE-Edelstahl-Dreh-/Kipp-Fenstergriff:

- geprüft nach **DIN EN 13126-3: 23/180-0150/03/C1**
- Rastung: 90°
- Abdeckung: Voll-Abdeckkappe
- Unterkonstruktion: Kunststoff, Stütznocken
- Stift: HOPPE-Vollstift
- Befestigung: verdeckt, Gewindeschrauben M5



Beschreibung	Nocken Ø	Stiftl. vorsteh. Schrauben	F69	F84-1-R	F9714M	P.E.	Krt.		
			Art.-Nr./€	Art.-Nr./€	Art.-Nr./€				
Fenstergriff, Stück	10	7	32	2807300			10	40	
			M5 x 40	<b>13,88</b>					
			32		<b>11844693</b>	12034083	1	10	
			M5 x 40		<b>23,60</b>	<b>15,27</b>			
			35			12034058	1	10	
			M5 x 45			<b>15,83</b>			
			37	3291034				10	40
			M5 x 45	<b>13,88</b>					
37		11796418	12034065	1	10				
M5 x 45		<b>23,60</b>	<b>15,27</b>						
43	3485533				10	40			
M5 x 55	<b>13,88</b>								
43		11796425	12034071	1	10				
M5 x 55		<b>23,60</b>	<b>15,27</b>						

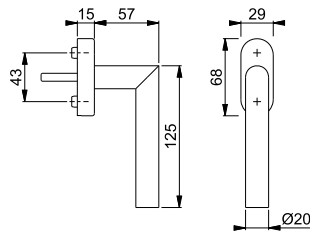

Resista® wird auf alle Oberflächen gewährt, die in der Farbnummer den Buchstaben **R** enthalten.

**Resista®**



## Atlanta - 0530S/US952 100NM

duraplus®

HOPPE-Aluminium-Dreh-/Kipp-Fenstergriff mit **Secu100®** + **Secustik®** und **VarioFit®**, abschließbar:

- geprüft nach **DIN EN 13126-3: 23/180-0132/33/C1** und **RAL-GZ 607/9, RAL100**; erfüllt die Anforderungen nach **DIN EN 1627-1630 RC1-6**
- Schließung: Druckzylinder, Wendeschlüssel
- Rastung: 90°
- Abdeckung: Teil-Abdeckkappe
- Unterkonstruktion: Kunststoff, Stütznocken
- Stift: HOPPE-Vollstift, 10 mm Längenvariabilität, stufenlose Anpassung durch integrierte Druckfeder im Griffhals
- Befestigung: verdeckt, Gewindeschrauben M5
- Besonderheit: integrierte Basis-Sicherheit



Beschreibung	Nocken Ø	Stiftl. vorsteh. Schrauben	F1	F9	F9016	P.E.	Krt.	
			Art.-Nr./€	Art.-Nr./€	Art.-Nr./€			
Fenstergriff, abschließbar, Stück	10	7	32-42	10763909	<b>10763941</b>	10763968	10	40
			M5 x 50/55	<b>34,45</b>	<b>36,09</b>	<b>32,81</b>		
			32-42	11563965		11564027	1	10
M5 x 50/55	<b>35,01</b>		<b>33,37</b>					

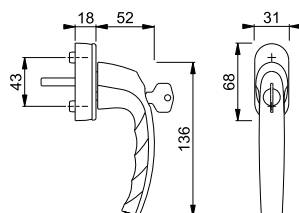

Sonderausführungen und Schließvarianten auf Anfrage.

**Secu100®**  
**Secustik®**  
**VarioFit®**



SecuTBT®

**Atlanta - 0530S/U26 TBT4**

duraplus®

HOPPE-Aluminium-Kipp-/Dreh-Fenstergriff mit **SecuTBT®**, abschließbar:

- Schließung: Drehzylinder, Wendeschlüssel, in 0°- und 90°-Stellung abschließbar, automatische Verriegelungsfunktion
- Rastung: 90°
- Abdeckung: Teil-Abdeckkappe
- Unterkonstruktion: Kunststoff, Stütznocken
- Stift: HOPPE-Vollstift
- Befestigung: verdeckt, für Gewindeschrauben M5



Beschreibung	Nocken Ø		Stiftl. vorsteh.	F1	F9	F9016	P.E.	Krt.
			Schrauben	Art.-Nr./€	Art.-Nr./€	Art.-Nr./€		
Fenstergriff, abschließbar, Stück	10	7	32	2838384	<b>2838392</b>	2838405	10	40
			ohne	<b>36,49</b>	<b>38,23</b>	<b>34,75</b>		
			37	3636362		3167640	10	40
			43	3827636	3827610	3827601	10	40
			M5 x 55	<b>36,64</b>	<b>38,39</b>	<b>34,90</b>		

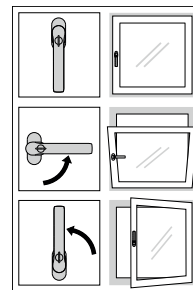
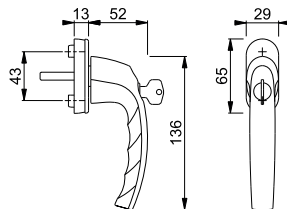

TBT-Funktion

Sonderausführungen auf Anfrage.

Kunststoff-Distanzplatte für Sockelerhöhung um 4 mm siehe S. 867.



**Atlanta - 0530SV/U26**

duraplus®

15

HOPPE-Aluminium-Dreh-/Kipp-Fenstergriff mit Druckknopf, selbstsperrend:

- Rastung: 90°
- Abdeckung: Teil-Abdeckkappe
- Unterkonstruktion: Kunststoff, Stütznocken
- Stift: HOPPE-Vollstift
- Befestigung: verdeckt, für Gewindeschrauben M5



Beschreibung	Nocken Ø		Stiftl. vorsteh.	F1	F9	F9016	P.E.	Krt.
			Schrauben	Art.-Nr./€	Art.-Nr./€	Art.-Nr./€		
Fenstergriff mit Druckknopf, Stück	10	7	32	2258064	<b>2258072</b>	2258081	10	40
			ohne	<b>11,91</b>	<b>12,47</b>	<b>11,34</b>		
			37	2545493	2969181	2545514	10	40
			ohne	<b>11,91</b>	<b>12,47</b>	<b>11,34</b>		

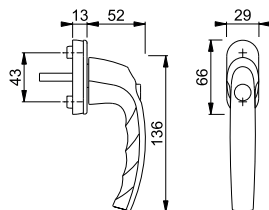

Sonderausführungen auf Anfrage.

Kunststoff-Distanzplatte für Sockelerhöhung um 4 mm siehe S. 867.



Secustik®  
VarioFit®

## Atlanta - 0530/US952

HOPPE-Aluminium-Dreh-/Kipp-Fenstergriff mit **Secustik®** und **VarioFit®**:

- geprüft nach **DIN EN 13126-3: 23/180-0150/03/C1** und **RAL-GZ 607/9**
- Rastung: 90°
- Abdeckung: Teil-Abdeckkappe
- Unterkonstruktion: Kunststoff, Stütznocken
- Stift: HOPPE-Vollstift, 10 mm Längenvariabilität, stufenlose Anpassung durch integrierte Druckfeder im Griffhals
- Befestigung: verdeckt, Gewindeschrauben M5
- Besonderheit: integrierte Basis-Sicherheit

duraplus®



Beschreibung	Nocken Ø	Stiftl. vorsteh. Schrauben	F1	F9	F9016	P.E.	Krt.
			Art.-Nr./€	Art.-Nr./€	Art.-Nr./€		
Fenstergriff, Stück	10	32-42	10760880	<b>10760927</b>	10760943	10	60
		M5 x 45/50	<b>7,79</b>	<b>8,17</b>	<b>7,42</b>		
		32-42	11540163		11540151	1	10
		M5 x 45/50	<b>8,73</b>		<b>8,36</b>		

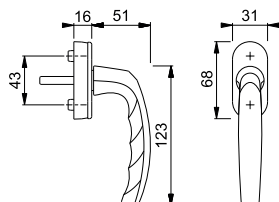

Sonderausführungen auf Anfrage.

## Atlanta - M0530/US956

HOPPE-Messing-Dreh-/Kipp-Fenstergriff mit **Secustik®** und **VarioFit®**:

- geprüft nach **DIN EN 13126-3: 23/180-0150/03/C1** und **RAL-GZ 607/9**
- Rastung: 90°
- Abdeckung: Voll-Abdeckkappe
- Unterkonstruktion: Kunststoff, Stütznocken
- Stift: HOPPE-Vollstift, 10 mm Längenvariabilität, stufenlose Anpassung durch integrierte Druckfeder im Griffhals
- Befestigung: verdeckt, Gewindeschrauben M5
- Besonderheit: integrierte Basis-Sicherheit

duraplus®



Beschreibung	Nocken Ø	Stiftl. vorsteh. Schrauben	F41-R	F49-R	F77-R	P.E.	Krt.
			Art.-Nr./€	Art.-Nr./€	Art.-Nr./€		
Fenstergriff, Stück	10	32-42	11568732	11568756	<b>10806770</b>	1	10
		M5 x 45/50	<b>34,51</b>	<b>34,51</b>	<b>39,82</b>		

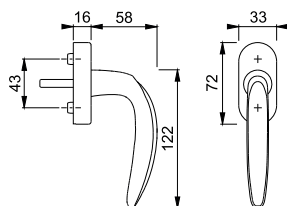

Resista® wird auf alle Oberflächen gewährt, die in der Farbnummer den Buchstaben **R** enthalten.

Resista®

Sonderausführungen auf Anfrage.

Secustik®  
VarioFit®



SecuForte®  
VarioFit®



Fenstergriffe mit SecuForte® haben beim Innovationswettbewerb der Messe EQUIPBAIE 2018 in Paris einen der Preise als „Beste Innovation“ erhalten.

## Austin - 0769S/UD9024

duraplus®



HOPPE-Aluminium-Dreh-/Kipp-Fenstergriff mit **SecuForte®** und **VarioFit®**, abschließbar:

- geprüft nach **DIN EN 13126-3: 23/180-0133/33/C1** und **RAL-GZ 607/9, RAL200**; erfüllt die Anforderungen nach **DIN EN 1627-1630 RC1-6**
- Schließung: Drehzylinder, Wendeschlüssel
- Rastung: 90°
- Abdeckung: Teil-Abdeckkappe
- Unterkonstruktion: Kunststoff, Stütznocken
- Stift: HOPPE-Vollstift, 10 mm Längenvariabilität, stufenlose Anpassung durch integrierte Druckfeder im Griffhals
- Befestigung: verdeckt, Gewindeschrauben M5
- Besonderheit: automatische Sperrfunktion in Geschlossen-Stellung (0°) und in Kippstellung (180°)



Beschreibung	Nocken Ø	7	Stiftl. vorsteh.	F1	F9	F31-1	F33-1	P.E.	Krt.
			Schrauben	Art.-Nr./€	Art.-Nr./€	Art.-Nr./€	Art.-Nr./€		
Fenstergriff, abschließbar, Stück	10	7	20-30	11842246	<b>11842265</b>	11842271	11842283	10	40
			M5 x 35/40	<b>42,65</b>	<b>44,69</b>	<b>81,25</b>	<b>81,25</b>		
			32-42	11832848	11841977	11841126	11841989	10	40
			M5 x 45/50	<b>42,65</b>	<b>44,69</b>	<b>81,25</b>	<b>81,25</b>		
Beschreibung	Nocken Ø	7	Stiftl. vorsteh.	F9016	F9714M			P.E.	Krt.
Schrauben	Art.-Nr./€	Art.-Nr./€							
Fenstergriff, abschließbar, Stück	10	7	20-30	11842301	11842325			10	40
			M5 x 35/40	<b>40,62</b>	<b>44,69</b>				
			32-42	11832855	11841145			10	40
			M5 x 45/50	<b>40,62</b>	<b>44,69</b>				

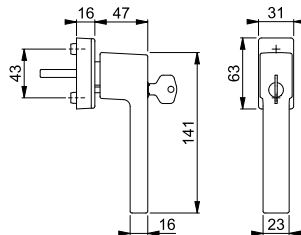

Sonderausführungen und Schließvarianten auf Anfrage.





SecuForte®  
VarioFit®

TROPHIES 2018 WINNER

Fenstergriffe mit SecuForte® haben beim Innovationswettbewerb der Messe EQUIPBAIE 2018 in Paris einen der Preise als „Beste Innovation“ erhalten.

## Austin - 0769/UD9024

duraplus®

HOPPE-Aluminium-Dreh-/Kipp-Fenstergriff mit **SecuForte®** und **VarioFit®**:

- geprüft nach **DIN EN 13126-3: 23/180-0131/13/C1** und **RAL-GZ 607/9**
- Rastung: 90°
- Abdeckung: Teil-Abdeckkappe
- Unterkonstruktion: Kunststoff, Stütznocken
- Stift: HOPPE-Vollstift, 10 mm Längenvariabilität, stufenlose Anpassung durch integrierte Druckfeder im Griffhals
- Befestigung: verdeckt, Gewindeschrauben M5
- Besonderheit: automatische Sperrfunktion in Geschlossen-Stellung (0°) und in Kippstellung (180°)



Beschreibung	Nocken Ø	Stiftl. vorsteh.	F1				F33-1		P.E.	Krt.
			Schrauben	Art.-Nr./€	Art.-Nr./€	Art.-Nr./€	Art.-Nr./€			
Fenstergriff, Stück	10	7	20-30	11839259	<b>11839272</b>	11839284	11839296	10	60	
			M5 x 35/40	<b>12,53</b>	<b>13,13</b>	<b>23,87</b>	<b>23,87</b>			
			32-42	11830931	11837196	11837238	11837482	10	60	
		M5 x 45/50	<b>12,53</b>	<b>13,13</b>	<b>23,87</b>	<b>23,87</b>				
Beschreibung	Nocken Ø	Stiftl. vorsteh.	F9016		F9714M		P.E.	Krt.		
			Schrauben	Art.-Nr./€	Art.-Nr./€					
Fenstergriff, Stück	10	7	20-30	11839363	11839387			10	60	
			M5 x 35/40	<b>11,93</b>	<b>13,13</b>					
			32-42	11830967	11837299			10	60	
		M5 x 45/50	<b>11,93</b>	<b>13,13</b>						

Sonderausführungen auf Anfrage.

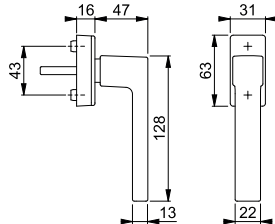

## Austin - 0769S/USV919 100NM

duraplus®

HOPPE-Aluminium-Dreh-/Kipp-Fenstergriff mit **Secu100®** + **Secustik®** und **VarioFit®**, abschließbar:

- geprüft nach **DIN EN 13126-3: 23/180-0132/33/C1** und **RAL-GZ 607/9, RAL100**; erfüllt die Anforderungen nach **DIN EN 1627-1630 RC1-6**
- Schließung: Druckzylinder, Wendeschlüssel
- Rastung: 90°
- Abdeckung: Voll-Abdeckkappe
- Unterkonstruktion: Kunststoff
- Stift: HOPPE-Vollstift, 10 mm Längenvariabilität, stufenlose Anpassung durch integrierte Druckfeder im Griffhals
- Befestigung: verdeckt, Gewindeschrauben M5
- Besonderheit: integrierte Basis-Sicherheit
- **Achtung: besondere Fenstervorbereitung erforderlich, Unterkonstruktion muss in das Profil eingelassen werden, für Erstausrüstung geeignet**



Beschreibung	Nocken Ø	Stiftl. vorsteh.	F1		F33-1		P.E.	Krt.	
			Schrauben	Art.-Nr./€	Art.-Nr./€	Art.-Nr./€			
Fenstergriff, abschließbar, Stück		7	32-42	3969482	<b>3969511</b>	11852963	11852975	2	20
			M5 x 35/40	<b>56,40</b>	<b>59,08</b>	<b>107,42</b>	<b>107,42</b>		
Beschreibung	Nocken Ø	Stiftl. vorsteh.	F9016		F9714M		P.E.	Krt.	
			Schrauben	Art.-Nr./€	Art.-Nr./€				
Fenstergriff, abschließbar, Stück		7	32-42	3969538	11852987			2	20
			M5 x 35/40	<b>53,71</b>	<b>59,08</b>				

Sonderausführungen und Schließvarianten auf Anfrage.

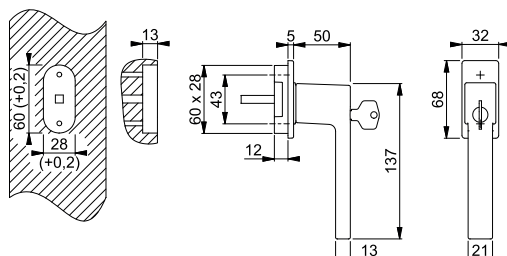

Secu100®  
Secustik®  
VarioFit®





Secu100®

## Austin - 0769S/U959 100NM

duraplus®

HOPPE-Aluminium-Dreh-/Kipp-Fenstergriff mit **Secu100®**, abschließbar:

- geprüft nach **DIN EN 13126-3: 23/180-0132/33/C1** und **RAL-GZ 607/9, RAL100**; erfüllt die Anforderungen nach **DIN EN 1627-1630 RC1-6**
- Schließung: Druckzylinder, Wendeschlüssel
- Rastung: 90°
- Abdeckung: Teil-Abdeckkappe
- Unterkonstruktion: Kunststoff, Stütznocken
- Stift: HOPPE-Vollstift
- Befestigung: verdeckt, Gewindeschrauben M5



Beschreibung	Nocken Ø		Stiftl. vorsteh. Schrauben	F1	F9	F31-1	F33-1	P.E.	Krt.
				Art.-Nr./€	Art.-Nr./€	Art.-Nr./€	Art.-Nr./€		
Fenstergriff, abschließbar, Stück	10		32	3970213	<b>3970344</b>	11852860	11852902	2	20
			M5 x 35	<b>49,44</b>	<b>51,79</b>	<b>94,17</b>	<b>94,17</b>	2	20
			37	3970248	3970379	11852884	11852914	2	20
			M5 x 40	<b>49,44</b>	<b>51,79</b>	<b>94,17</b>	<b>94,17</b>	2	20
Fenstergriff, abschließbar, Stück	10		43	3970256	3970395	11852896	11852926	2	20
			M5 x 45	<b>49,44</b>	<b>51,79</b>	<b>94,17</b>	<b>94,17</b>	2	20
			Stiftl. vorsteh. Schrauben	F9016	F9714M			P.E.	Krt.
			Art.-Nr./€	Art.-Nr./€					
Fenstergriff, abschließbar, Stück	10		32	3970491	11852938			2	20
			M5 x 35	<b>47,08</b>	<b>51,79</b>			2	20
			37	3970512	11852945			2	20
			M5 x 40	<b>47,08</b>	<b>51,79</b>			2	20
Fenstergriff, abschließbar, Stück	10		43	3970539	11852951			2	20
			M5 x 45	<b>47,08</b>	<b>51,79</b>			2	20

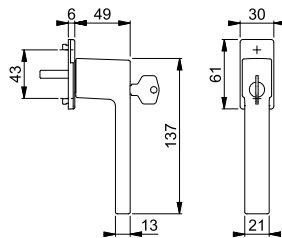

Sonderausführungen und Schließvarianten auf Anfrage.



Secustik®  
VarioFit®

## Austin - 0769/USV919

duraplus®

HOPPE-Aluminium-Dreh-/Kipp-Fenstergriff mit **Secustik®** und **VarioFit®**:

- geprüft nach **DIN EN 13126-3: 23/180-0140/03/C1** und **RAL-GZ 607/9**
- Rastung: 90°
- Abdeckung: Voll-Abdeckkappe
- Unterkonstruktion: Kunststoff
- Stift: HOPPE-Vollstift, 10 mm Längenvariabilität, stufenlose Anpassung durch integrierte Druckfeder im Griffhals
- Befestigung: verdeckt, Gewindeschrauben M5
- Besonderheit: integrierte Basis-Sicherheit
- **Achtung: besondere Fenstervorbereitung erforderlich, Unterkonstruktion muss in das Profil eingelassen werden, für Erstausrüstung geeignet**



15



Beschreibung	Nocken Ø		Stiftl. vorsteh. Schrauben	F1	F9	F31-1	F33-1	P.E.	Krt.
				Art.-Nr./€	Art.-Nr./€	Art.-Nr./€	Art.-Nr./€		
Fenstergriff, Stück			32-42	3969360	<b>3969394</b>	11853001	11853013	2	20
			M5 x 35/40	<b>21,42</b>	<b>22,44</b>	<b>40,79</b>	<b>40,79</b>	2	20
Fenstergriff, Stück			Stiftl. vorsteh. Schrauben	F9016	F9714M			P.E.	Krt.
			Art.-Nr./€	Art.-Nr./€					
Fenstergriff, Stück			32-42	3969415	11853025			2	20
			M5 x 35/40	<b>20,40</b>	<b>22,44</b>			2	20

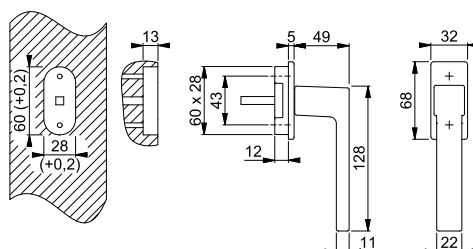

Sonderausführungen auf Anfrage.



## Austin - 0769/U959

duraplus®



HOPPE-Aluminium-Dreh-/Kipp-Fenstergriff:

- geprüft nach **DIN EN 13126-3: 23/180-0140/03/C1** und **RAL-GZ 607/9**
- Rastung: 90°
- Abdeckung: Teil-Abdeckkappe
- Unterkonstruktion: Kunststoff/Stahl, Stütznocken
- Stift: HOPPE-Vollstift
- Befestigung: verdeckt, Gewindeschrauben M5



Beschreibung	Nocken Ø	Stiftl. vorsteh. Schrauben	F1	F9	F31-1	F33-1	P.E.	Krt.			
			Art.-Nr./€	Art.-Nr./€	Art.-Nr./€	Art.-Nr./€					
Fenstergriff, Stück	10	7	32	3968826	<b>3969159</b>	11853037	11853050	2	20		
			M5 x 35	<b>15,64</b>	<b>16,38</b>	<b>29,79</b>	<b>29,79</b>	2	20		
			37	3968851	3969167	11833348	11833355	2	20		
			M5 x 40	<b>15,64</b>	<b>16,38</b>	<b>29,79</b>	<b>29,79</b>	2	20		
Fenstergriff, Stück	10	7	43	3968869	3969175	11853049	11853074	2	20		
			M5 x 45	<b>15,64</b>	<b>16,38</b>	<b>29,79</b>	<b>29,79</b>	2	20		
			Beschreibung		Nocken Ø	Stiftl. vorsteh. Schrauben	F9016 Art.-Nr./€	F9714M Art.-Nr./€		P.E.	Krt.
			Fenstergriff, Stück	10	7	32	3970133	11853086			2
M5 x 35	<b>14,90</b>	<b>16,38</b>						2	20		
37	3970150	11853098						2	20		
M5 x 40	<b>14,90</b>	<b>16,38</b>						2	20		
Fenstergriff, Stück	10	7	43	3970205	11853104			2	20		
			M5 x 45	<b>14,90</b>	<b>16,38</b>			2	20		

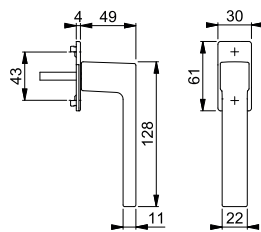

Sonderausführungen auf Anfrage.



## Bonn - 050/US956

duraplus®



HOPPE-Aluminium-Dreh-/Kipp-Fenstergriff mit **Secustik®** und **VarioFit®**:

- geprüft nach **DIN EN 13126-3: 23/180-0150/03/C1** und **RAL-GZ 607/9**
- Rastung: 90°
- Abdeckung: Voll-Abdeckkappe
- Unterkonstruktion: Kunststoff, Stütznocken
- Stift: HOPPE-Vollstift, 10 mm Längenvariabilität, stufenlose Anpassung durch integrierte Druckfeder im Griffhals
- Befestigung: verdeckt, Gewindeschrauben M5
- Besonderheit: integrierte Basis-Sicherheit



Beschreibung	Nocken Ø	Stiftl. vorsteh. Schrauben	F1				P.E.	Krt.	
			Art.-Nr./€						
Fenstergriff, Stück	10	7	20-30	<b>10762383</b>				10	40
			M5 x 35/40	<b>21,03</b>				10	40
			32-42	10762359					
			M5 x 45/50	<b>21,03</b>					

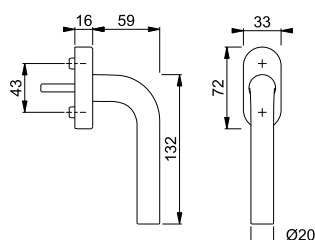

Sonderausführungen auf Anfrage.

Secustik®  
VarioFit®



Secustik®  
VarioFit®

## ■ Bonn - E050/US956

HOPPE-Edelstahl-Dreh-/Kipp-Fenstergriff mit **Secustik®** und **VarioFit®**:

- geprüft nach **DIN EN 13126-3: 23/180-0150/03/C1** und **RAL-GZ 607/9**
- Rastung: 90°
- Abdeckung: Voll-Abdeckkappe
- Unterkonstruktion: Kunststoff, Stütznocken
- Stift: HOPPE-Vollstift, 10 mm Längenvariabilität, stufenlose Anpassung durch integrierte Druckfeder im Griffhals
- Befestigung: verdeckt, Gewindeschrauben M5
- Besonderheit: integrierte Basis-Sicherheit

duraplus®



Beschreibung	Nocken Ø	Stiftl. vorsteh. Schrauben	F69 Art.-Nr./€			P.E.	Krt.
Fenstergriff, Stück	10	7	20-30	<b>10763765</b>			10 40
			M5 x 35/40	<b>52,70</b>			
			32-42	10763757			10 40
			M5 x 45/50	<b>52,70</b>			

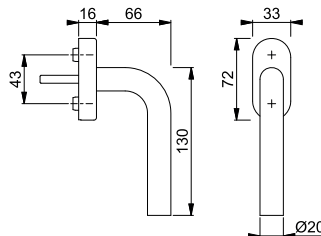

Sonderausführungen auf Anfrage.



Secu100®  
Secustik®  
VarioFit®

## ■ Brest - 0739S/US954 100NM

HOPPE-Aluminium-Dreh-/Kipp-Fenstergriff mit **Secu100®** + **Secustik®** und **VarioFit®**, abschließbar:

- geprüft nach **DIN EN 13126-3: 23/180-0132/33/C1** und **RAL-GZ 607/9, RAL100**; erfüllt die Anforderungen nach **DIN EN 1627-1630 RC1-6**
- Schließung: Druckzylinder, Wendeschlüssel
- Rastung: 90°
- Abdeckung: Teil-Abdeckkappe
- Unterkonstruktion: Kunststoff, Stütznocken
- Stift: HOPPE-Vollstift, 10 mm Längenvariabilität, stufenlose Anpassung durch integrierte Druckfeder im Griffhals
- Befestigung: verdeckt, Gewindeschrauben M5
- Besonderheit: integrierte Basis-Sicherheit

duraplus®



15



Beschreibung	Nocken Ø	Stiftl. vorsteh. Schrauben	F1 Art.-Nr./€	F9 Art.-Nr./€	F9016 Art.-Nr./€		P.E.	Krt.
Fenstergriff, abschließbar, Stück	10	7	32-42	10765074	<b>10765103</b>	10765120		10 40
			M5 x 50/55	<b>34,69</b>	<b>36,34</b>	<b>33,03</b>		

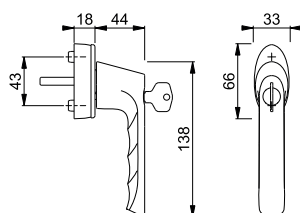

Sonderausführungen und Schließvarianten auf Anfrage.



Secustik®  
VarioFit®

## Brest - 0739/US954

HOPPE-Aluminium-Dreh-/Kipp-Fenstergriff mit **Secustik®** und **VarioFit®**:

- geprüft nach **RAL-GZ 607/9**
- Rastung: 90°
- Abdeckung: Teil-Abdeckkappe
- Unterkonstruktion: Kunststoff, Stütznocken
- Stift: HOPPE-Vollstift, 10 mm Längenvariabilität, stufenlose Anpassung durch integrierte Druckfeder im Griffhals
- Befestigung: verdeckt, Gewindeschrauben M5
- Besonderheit: integrierte Basis-Sicherheit

duraplus®



Beschreibung	Nocken Ø	Stiftl. vorsteh. Schrauben	F1	F9	F9016	P.E.	Krt.
			Art.-Nr./€	Art.-Nr./€	Art.-Nr./€		
Fenstergriff, Stück	10	7 32-42 M5 x 45/50	10761081 <b>8,19</b>	<b>10761111</b> <b>8,58</b>	10761137 <b>7,80</b>		10 60

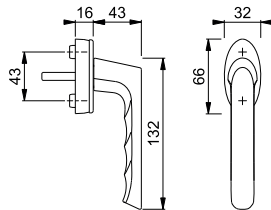

Sonderausführungen auf Anfrage.



Secustik®  
VarioFit®

## Dallas - 0643/US944

HOPPE-Aluminium-Dreh-/Kipp-Fenstergriff mit **Secustik®** und **VarioFit®**:

- geprüft nach **DIN EN 13126-3: 23/180-0150/03/C1** und **RAL-GZ 607/9**
- Rastung: 90°
- Abdeckung: Voll-Abdeckkappe
- Unterkonstruktion: Kunststoff, Stütznocken
- Stift: HOPPE-Vollstift, 10 mm Längenvariabilität, stufenlose Anpassung durch integrierte Druckfeder im Griffhals
- Befestigung: verdeckt, Gewindeschrauben M5
- Besonderheit: integrierte Basis-Sicherheit

duraplus®



Beschreibung	Nocken Ø	Stiftl. vorsteh. Schrauben	F1	F9	P.E.	Krt.
			Art.-Nr./€	Art.-Nr./€		
Fenstergriff, Stück	10	20-30	<b>10763335</b>	10763343		10 40
		M5 x 35/40	<b>22,99</b>	<b>24,08</b>		
		32-42	10763301	10763319		10 40
		M5 x 45/50	<b>22,99</b>	<b>24,08</b>		

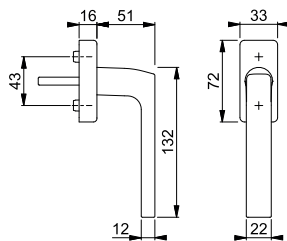

Sonderausführungen auf Anfrage.



Secustik®  
VarioFit®

**Dallas - E0643/US944**

- HOPPE-Edelstahl-Dreh-/Kipp-Fenstergriff mit **Secustik®** und **VarioFit®**:
- geprüft nach **DIN EN 13126-3: 23/180-0150/03/C1** und **RAL-GZ 607/9**
  - Rastung: 90°
  - Abdeckung: Voll-Abdeckkappe
  - Unterkonstruktion: Kunststoff, Stütznocken
  - Stift: HOPPE-Vollstift, 10 mm Längenvariabilität, stufenlose Anpassung durch integrierte Druckfeder im Griffhals
  - Befestigung: verdeckt, Gewindeschrauben M5
  - Besonderheit: integrierte Basis-Sicherheit

duraplus®



Beschreibung	Nocken Ø	Stiftl. vorsteh. Schrauben	F69 Art.-Nr./€				P.E.	Krt.
Fenstergriff, Stück	10	7	20-30	<b>10763589</b>			10	40
			M5 x 35/40	<b>39,66</b>				
			32-42	10763571			10	40
		M5 x 45/50	<b>39,66</b>					

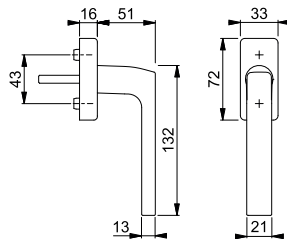

Sonderausführungen auf Anfrage.



Secu100®  
Secustik®  
VarioFit®

**Dallas - M0643S/US943 100NM**

- HOPPE-Messing-Dreh-/Kipp-Fenstergriff mit **Secu100®** + **Secustik®** und **VarioFit®** abschließbar:
- geprüft nach **DIN EN 13126-3: 23/180-0132/33/C1** und **RAL-GZ 607/9, RAL100**;  
erfüllt die Anforderungen nach **DIN EN 1627-1630 RC1-6**
  - Schließung: Druckzylinder, Wendeschlüssel
  - Rastung: 90°
  - Abdeckung: Teil-Abdeckkappe
  - Unterkonstruktion: Kunststoff mit Messingrahmen, Stütznocken
  - Stift: HOPPE-Vollstift, 10 mm Längenvariabilität, stufenlose Anpassung durch integrierte Druckfeder im Griffhals
  - Befestigung: verdeckt, Gewindeschrauben M5
  - Besonderheit: integrierte Basis-Sicherheit

duraplus®



15



Beschreibung	Nocken Ø	Stiftl. vorsteh. Schrauben	F41-R Art.-Nr./€	F49-R Art.-Nr./€	F77-R Art.-Nr./€		P.E.	Krt.
Fenstergriff, abschließbar, Stück	10	7	32-42	<b>11529507</b>	11541398	11541435	1	10
			M5 x 50/55	<b>91,39</b>	<b>91,39</b>	<b>105,45</b>		

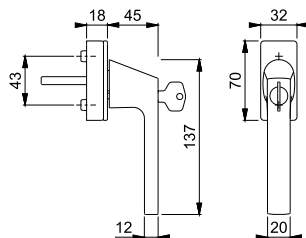

Resista® wird auf alle Oberflächen gewährt, die in der Farbnummer den Buchstaben **R** enthalten.

**Resista®**

Sonderausführungen und Schließvarianten auf Anfrage.



Secustik®  
VarioFit®

## ■ Dallas - M0643/US943

duraplus®



HOPPE-Messing-Dreh-/Kipp-Fenstergriff mit **Secustik®** und **VarioFit®**:

- geprüft nach **DIN EN 13126-3: 23/180-0140/03/C1** und **RAL-GZ 607/9**
- Rastung: 90°
- Abdeckung: Teil-Abdeckkappe
- Unterkonstruktion: Kunststoff mit Messingrahmen, Stütznocken
- Stift: HOPPE-Vollstift, 10 mm Längenvariabilität, stufenlose Anpassung durch integrierte Druckfeder im Griffhals
- Befestigung: verdeckt, Gewindeschrauben M5
- Besonderheit: integrierte Basis-Sicherheit



Beschreibung	Nocken Ø	Stiftl. vorsteh. Schrauben	F41-R	F49-R	F77-R	F84-1-R	P.E.	Krt.
			Art.-Nr./€	Art.-Nr./€	Art.-Nr./€	Art.-Nr./€		
Fenstergriff, Stück	10	7 32-42 M5 x 45/50	11570428 <b>55,45</b>	11570386 <b>55,45</b>	11570374 <b>63,98</b>	11718475 <b>59,72</b>	1	10
Beschreibung	Nocken Ø	Stiftl. vorsteh. Schrauben	F96-1-R	F97-1-R			P.E.	Krt.
			Art.-Nr./€	Art.-Nr./€				
Fenstergriff, Stück	10	7 32-42 M5 x 45/50	<b>11718444</b> <b>59,72</b>	11718390 <b>59,72</b>			1	10

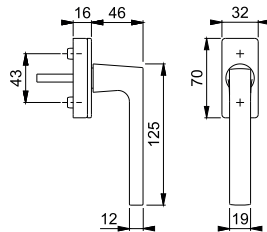

Resista® wird auf alle Oberflächen gewährt, die in der Farbnummer den Buchstaben **R** enthalten.

**Resista®**

Sonderausführungen auf Anfrage.



Secustik®  
VarioFit®

## ■ Denver - E0310/US956

duraplus®



HOPPE-Edelstahl-Dreh-/Kipp-Fenstergriff mit **Secustik®** und **VarioFit®**:

- geprüft nach **DIN EN 13126-3: 23/180-0150/03/C1** und **RAL-GZ 607/9**
- Rastung: 90°
- Abdeckung: Voll-Abdeckkappe
- Unterkonstruktion: Kunststoff, Stütznocken
- Stift: HOPPE-Vollstift, 10 mm Längenvariabilität, stufenlose Anpassung durch integrierte Druckfeder im Griffhals
- Befestigung: verdeckt, Gewindeschrauben M5
- Besonderheit: integrierte Basis-Sicherheit



Beschreibung	Nocken Ø	Stiftl. vorsteh. Schrauben	F69				P.E.	Krt.
			Art.-Nr./€					
Fenstergriff, Stück	10	7 20-30 M5 x 35/40	<b>10763600</b> <b>20,73</b>				10	40
		32-42 M5 x 45/50	10763597 <b>20,73</b>				10	40

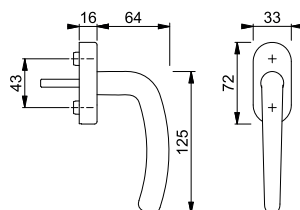

Sonderausführungen auf Anfrage.





SecuForte®  
VarioFit®



Fenstergriffe mit SecuForte® haben beim Innovationswettbewerb der Messe EQUIPBAIE 2018 in Paris einen der Preise als „Beste Innovation“ erhalten.

## Hamburg - 0700S/UD9020

duraplus®



HOPPE-Aluminium-Dreh-/Kipp-Fenstergriff mit **SecuForte®** und **VarioFit®**, abschließbar:

- geprüft nach **DIN EN 13126-3: 23/180-0133/33/C1** und **RAL-GZ 607/9, RAL200**; erfüllt die Anforderungen nach **DIN EN 1627-1630 RC1-6**
- Schließung: Drehzylinder, Wendeschlüssel
- Rastung: 90°
- Abdeckung: Teil-Abdeckkappe
- Unterkonstruktion: Kunststoff, Stütznocken
- Stift: HOPPE-Vollstift, 10 mm Längenvariabilität, stufenlose Anpassung durch integrierte Druckfeder im Griffhals
- Befestigung: verdeckt, Gewindeschrauben M5
- Besonderheit: automatische Sperrfunktion in Geschlossen-Stellung (0°) und in Kippstellung (180°)



Beschreibung	Nocken Ø	7	Stiftl. vorsteh.	F1	F9	F31-1	F8707	P.E.	Krt.
			Schrauben	Art.-Nr./€	Art.-Nr./€	Art.-Nr./€	Art.-Nr./€		
Fenstergriff, abschließbar, Stück	10	7	20-30	11727214	11735235	11735259	11735272	10	40
			M5 x 35/40	<b>41,32</b>	<b>43,29</b>	<b>78,71</b>	<b>39,35</b>		
			32-42	11712260	11712302	11712314	11712338	10	40
			M5 x 45/50	<b>41,32</b>	<b>43,29</b>	<b>78,71</b>	<b>39,35</b>		
			32-42	11792164	11792188			1	10
			M5 x 45/50	<b>41,89</b>	<b>43,85</b>				
Beschreibung	Nocken Ø	7	Stiftl. vorsteh.	F9016	F9714M			P.E.	Krt.
			Schrauben	Art.-Nr./€	Art.-Nr./€				
Fenstergriff, abschließbar, Stück	10	7	20-30	11735260	<b>11735284</b>			10	40
			M5 x 35/40	<b>39,35</b>	<b>43,29</b>				
			32-42	11712326	11712351			10	40
			M5 x 45/50	<b>39,35</b>	<b>43,29</b>				
			32-42	11792176				1	10
			M5 x 45/50	<b>39,92</b>					

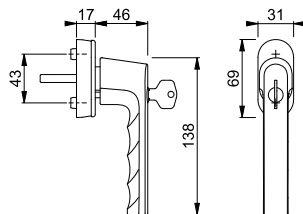

Sonderausführungen und Schließvarianten auf Anfrage.



SecuForte®  
VarioFit®



Fenstergriffe mit SecuForte® haben beim Innovationswettbewerb der Messe EQUIPBAIE 2018 in Paris einen der Preise als „Beste Innovation“ erhalten.

## Hamburg - 0700/UD9020

duraplus®



HOPPE-Aluminium-Dreh-/Kipp-Fenstergriff mit **SecuForte®** und **VarioFit®**:

- geprüft nach **DIN EN 13126-3: 23/180-0131/13/C1** und **RAL-GZ 607/9**
- Rastung: 90°
- Abdeckung: Teil-Abdeckkappe
- Unterkonstruktion: Kunststoff, Stütznocken
- Stift: HOPPE-Vollstift, 10 mm Längenviabilität, stufenlose Anpassung durch integrierte Druckfeder im Griffhals
- Befestigung: verdeckt, Gewindeschrauben M5
- Besonderheit: automatische Sperrfunktion in Geschlossen-Stellung (0°) und in Kippstellung (180°)



Beschreibung	Nocken Ø	Stiftl. vorsteh. Schrauben	F1	F9	F31-1	F8707	P.E.	Krt.
			Art.-Nr./€	Art.-Nr./€	Art.-Nr./€	Art.-Nr./€		
Fenstergriff, Stück	10	20-30	11715169	11715698	11715704	11715728	10	60
		M5 x 35/40	<b>10,31</b>	<b>10,80</b>	<b>19,64</b>	<b>9,82</b>		
		32-42	11696370	11701335	11701341	11701365	10	60
		M5 x 45/50	<b>10,31</b>	<b>10,80</b>	<b>19,64</b>	<b>9,82</b>		
Beschreibung	Nocken Ø	32-42	11792115	11792139	11864333		1	10
		M5 x 45/50	<b>11,25</b>	<b>11,74</b>	<b>20,58</b>			
		F9016	F9714M					
		Schrauben	Art.-Nr./€	Art.-Nr./€				
Fenstergriff, Stück	10	20-30	11715716	<b>11715735</b>			10	60
		M5 x 35/40	<b>9,82</b>	<b>10,80</b>				
		32-42	11701353	11701377			10	60
		M5 x 45/50	<b>9,82</b>	<b>10,80</b>				
Fenstergriff, Stück	10	32-42	11792127				1	10
		M5 x 45/50	<b>10,76</b>					

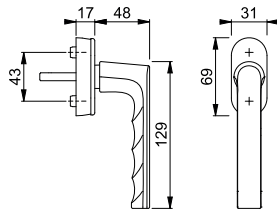

Sonderausführungen auf Anfrage.



Secu100®  
VarioFit®

## Hamburg - 0700LS/U26 100NM

duraplus®



HOPPE-Aluminium-Dreh-/Kipp-Fenstergriff mit **Secu100®** und **VarioFit®**, abschließbar:

- geprüft nach **DIN EN 13126-3: 2|3/180|-|0|1|3|2/3|3/C1** und **RAL-GZ 607/9**, **RAL100**: erfüllt die Anforderungen nach **DIN EN 1627-1630 RC1-6**
- Schließung: Druckzylinder, Wendeschlüssel
- Rastung: 90°
- Abdeckung: Teil-Abdeckkappe
- Unterkonstruktion: Kunststoff, Stütznocken
- Stift: HOPPE-Vollstift, 10 mm Längenviabilität, stufenlose Anpassung durch integrierte Druckfeder im Griffhals
- Befestigung: verdeckt, Gewindeschrauben M5



Beschreibung	Nocken Ø	Stiftl. vorsteh. Schrauben	F1	F9	F8707	F9016	P.E.	Krt.
			Art.-Nr./€	Art.-Nr./€	Art.-Nr./€	Art.-Nr./€		
Fenstergriff, abschließbar, Stück	10	32-42	11950249	11950584	11950596	11950250	10	40
		M5 x 45/50	<b>23,67</b>	<b>24,79</b>	<b>22,54</b>	<b>22,54</b>		
Beschreibung	Nocken Ø <td>F9714M</td> <td></td> <td></td> <td></td> <td></td> <td></td> <td></td>	F9714M						
		Schrauben	Art.-Nr./€					
Fenstergriff, abschließbar, Stück	10	32-42	<b>11950602</b>				10	40
		M5 x 45/50	<b>24,79</b>					

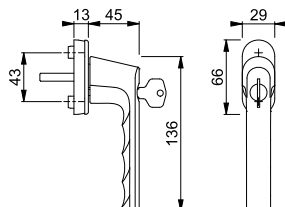

Sonderausführungen und Schließvarianten auf Anfrage.

Kunststoff-Distanzplatte für Sockelerhöhung um 4 mm siehe S. 867.



VarioFit®



## Hamburg - 0700LS/U26 TBT1

duraplus®

HOPPE-Aluminium-Kipp-/Dreh-Fenstergriff mit **TBT1-Funktion** und **VarioFit®**, abschließbar:

- Schließung: Drehzylinder, Wendeschlüssel, in 90°-Stellung abschließbar
- Rastung: 90°
- Abdeckung: Teil-Abdeckkappe
- Unterkonstruktion: Kunststoff, Stütznocken
- Stift: HOPPE-Vollstift, 10 mm Längenvariabilität, stufenlose Anpassung durch integrierte Druckfeder im Griffhals
- Befestigung: verdeckt, Gewindeschrauben M5



Beschreibung	Nocken Ø		Stiftl. vorsteh. Schrauben	F1	F9	F8707	F9016	P.E.	Krt.
				Art.-Nr./€	Art.-Nr./€	Art.-Nr./€	Art.-Nr./€		
Fenstergriff, abschließbar, Stück	10	7	32-42 M5 x 45/50	11950663 <b>37,00</b>	11950687 <b>38,76</b>	11950699 <b>35,23</b>	11950705 <b>35,23</b>	10	40
Beschreibung	Nocken Ø		Stiftl. vorsteh. Schrauben	F9714M				P.E.	Krt.
				Art.-Nr./€					
Fenstergriff, abschließbar, Stück	10	7	32-42 M5 x 45/50	<b>11950717</b> <b>38,76</b>				10	40

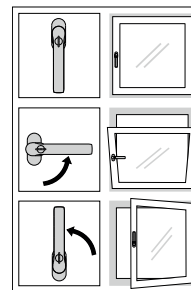
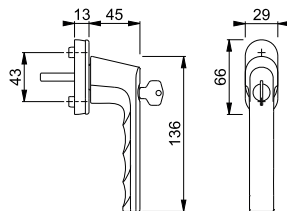

TBT-Funktion

Sonderausführungen auf Anfrage.

Kunststoff-Distanzplatte für  
Sockelerhöhung um 4 mm siehe  
S. 867.



VarioFit®



## Hamburg - 0700LS/U26

duraplus®

HOPPE-Aluminium-Dreh-/Kipp-Fenstergriff mit **VarioFit®**, abschließbar:

- Schließung: Druckzylinder, Wendeschlüssel
- Rastung: 90°
- Abdeckung: Teil-Abdeckkappe
- Unterkonstruktion: Kunststoff, Stütznocken
- Stift: HOPPE-Vollstift, 10 mm Längenvariabilität, stufenlose Anpassung durch integrierte Druckfeder im Griffhals
- Befestigung: verdeckt, Gewindeschrauben M5



Beschreibung	Nocken Ø		Stiftl. vorsteh. Schrauben	F1	F9	F8707	F9016	P.E.	Krt.
				Art.-Nr./€	Art.-Nr./€	Art.-Nr./€	Art.-Nr./€		
Fenstergriff, abschließbar, Stück	10	7	32-42 M5 x 45/50	11950213 <b>20,71</b>	11950547 <b>21,69</b>	11950559 <b>19,72</b>	11950225 <b>19,72</b>	10	40
Beschreibung	Nocken Ø		Stiftl. vorsteh. Schrauben	F9714M				P.E.	Krt.
				Art.-Nr./€					
Fenstergriff, abschließbar, Stück	10	7	32-42 M5 x 45/50	<b>11950560</b> <b>21,69</b>				10	40

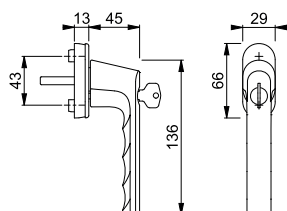

Sonderausführungen auf Anfrage.

Kunststoff-Distanzplatte für  
Sockelerhöhung um 4 mm siehe  
S. 867.



VarioFit®

## Hamburg - 0700L/U26

duraplus®

HOPPE-Aluminium-Dreh-/Kipp-Fenstergriff mit **VarioFit®**:

- geprüft nach **DIN EN 13126-3: 23/180-0150/03/C1** und **RAL-GZ 607/9**
- Rastung: 90°
- Abdeckung: Teil-Abdeckkappe
- Unterkonstruktion: Kunststoff, Stütznocken
- Stift: HOPPE-Vollstift, 10 mm Längensvariabilität, stufenlose Anpassung durch integrierte Druckfeder im Griffhals
- Befestigung: verdeckt, Gewindeschrauben M5



Beschreibung	Nocken Ø	Stiftl. vorsteh. Schrauben	F1	F9	F8707	F9016	P.E.	Krt.
			Art.-Nr./€	Art.-Nr./€	Art.-Nr./€	Art.-Nr./€		
Fenstergriff, Stück	10	32-42 M5 x 45/50	11949302 <b>6,17</b>	11950080 <b>6,46</b>	11950092 <b>5,87</b>	11950110 <b>5,87</b>	10	40
Beschreibung	Nocken Ø	Stiftl. vorsteh. Schrauben	F9714M				P.E.	Krt.
			Art.-Nr./€					
Fenstergriff, Stück	10	32-42 M5 x 45/50	<b>11950122</b> <b>6,46</b>				10	40

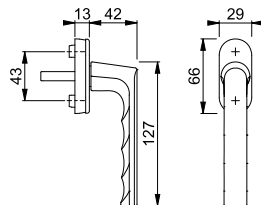

Sonderausführungen auf Anfrage.

Kunststoff-Distanzplatte für Sockelerhöhung um 4 mm siehe S. 867.



Secu100®

## Liège - 0540S/U26 100NM

duraplus®

HOPPE-Aluminium-Dreh-/Kipp-Fenstergriff mit **Secu100®**, abschließbar:

- geprüft nach **DIN EN 13126-3: 23/180-0132/33/C1** und **RAL-GZ 607/9, RAL100**; erfüllt die Anforderungen nach **DIN EN 1627-1630 RC1-6**
- Schließung: Druckzylinder, Wendeschlüssel
- Rastung: 90°
- Abdeckung: Teil-Abdeckkappe
- Unterkonstruktion: Kunststoff, Stütznocken
- Stift: HOPPE-Vollstift
- Befestigung: verdeckt, Gewindeschrauben M5



Beschreibung	Nocken Ø	Stiftl. vorsteh. Schrauben	F1	F9	F8707	F9016	P.E.	Krt.
			Art.-Nr./€	Art.-Nr./€	Art.-Nr./€	Art.-Nr./€		
Fenstergriff, abschließbar, Stück	10	32	<b>11715005</b>	11715844	11715935	11715905	40	40
		M5 x 40	<b>26,98</b>	<b>28,27</b>	<b>25,70</b>	<b>25,70</b>		
		37	11715029	11715856	11715947	11715911	40	40
		M5 x 45	<b>26,98</b>	<b>28,27</b>	<b>25,70</b>	<b>25,70</b>		
		43	11715030	11715868	11715959	11715923	40	40
		M5 x 55	<b>26,98</b>	<b>28,27</b>	<b>25,70</b>	<b>25,70</b>		

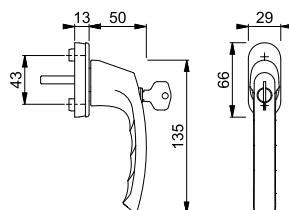

Sonderausführungen und Schließvarianten auf Anfrage.

Kunststoff-Distanzplatte für Sockelerhöhung um 4 mm siehe S. 867.



**Liège - 0540S/U26**

duraplus®

HOPPE-Aluminium-Dreh-/Kipp-Fenstergriff, abschließbar:

- Schließung: Druckzylinder, Wendeschlüssel
- Rastung: 90°
- Abdeckung: Teil-Abdeckkappe
- Unterkonstruktion: Kunststoff, Stütznocken
- Stift: HOPPE-Vollstift
- Befestigung: verdeckt, Gewindeschrauben M5



Beschreibung	Nocken Ø		Stiftl. vorsteh. Schrauben	F1	F9	F8707	F9016	P.E.	Krt.
				Art.-Nr./€	Art.-Nr./€	Art.-Nr./€	Art.-Nr./€		
Fenstergriff, abschließbar, Stück	10	7	32	<b>11714426</b>	11714505	11714608	11714578	40	40
			M5 x 40	<b>21,65</b>	<b>22,68</b>	<b>20,62</b>	<b>20,62</b>		
			37	11714438	11714517	11714615	11714585	40	40
			M5 x 45	<b>21,65</b>	<b>22,68</b>	<b>20,62</b>	<b>20,62</b>		
			43	11714445		11714621	11714591	40	40
			M5 x 55	<b>21,65</b>		<b>20,62</b>	<b>20,62</b>		

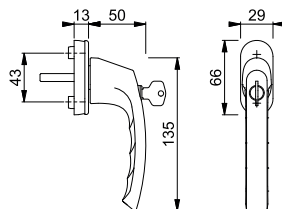

Sonderausführungen auf Anfrage.

Kunststoff-Distanzplatte für  
Sockelerhöhung um 4 mm siehe  
S. 867.



**Liège - 0540SV/U26**

duraplus®

HOPPE-Aluminium-Dreh-/Kipp-Fenstergriff mit Druckknopf, selbstsperrend:

- Rastung: 90°
- Abdeckung: Teil-Abdeckkappe
- Unterkonstruktion: Kunststoff, Stütznocken
- Stift: HOPPE-Vollstift
- Befestigung: verdeckt, Gewindeschrauben M5

15



Beschreibung	Nocken Ø		Stiftl. vorsteh. Schrauben	F1	F9	F8707	F9016	P.E.	Krt.
				Art.-Nr./€	Art.-Nr./€	Art.-Nr./€	Art.-Nr./€		
Fenstergriff mit Druckknopf, Stück	10	7	32	<b>11715108</b>	11716678	11716885	11716812	40	40
			M5 x 40	<b>11,52</b>	<b>12,07</b>	<b>10,97</b>	<b>10,97</b>		
			37	11715121	11716685	11716897	11716824	40	40
			M5 x 45	<b>11,52</b>	<b>12,07</b>	<b>10,97</b>	<b>10,97</b>		
			43	11715133	11716691	11716903	11716836	40	40
			M5 x 55	<b>11,52</b>	<b>12,07</b>	<b>10,97</b>	<b>10,97</b>		

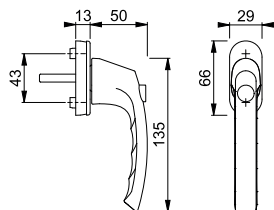

Sonderausführungen auf Anfrage.

Kunststoff-Distanzplatte für  
Sockelerhöhung um 4 mm siehe  
S. 867.



## Liège - 0540/U26

duraplus®

HOPPE-Aluminium-Dreh-/Kipp-Fenstergriff:

- geprüft nach **DIN EN 13126-3: 23/180-0150/03/C1** und **RAL-GZ 607/9**
- Rastung: 90°
- Abdeckung: Teil-Abdeckkappe
- Unterkonstruktion: Kunststoff, Stütznocken
- Stift: HOPPE-Vollstift
- Befestigung: verdeckt, Gewindeschrauben M5



Beschreibung	Nocken Ø	Stiftl. vorsteh. ↔	Schrauben				P.E.	Krt.	
			F1 Art.-Nr./€	F9 Art.-Nr./€	F8707 Art.-Nr./€	F9016 Art.-Nr./€			
Fenstergriff, Stück	10	7	32	<b>3736697</b>	3736961	3736996	3737041	100	100
			M5 x 40	<b>5,23</b>	<b>5,48</b>	<b>4,98</b>	<b>4,98</b>	100	100
			37	3736742	3736970	3737008	3737059	100	100
			M5 x 45	<b>5,23</b>	<b>5,48</b>	<b>4,98</b>	<b>4,98</b>	100	100
			43	3736751	3736988	3737016	3737067	100	100
			M5 x 55	<b>5,23</b>	<b>5,48</b>	<b>4,98</b>	<b>4,98</b>		

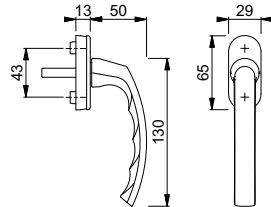

Sonderausführungen auf Anfrage.

Kunststoff-Distanzplatte für Sockelerhöhung um 4 mm siehe S. 867.



Secu200®

## London - 013S/U11Z 200NM

duraplus®

HOPPE-Aluminium-Dreh-/Kipp-Fenstergriff mit **Secu200®**, abschließbar:

- geprüft nach **DIN EN 13126-3: 23/180-0133/33/C1** und **RAL-GZ 607/9, RAL200;** erfüllt die Anforderungen nach **DIN EN 1627-1630 RC1-6**
- Schließung: Druckzylinder, Wendeschlüssel
- Rastung: 90°
- Abdeckung: Teil-Abdeckkappe
- Unterkonstruktion: Zamak, Stütznocken
- Stift: HOPPE-Vollstift
- Befestigung: verdeckt, für Gewindeschrauben M5



Beschreibung	Nocken Ø	Stiftl. vorsteh. ↔	Schrauben				P.E.	Krt.	
			F1 Art.-Nr./€	F9 Art.-Nr./€	F8019 Art.-Nr./€	F9016 Art.-Nr./€			
Fenstergriff, abschließbar, Stück	10	7	32	<b>825776</b>	6940365	6940381	6940373	2	20
			ohne	<b>36,97</b>	<b>38,73</b>	<b>45,77</b>	<b>35,21</b>		
			35	6993562	8220709	6958730	6940399	2	20
			ohne	<b>36,97</b>	<b>38,73</b>	<b>45,77</b>	<b>35,21</b>		

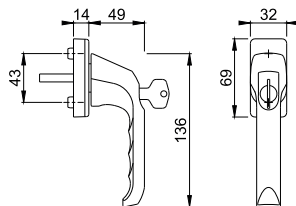

Sonderausführungen und Schließvarianten auf Anfrage.



Secu100®

**London - 013S/U34 100NM**

duraplus®

HOPPE-Aluminium-Dreh-/Kipp-Fenstergriff mit **Secu100®**, abschließbar:

- geprüft nach **DIN EN 13126-3: 23/180-0132/33/C1** und **RAL-GZ 607/9, RAL100**; erfüllt die Anforderungen nach **DIN EN 1627-1630 RC1-6**
- Schließung: Druckzylinder, Wendeschlüssel
- Rastung: 90°
- Abdeckung: Teil-Abdeckkappe
- Unterkonstruktion: Kunststoff, Stütznocken
- Stift: HOPPE-Vollstift
- Befestigung: verdeckt, für Gewindeschrauben M5



Beschreibung	Nocken Ø		Stiftl. vorsteh.	F1	F9	F8019	F9016	P.E.	Krt.
			Schrauben	Art.-Nr./€	Art.-Nr./€	Art.-Nr./€	Art.-Nr./€		
Fenstergriff, abschließbar, Stück	10	7	32	<b>1827755</b>	1827827	1827835	1827843	10	40
			ohne	<b>29,09</b>	<b>30,47</b>	<b>36,01</b>	<b>27,70</b>		
			35	1929831	1929858	2019274	1865356	10	40
			ohne	<b>29,09</b>	<b>30,47</b>	<b>36,01</b>	<b>27,70</b>		

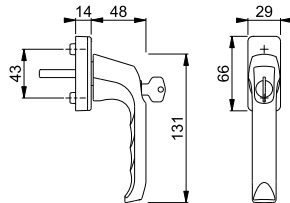

Sonderausführungen und Schließvarianten auf Anfrage.



**London - 013S/U34 TBT1**

duraplus®

HOPPE-Aluminium-Kipp-/Dreh-Fenstergriff mit **TBT1-Funktion**, abschließbar:

- Schließung: Drehzylinder, Wendeschlüssel, in 90°-Stellung abschließbar
- Rastung: 90°
- Abdeckung: Teil-Abdeckkappe
- Unterkonstruktion: Kunststoff, Stütznocken
- Stift: HOPPE-Vollstift
- Befestigung: verdeckt, für Gewindeschrauben M5



15

Beschreibung	Nocken Ø		Stiftl. vorsteh.	F1	F9	F9016	P.E.	Krt.
			Schrauben	Art.-Nr./€	Art.-Nr./€	Art.-Nr./€		
Fenstergriff, abschließbar, Stück	10	7	32	<b>828197</b>	2200081	838264	10	40
			ohne	<b>34,86</b>	<b>36,52</b>	<b>33,20</b>		
			35	828173		2204091	10	40
			ohne	<b>34,86</b>		<b>33,20</b>		

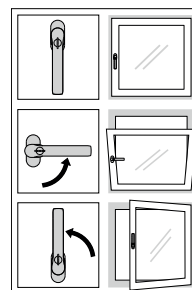
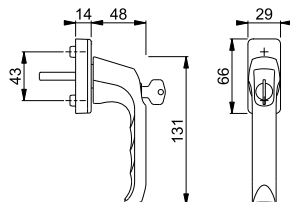

TBT-Funktion

Sonderausführungen auf Anfrage.





## London - 013S/U34

duraplus®

HOPPE-Aluminium-Dreh-/Kipp-Fenstergriff, abschließbar:

- Schließung: Druckzylinder, Wendeschlüssel
- Rastung: 90°
- Abdeckung: Teil-Abdeckkappe
- Unterkonstruktion: Kunststoff, Stütznocken
- Stift: HOPPE-Vollstift
- Befestigung: verdeckt, für Gewindeschrauben M5



Beschreibung	Nocken Ø	Stiftl. vorsteh. Schrauben	F1	F9	F8019	F9016	P.E.	Krt.
			Art.-Nr./€	Art.-Nr./€	Art.-Nr./€	Art.-Nr./€		
Fenstergriff, abschließbar, Stück	10	32	<b>808151</b>	6940175	6940191	6940183	10	40
		ohne	<b>23,76</b>	<b>24,89</b>	<b>29,41</b>	<b>22,62</b>		
		35	819539	8017535	806973	6940209	10	40
		ohne	<b>23,76</b>	<b>24,89</b>	<b>29,41</b>	<b>22,62</b>		

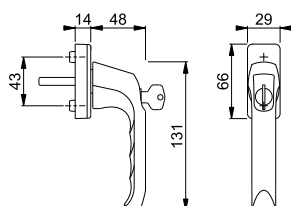

Sonderausführungen auf Anfrage.



## London - 013SV/U34

duraplus®

HOPPE-Aluminium-Dreh-/Kipp-Fenstergriff mit Druckknopf, selbstsperrend:

- Rastung: 90°
- Abdeckung: Teil-Abdeckkappe
- Unterkonstruktion: Kunststoff, Stütznocken
- Stift: HOPPE-Vollstift
- Befestigung: verdeckt, für Gewindeschrauben M5



Beschreibung	Nocken Ø	Stiftl. vorsteh. Schrauben	F1	F9	F8019	F9016	P.E.	Krt.
			Art.-Nr./€	Art.-Nr./€	Art.-Nr./€	Art.-Nr./€		
Fenstergriff mit Druckknopf, Stück	10	32	<b>804375</b>	6812986	834914	6823439	10	40
		ohne	<b>13,63</b>	<b>14,27</b>	<b>16,87</b>	<b>12,98</b>		
		35	819553	6898282	6870570	6836779	10	40
		ohne	<b>13,63</b>	<b>14,27</b>	<b>16,87</b>	<b>12,98</b>		

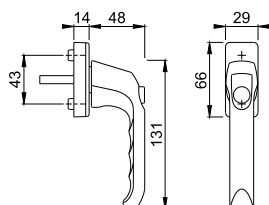

Sonderausführungen auf Anfrage.



**London - 013/U34**

duraplus®



HOPPE-Aluminium-Dreh-/Kipp-Fenstergriff:

- geprüft nach **DIN EN 13126-3: 23/180-0150/03/C1** und **RAL-GZ 607/9**
- Rastung: 90°
- Abdeckung: Teil-Abdeckkappe
- Unterkonstruktion: Kunststoff, Stütznocken
- Stift: HOPPE-Vollstift
- Befestigung: verdeckt, für Gewindeschrauben M5



Beschreibung	Nocken Ø		Stiftl. vorsteh. Schrauben	F1	F9	F8019	F9016	P.E.	Krt.
				Art.-Nr./€	Art.-Nr./€	Art.-Nr./€	Art.-Nr./€		
Fenstergriff, Stück	10	7	32	<b>790609</b>	797486	6583033	766192	20	120
			ohne	<b>8,73</b>	<b>9,15</b>	<b>10,81</b>	<b>8,32</b>	20	120
			35	1654081	6788863	6573950	6573992	20	120
			35 M5 x 45	<b>11539264</b> <b>9,92</b>			<b>11539276</b> <b>9,49</b>	1	10

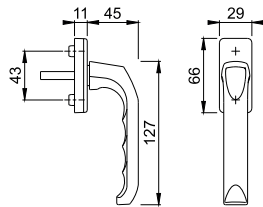

Sonderausführungen auf Anfrage.



**London - 013/U14K**

duraplus®

15

HOPPE-Aluminium-Dreh-/Kipp-Fenstergriff mit schmaler Rosette:

- Rastung: 90°
- Abdeckung: Teil-Abdeckkappe
- Unterkonstruktion: Kunststoff, Stütznocken
- Stift: HOPPE-Vollstift
- Befestigung: verdeckt, für Gewindeschrauben M5

Beschreibung	Nocken Ø		Stiftl. vorsteh. Schrauben	F8019	F9016	P.E.	Krt.
				Art.-Nr./€	Art.-Nr./€		
Fenstergriff mit schmaler Rosette, Stück	10	7	32 ohne	6956890 <b>10,81</b>	<b>6956874</b> <b>8,32</b>	20	120

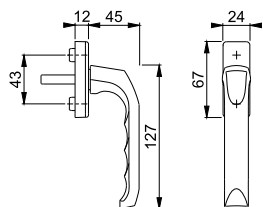

Sonderausführungen auf Anfrage.



## London - 013KH/U34

duraplus®



HOPPE-Aluminium-Dreh-/Kipp-Fenstergriff mit Kurzhalsgriff:

- geprüft nach **DIN EN 13126-3: 23/180-0150/03/C1** und **RAL-GZ 607/9**
- Rastung: 90°
- Abdeckung: Teil-Abdeckkappe
- Unterkonstruktion: Kunststoff, Stütznocken
- Stift: HOPPE-Vollstift
- Befestigung: verdeckt, für Gewindeschrauben M5
- Besonderheit: speziell geeignet für Fenster mit Innenrollos



Beschreibung	Nocken Ø	Stiftl. vorsteh. Schrauben	F1	F8019	F9016	P.E.	Krt.
			Art.-Nr./€	Art.-Nr./€	Art.-Nr./€		
Fenstergriff mit Kurzhalsgriff, Stück	10	32 ohne	<b>819584</b> 10,34	767793 12,80	6814131 9,85	5	30

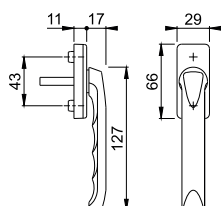

Sonderausführungen auf Anfrage.



## Los Angeles - M0642/US910

duraplus®

HOPPE-Messing-Dreh-/Kipp-Fenstergriff mit **Secustik®** und **VarioFit®**:

- Rastung: 45°
- Abdeckung: Teil-Abdeckkappe
- Unterkonstruktion: Kunststoff mit Messingrahmen, Stütznocken
- Stift: HOPPE-Vollstift, 10 mm Längenvariabilität, stufenlose Anpassung durch integrierte Druckfeder im Griffhals
- Befestigung: verdeckt, Gewindeschrauben M5
- Besonderheit: integrierte Basis-Sicherheit



Beschreibung	Nocken Ø	Stiftl. vorsteh. Schrauben	F84-1-R	F96-1-R	F97-1-R	P.E.	Krt.
			Art.-Nr./€	Art.-Nr./€	Art.-Nr./€		
Fenstergriff, Stück	10	32-42 M5 x 45/50	11722903 32,86	11722873 32,86	<b>11722654</b> 32,86	1	10

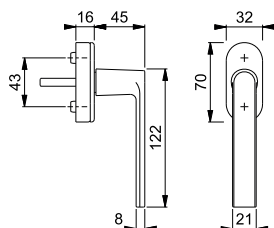

Resista® wird auf alle Oberflächen gewährt, die in der Farbnummer den Buchstaben **R** enthalten.

**Resista®**

Sonderausführungen auf Anfrage.

Secustik®  
VarioFit®



Secustik®  
VarioFit®

### Los Angeles - M0642/US943

- HOPPE-Messing-Dreh-/Kipp-Fenstergriff mit **Secustik®** und **VarioFit®**:
- geprüft nach **DIN EN 13126-3: 23/180-0140/03/C1** und **RAL-GZ 607/9**
  - Rastung: 90°
  - Abdeckung: Teil-Abdeckkappe
  - Unterkonstruktion: Kunststoff mit Messingrahmen, Stütznocken
  - Stift: HOPPE-Vollstift, 10 mm Längenvariabilität, stufenlose Anpassung durch integrierte Druckfeder im Griffhals
  - Befestigung: verdeckt, Gewindeschrauben M5
  - Besonderheit: integrierte Basis-Sicherheit

duraplus®



Beschreibung	Nocken Ø		Stiftl. vorsteh.	F41-R	F49-R	P.E.	Krt.
			Schrauben	Art.-Nr./€	Art.-Nr./€		
Fenstergriff, Stück	10	7	32-42 M5 x 45/50	<b>11564325</b> <b>30,51</b>	11564337 <b>30,51</b>		1 10

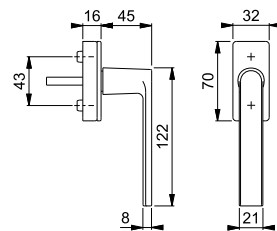

Resista® wird auf alle Oberflächen gewährt, die in der Farbnummer den Buchstaben **R** enthalten.

Resista®

Sonderausführungen auf Anfrage.



Secu200®

### Luxembourg - 099S/U52Z 200NM

- HOPPE-Aluminium-Dreh-/Kipp-Fenstergriff mit **Secu200®**, abschließbar:
- geprüft nach **DIN EN 13126-3: 23/180-0133/33/C1** und **RAL-GZ 607/9, RAL200**; erfüllt die Anforderungen nach **DIN EN 1627-1630 RC1-6**
  - Schließung: Druckzylinder, Wendeschlüssel
  - Rastung: 90°
  - Abdeckung: Teil-Abdeckkappe
  - Unterkonstruktion: Zamak, Stütznocken
  - Stift: HOPPE-Vollstift
  - Befestigung: verdeckt, für Gewindeschrauben M5

duraplus®



15



Beschreibung	Nocken Ø		Stiftl. vorsteh.	F1	F9	F9016	P.E.	Krt.
			Schrauben	Art.-Nr./€	Art.-Nr./€	Art.-Nr./€		
Fenstergriff, abschließbar, Stück	10	7	32	8103285 <b>36,26</b>	<b>8083701</b> <b>37,98</b>	8083677 <b>34,53</b>		2 20
			37	11621916 <b>36,40</b>	11621928 <b>38,14</b>	11621904 <b>34,67</b>		2 20
			M5 x 45					

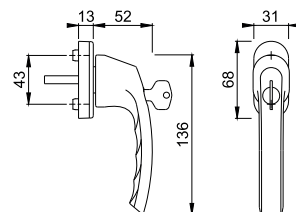

Sonderausführungen und Schließvarianten auf Anfrage.



Secu100®  
Secustik®  
VarioFit®

## ■ Luxembourg - 099S/US952 100NM

duraplus®



HOPPE-Aluminium-Dreh-/Kipp-Fenstergriff mit **Secu100® + Secustik®** und **VarioFit®**, abschließbar:

- geprüft nach **DIN EN 13126-3: 23/180-0132/33/C1** und **RAL-GZ 607/9, RAL100**; erfüllt die Anforderungen nach **DIN EN 1627-1630 RC1-6**
- Schließung: Druckzylinder, Wendeschlüssel
- Rastung: 90°
- Abdeckung: Teil-Abdeckkappe
- Unterkonstruktion: Kunststoff, Stütznocken
- Stift: HOPPE-Vollstift, 10 mm Längenvariabilität, stufenlose Anpassung durch integrierte Druckfeder im Griffhals
- Befestigung: verdeckt, Gewindeschrauben M5
- Besonderheit: integrierte Basis-Sicherheit



Beschreibung	Nocken Ø	Stiftl. vorsteh. Schrauben	F1	F9	F8707	F9016	P.E.	Krt.
			Art.-Nr./€	Art.-Nr./€	Art.-Nr./€	Art.-Nr./€		
Fenstergriff, abschließbar, Stück	10	32-42 M5 x 50/55	10764485 <b>35,46</b>	<b>10764531</b> <b>37,14</b>	10764557 <b>33,77</b>	10764573 <b>33,77</b>	10	40

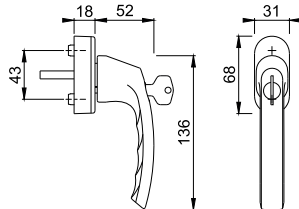

Sonderausführungen und Schließvarianten auf Anfrage.



SecuTBT®

## ■ Luxembourg - 099S/U26 TBT4

duraplus®

HOPPE-Aluminium-Kipp-/Dreh-Fenstergriff mit **SecuTBT®**, abschließbar:

- Schließung: Drehzylinder, Wendeschlüssel, in 0°- und 90°-Stellung abschließbar, automatische Verriegelungsfunktion
- Rastung: 90°
- Abdeckung: Teil-Abdeckkappe
- Unterkonstruktion: Kunststoff, Stütznocken
- Stift: HOPPE-Vollstift
- Befestigung: verdeckt, für Gewindeschrauben M5



Beschreibung	Nocken Ø	Stiftl. vorsteh. Schrauben	F1	F9	F9016	P.E.	Krt.
			Art.-Nr./€	Art.-Nr./€	Art.-Nr./€		
Fenstergriff, abschließbar, Stück	10	32	2180130	<b>2210010</b>	2210028	10	40
		ohne	<b>37,50</b>	<b>39,29</b>	<b>35,71</b>		
		35	2210036	2104647	2210044		
		ohne	<b>37,50</b>	<b>39,29</b>	<b>35,71</b>	10	40

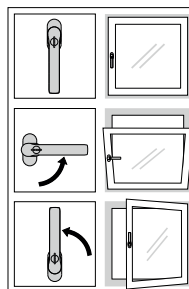
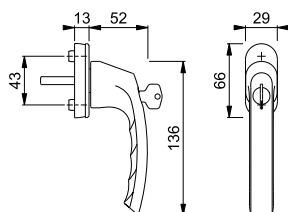

TBT-Funktion

Sonderausführungen auf Anfrage.

Kunststoff-Distanzplatte für Sockelerhöhung um 4 mm siehe S. 867.



Secustik®  
VarioFit®

## Luxembourg - 099/US952

duraplus®

HOPPE-Aluminium-Dreh-/Kipp-Fenstergriff mit **Secustik®** und **VarioFit®**:

- geprüft nach **DIN EN 13126-3: 23/180-0150/03/C1** und **RAL-GZ 607/9**
- Rastung: 90°
- Abdeckung: Teil-Abdeckkappe
- Unterkonstruktion: Kunststoff, Stütznocken
- Stift: HOPPE-Vollstift, 10 mm Längenviabilität, stufenlose Anpassung durch integrierte Druckfeder im Griffhals
- Befestigung: verdeckt, Gewindeschrauben M5
- Besonderheit: integrierte Basis-Sicherheit



Beschreibung	Nocken Ø	Stiftl. vorsteh. Schrauben	F1 Art.-Nr./€	F9 Art.-Nr./€	F8707 Art.-Nr./€	F9016 Art.-Nr./€	P.E.	Krt.
Fenstergriff, Stück	10	7 32-42 M5 x 45/50	10761612 <b>9,47</b>	<b>10761647</b> <b>9,92</b>	10761655 <b>9,02</b>	10761778 <b>9,02</b>	10	60

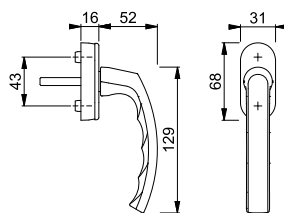

Sonderausführungen auf Anfrage.



## Luxembourg - 099KH/U26

duraplus®

HOPPE-Aluminium-Dreh-/Kipp-Fenstergriff mit Kurzhalsgriff:

- geprüft nach **DIN EN 13126-3: 23/180-0150/03/C1** und **RAL-GZ 607/9**
- Rastung: 90°
- Abdeckung: Teil-Abdeckkappe
- Unterkonstruktion: Kunststoff, Stütznocken
- Stift: HOPPE-Vollstift
- Befestigung: verdeckt, für Gewindeschrauben M5
- Besonderheit: speziell geeignet für Fenster mit Innenrollos



15



Beschreibung	Nocken Ø	Stiftl. vorsteh. Schrauben	F1 Art.-Nr./€	F9 Art.-Nr./€	F8707 Art.-Nr./€	F9016 Art.-Nr./€	P.E.	Krt.
Fenstergriff mit Kurzhalsgriff, Stück	10	7 32 ohne	1789285 <b>16,03</b>	<b>1789314</b> <b>16,80</b>	1789322 <b>15,27</b>	1789331 <b>15,27</b>	5	30

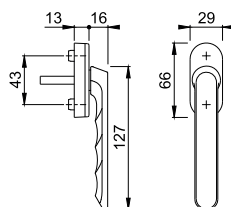

Sonderausführungen auf Anfrage.

Kunststoff-Distanzplatte für  
Sockelerhöhung um 4 mm siehe  
S. 867.



Secustik®  
VarioFit®

## ■ Marseille - 0138/US956

HOPPE-Aluminium-Dreh-/Kipp-Fenstergriff mit **Secustik®** und **VarioFit®**:

- geprüft nach **DIN EN 13126-3: 23/180-0150/03/C1** und **RAL-GZ 607/9**
- Rastung: 90°
- Abdeckung: Voll-Abdeckkappe
- Unterkonstruktion: Kunststoff, Stütznocken
- Stift: HOPPE-Vollstift, 10 mm Längenvariabilität, stufenlose Anpassung durch integrierte Druckfeder im Griffhals
- Befestigung: verdeckt, Gewindeschrauben M5
- Besonderheit: integrierte Basis-Sicherheit

duraplus®



Beschreibung	Nocken Ø	Stiftl. vorsteh. Schrauben	F1	F9			P.E.	Krt.
			Art.-Nr./€	Art.-Nr./€				
Fenstergriff, Stück	10	32-42 M5 x 45/50	<b>10762551</b> <b>17,57</b>	10762560 <b>18,40</b>			10	40

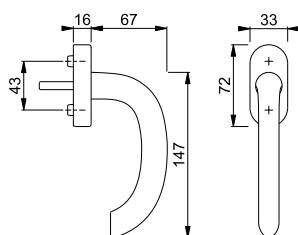

Sonderausführungen auf Anfrage.

## ■ Marseille - E0138/US956

HOPPE-Edelstahl-Dreh-/Kipp-Fenstergriff mit **Secustik®** und **VarioFit®**:

- geprüft nach **DIN EN 13126-3: 23/180-0150/03/C1** und **RAL-GZ 607/9**
- Rastung: 90°
- Abdeckung: Voll-Abdeckkappe
- Unterkonstruktion: Kunststoff, Stütznocken
- Stift: HOPPE-Vollstift, 10 mm Längenvariabilität, stufenlose Anpassung durch integrierte Druckfeder im Griffhals
- Befestigung: verdeckt, Gewindeschrauben M5
- Besonderheit: integrierte Basis-Sicherheit

duraplus®



Beschreibung	Nocken Ø	Stiftl. vorsteh. Schrauben	F69	F69-S			P.E.	Krt.
			Art.-Nr./€	Art.-Nr./€				
Fenstergriff, Stück	10	20-30 M5 x 35/40	<b>10763685</b>	10763693			10	40
			10763669	10763677			10	40
			<b>29,54</b>	<b>40,12</b>				

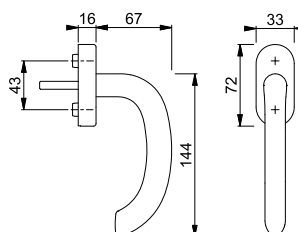

Der Buchstabe **S** in der Farbnummer steht für SecuSan®, die antimikrobielle Oberfläche.

**SecuSan®**

Sonderausführungen auf Anfrage.

Secustik®  
VarioFit®





**Secu100®**  
**Secustik®**  
**VarioFit®**

**New York - 0810S/US10 100NM**

**duraplus®**



HOPPE-Aluminium-Dreh-/Kipp-Fenstergriff mit **Secu100®** + **Secustik®** und **VarioFit®**, abschließbar:

- geprüft nach **DIN EN 13126-3: 23/180-0132/33/C1** und **RAL-GZ 607/9, RAL100**; erfüllt die Anforderungen nach **DIN EN 1627-1630 RC1-6**
- Schließung: Druckzylinder, Wendeschlüssel
- Rastung: 90°
- Abdeckung: Teil-Abdeckkappe
- Unterkonstruktion: Kunststoff, Stütznocken
- Stift: HOPPE-Vollstift, 10 mm Längenvariabilität, stufenlose Anpassung durch integrierte Druckfeder im Griffhals
- Befestigung: verdeckt, Gewindeschrauben M5
- Besonderheit: integrierte Basis-Sicherheit



Beschreibung	Nocken Ø	Stiftl. vorsteh. Schrauben	F1 Art.-Nr./€	F9 Art.-Nr./€	F8707 Art.-Nr./€	F9016 Art.-Nr./€	P.E.	Krt.
Fenstergriff, abschließbar, Stück	10	7 32-42 M5 x 50/55	<b>10764194</b> <b>33,92</b>	10764223 <b>35,53</b>	10764231 <b>32,30</b>	10764240 <b>32,30</b>	10	40

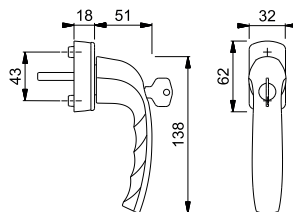

Sonderausführungen und Schließvarianten auf Anfrage.



**Secu100®**

**New York - 0810S/U10 100NM**

**duraplus®**



**15**

HOPPE-Aluminium-Dreh-/Kipp-Fenstergriff mit **Secu100®**, abschließbar:

- geprüft nach **DIN EN 13126-3: 23/180-0132/33/C1** und **RAL-GZ 607/9, RAL100**; erfüllt die Anforderungen nach **DIN EN 1627-1630 RC1-6**
- Schließung: Druckzylinder, Wendeschlüssel
- Rastung: 90°
- Abdeckung: Teil-Abdeckkappe
- Unterkonstruktion: Kunststoff, Stütznocken
- Stift: HOPPE-Vollstift
- Befestigung: verdeckt, Gewindeschrauben M5



Beschreibung	Nocken Ø	Stiftl. vorsteh. Schrauben	F1 Art.-Nr./€	F9 Art.-Nr./€	F9016 Art.-Nr./€	P.E.	Krt.
Fenstergriff, abschließbar, Stück	10	7 37 M5 x 50	<b>3551211</b> <b>26,98</b>	3551318 <b>28,27</b>	3551326 <b>25,70</b>	10	40
		43	3551369 <b>26,98</b>	3551377 <b>28,27</b>	3551393 <b>25,70</b>	10	40
		7 43 M5 x 55					

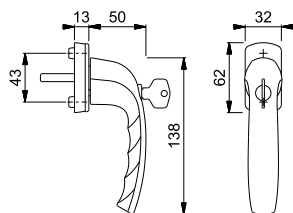

Sonderausführungen und Schließvarianten auf Anfrage.



## ■ New York - 0810S/U10 TBT1

duraplus®

HOPPE-Aluminium-Kipp-/Dreh-Fenstergriff mit **TBT1-Funktion**, abschließbar:

- Schließung: Drehzylinder, Wendeschlüssel, in 90°-Stellung abschließbar
- Rastung: 90°
- Abdeckung: Teil-Abdeckkappe
- Unterkonstruktion: Kunststoff, Stütznocken
- Stift: HOPPE-Vollstift
- Befestigung: verdeckt, für Gewindeschrauben M5



Beschreibung	Nocken Ø	Stiftl. vorsteh. Schrauben	F1	F9	F9016	P.E.	Krt.
			Art.-Nr./€	Art.-Nr./€	Art.-Nr./€		
Fenstergriff, abschließbar, Stück	10	32	<b>3286454</b>	3286489	3286500	10	40
		ohne	<b>32,61</b>	<b>34,17</b>	<b>31,06</b>		
		35	3286471	3286497	3286518		
		ohne	<b>32,61</b>	<b>34,17</b>	<b>31,06</b>	10	40
		40	3426488	3426496	3426517	10	40
		ohne	<b>32,61</b>	<b>34,17</b>	<b>31,06</b>		

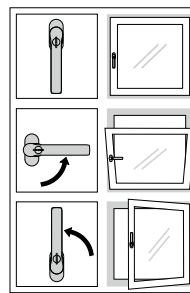
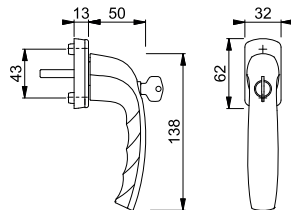

TBT-Funktion

Sonderausführungen auf Anfrage.



## ■ New York - 0810SVS/U10

duraplus®

HOPPE-Aluminium-Dreh-/Kipp-Fenstergriff mit **SecuDuplex®**, abschließbar:

- Schließung: Druckknopf-Schließzylinder, Wendeschlüssel
- Rastung: 90°
- Abdeckung: Teil-Abdeckkappe
- Unterkonstruktion: Kunststoff, Stütznocken
- Stift: HOPPE-Vollstift
- Befestigung: verdeckt, Gewindeschrauben M5



Beschreibung	Nocken Ø	Stiftl. vorsteh. Schrauben	F1	F9	F8707	F9016	P.E.	Krt.
			Art.-Nr./€	Art.-Nr./€	Art.-Nr./€	Art.-Nr./€		
Fenstergriff, abschließbar, Stück	10	32	<b>3480644</b>			3480661	10	40
		M5 x 40	<b>21,65</b>			<b>20,62</b>		
		37	3498043	3498060	3498086	3498094		
		M5 x 50	<b>21,65</b>	<b>22,68</b>	<b>20,62</b>	<b>20,62</b>		
		43	3480724	3480732		3480741		
		M5 x 55	<b>21,65</b>	<b>22,68</b>		<b>20,62</b>	10	40

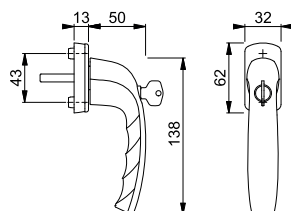

Sonderausführungen auf Anfrage.

SecuDuplex®



**New York - 0810SV/U10**

duraplus®

HOPPE-Aluminium-Dreh-/Kipp-Fenstergriff mit Druckknopf, selbstsperrend:

- Rastung: 90°
- Abdeckung: Teil-Abdeckkappe
- Unterkonstruktion: Kunststoff, Stütznocken
- Stift: HOPPE-Vollstift
- Befestigung: verdeckt, für Gewindeschrauben M5



Beschreibung	Nocken Ø		Stiftl. vorsteh. Schrauben	F1	F9	F8707	F9016	P.E.	Krt.
				Art.-Nr./€	Art.-Nr./€	Art.-Nr./€	Art.-Nr./€		
Fenstergriff mit Druckknopf, Stück	10	7	32	<b>3285558</b>	3285654	3285689	3285700	10	40
			ohne	<b>11,37</b>	<b>11,92</b>	<b>10,83</b>	<b>10,83</b>	10	40
			35	3285566	3285671	3285697	3285718	10	40
			ohne	<b>11,37</b>	<b>11,92</b>	<b>10,83</b>	<b>10,83</b>	10	40
			40	3427157	3427165	3427173	3427181	10	40
			ohne	<b>11,37</b>	<b>11,92</b>	<b>10,83</b>	<b>10,83</b>	10	40

Sonderausführungen auf Anfrage.

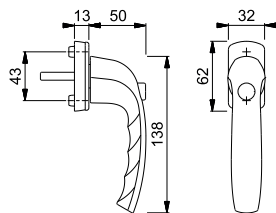

**New York - 0810/US10**

duraplus®

HOPPE-Aluminium-Dreh-/Kipp-Fenstergriff mit **Secustik®** und **VarioFit®**:

- geprüft nach **DIN EN 13126-3: 23/180-0150/03/C1** und **RAL-GZ 607/9**
- Rastung: 90°
- Abdeckung: Teil-Abdeckkappe
- Unterkonstruktion: Kunststoff, Stütznocken
- Stift: HOPPE-Vollstift, 10 mm Längenvariabilität, stufenlose Anpassung durch integrierte Druckfeder im Griffhals
- Befestigung: verdeckt, Gewindeschrauben M5
- Besonderheit: integrierte Basis-Sicherheit



15



**Secustik®**  
**VarioFit®**

Beschreibung	Nocken Ø		Stiftl. vorsteh. Schrauben	F1	F9	F8707	F9016	P.E.	Krt.
				Art.-Nr./€	Art.-Nr./€	Art.-Nr./€	Art.-Nr./€		
Fenstergriff, Stück	10	7	32-42	<b>3748612</b>	3755732	3755821	3755927	10	60
			M5 x 45/50	<b>6,91</b>	<b>7,24</b>	<b>6,58</b>	<b>6,58</b>	10	60
			32-42	11540187			11540175	1	10
			M5 x 45/50	<b>7,85</b>			<b>7,52</b>	1	10

Sonderausführungen auf Anfrage.

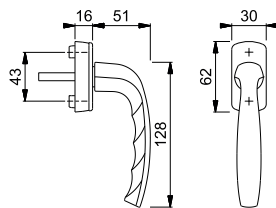



## ■ New York - 0810/U10

duraplus®

HOPPE-Aluminium-Dreh-/Kipp-Fenstergriff:

- geprüft nach **DIN EN 13126-3: 23/180-0150/03/C1** und **RAL-GZ 607/9**
- Rastung: 90°
- Abdeckung: Teil-Abdeckkappe
- Unterkonstruktion: Kunststoff, Stütznocken
- Stift: HOPPE-Vollstift
- Befestigung: verdeckt, Gewindeschrauben M5



Beschreibung	Nocken Ø	Stiftl. vorsteh. Schrauben	F1	F9	F8707	F9016	P.E.	Krt.
			Art.-Nr./€	Art.-Nr./€	Art.-Nr./€	Art.-Nr./€		
Fenstergriff, Stück	10	32	<b>3479512</b>	3479521	3479547	3479539	20	120
		M5 x 40	<b>5,23</b>	<b>5,48</b>	<b>4,98</b>	<b>4,98</b>		
		37	3479555	3479563	3479580	3479571	20	120
		M5 x 45	<b>5,23</b>	<b>5,48</b>	<b>4,98</b>	<b>4,98</b>		
		43	3479598	3479601	3479627	3479619	20	120
		M5 x 55	<b>5,23</b>	<b>5,48</b>	<b>4,98</b>	<b>4,98</b>		

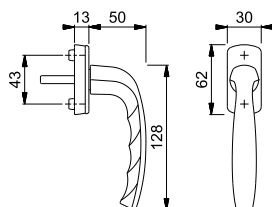

Sonderausführungen auf Anfrage.



## ■ New York - 0810/U76

duraplus®

HOPPE-Aluminium-Dreh-/Kipp-Fenstergriff mit schmaler Rosette:

- Rastung: 90°
- Abdeckung: Teil-Abdeckkappe
- Unterkonstruktion: Kunststoff, Stütznocken
- Stift: HOPPE-Vollstift
- Befestigung: verdeckt, für Gewindeschrauben M5

Beschreibung	Nocken Ø	Stiftl. vorsteh. Schrauben	F1	F9	F9016	P.E.	Krt.
			Art.-Nr./€	Art.-Nr./€	Art.-Nr./€		
Fenstergriff mit schmaler Rosette, Stück	10	32	<b>3285726</b>	3285734	3285751	20	120
		ohne	<b>8,62</b>	<b>9,03</b>	<b>8,21</b>		
		35	3371405	3371421	3371587	20	120
		ohne	<b>8,62</b>	<b>9,03</b>	<b>8,21</b>		

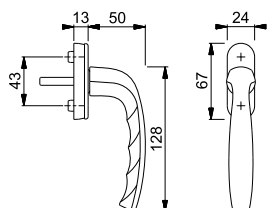

Sonderausführungen auf Anfrage.



Secustik®  
VarioFit®

### Paris - 038/US956

duraplus®

HOPPE-Aluminium-Dreh-/Kipp-Fenstergriff mit **Secustik®** und **VarioFit®**:

- geprüft nach **DIN EN 13126-3: 23/180-0150/03/C1** und **RAL-GZ 607/9**
- Rastung: 90°
- Abdeckung: Voll-Abdeckkappe
- Unterkonstruktion: Kunststoff, Stütznocken
- Stift: HOPPE-Vollstift, 10 mm Längenvariabilität, stufenlose Anpassung durch integrierte Druckfeder im Griffhals
- Befestigung: verdeckt, Gewindeschrauben M5
- Besonderheit: integrierte Basis-Sicherheit



Beschreibung	Nocken Ø		Stiftl. vorsteh.	F1	F1-2-S	P.E.	Krt.
			Schrauben	Art.-Nr./€	Art.-Nr./€		
Fenstergriff, Stück	10	7	20-30	<b>10763061</b>	10763095	10	40
			M5 x 35/40	<b>21,03</b>	<b>30,61</b>		
			32-42	10763028	10763052		
			M5 x 45/50	<b>21,03</b>	<b>30,61</b>	10	40

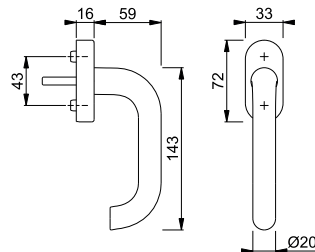

Der Buchstabe **S** in der Farbnummer steht für SecuSan®, die antimikrobielle Oberfläche.

**SecuSan®**

Sonderausführungen auf Anfrage.



### Paris - 038/U30

duraplus®

HOPPE-Aluminium-Dreh-/Kipp-Fenstergriff:

- geprüft nach **DIN EN 13126-3: 23/180-0150/03/C1**
- Rastung: 90°
- Abdeckung: Voll-Abdeckkappe
- Unterkonstruktion: Kunststoff, Stütznocken
- Stift: HOPPE-Vollstift
- Befestigung: verdeckt, Gewindeschrauben M5

15



Beschreibung	Nocken Ø		Stiftl. vorsteh.	F1	P.E.	Krt.
			Schrauben	Art.-Nr./€		
Fenstergriff, Stück	10	7	32	<b>3820477</b>	10	40
			M5 x 40	<b>15,88</b>		
			37	3820485		
			M5 x 45	<b>15,88</b>		
			43	3820493	10	40
			M5 x 55	<b>15,88</b>		

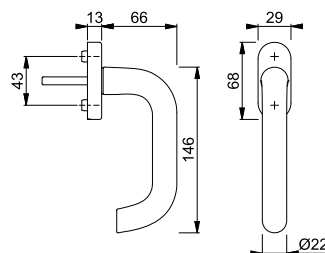



Secustik®  
VarioFit®

## Paris - E038/US956

duraplus®



HOPPE-Edelstahl-Dreh-/Kipp-Fenstergriff mit **Secustik®** und **VarioFit®**:

- geprüft nach **DIN EN 13126-3: 23/180-0150/03/C1** und **RAL-GZ 607/9**
- Rastung: 90°
- Abdeckung: Voll-Abdeckkappe
- Unterkonstruktion: Kunststoff, Stütznocken
- Stift: HOPPE-Vollstift, 10 mm Längenvariabilität, stufenlose Anpassung durch integrierte Druckfeder im Griffhals
- Befestigung: verdeckt, Gewindeschrauben M5
- Besonderheit: integrierte Basis-Sicherheit



Beschreibung	Nocken Ø	Stiftl. vorsteh.	F69		P.E.	Krt.	
			Schrauben	Art.-Nr./€			F69-S
Fenstergriff, Stück	10	7	20-30	<b>10763731</b>	10763749	10	40
			M5 x 35/40	<b>52,70</b>	<b>63,28</b>		
			32-42	10763706	10763722	10	40
			M5 x 45/50	<b>52,70</b>	<b>63,28</b>		

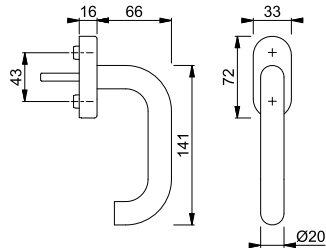

Der Buchstabe **S** in der Farbnummer steht für SecuSan®, die antimikrobielle Oberfläche.

SecuSan®

Sonderausführungen auf Anfrage.



## Paris - E038/U30

duraplus®

HOPPE-Edelstahl-Dreh-/Kipp-Fenstergriff:

- geprüft nach **DIN EN 13126-3: 23/180-0150/03/C1**
- Rastung: 90°
- Abdeckung: Voll-Abdeckkappe
- Unterkonstruktion: Kunststoff, Stütznocken
- Stift: HOPPE-Vollstift
- Befestigung: verdeckt, Gewindeschrauben M5



Beschreibung	Nocken Ø	Stiftl. vorsteh.	F69		P.E.	Krt.	
			Schrauben	Art.-Nr./€			
Fenstergriff, Stück	10	7	32	<b>2807246</b>		10	40
			M5 x 40	<b>13,88</b>			
			37	3324318		10	40
			M5 x 50	<b>13,88</b>			
			43	11533225		10	40
			M5 x 55	<b>13,88</b>			

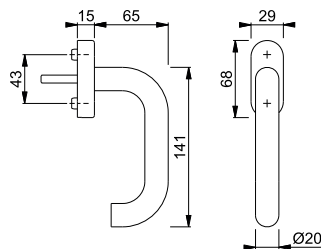



Secustik®  
VarioFit®

### San Francisco - 0301/US956

duraplus®

HOPPE-Aluminium-Dreh-/Kipp-Fenstergriff mit **Secustik®** und **VarioFit®**:

- geprüft nach **DIN EN 13126-3: 23/180-0150/03/C1** und **RAL-GZ 607/9**
- Rastung: 90°
- Abdeckung: Voll-Abdeckkappe
- Unterkonstruktion: Kunststoff, Stütznocken
- Stift: HOPPE-Vollstift, 10 mm Längenvariabilität, stufenlose Anpassung durch integrierte Druckfeder im Griffhals
- Befestigung: verdeckt, Gewindeschrauben M5
- Besonderheit: integrierte Basis-Sicherheit



Beschreibung	Nocken Ø		Stiftl. vorsteh.	F1	P.E.	Krt.
			Schrauben	Art.-Nr./€		
Fenstergriff, Stück	10	7	20-30	<b>10763141</b>	10	40
			M5 x 35/40	<b>21,98</b>		
			32-42	10763108		
			M5 x 45/50	<b>21,98</b>	10	40

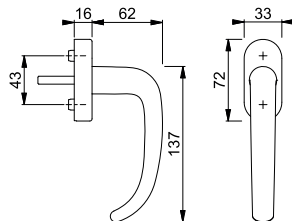

Sonderausführungen auf Anfrage.



Secustik®  
VarioFit®

### San Francisco - E0301/US956

duraplus®

HOPPE-Edelstahl-Dreh-/Kipp-Fenstergriff mit **Secustik®** und **VarioFit®**:

- geprüft nach **DIN EN 13126-3: 23/180-0150/03/C1** und **RAL-GZ 607/9**
- Rastung: 90°
- Abdeckung: Voll-Abdeckkappe
- Unterkonstruktion: Kunststoff, Stütznocken
- Stift: HOPPE-Vollstift, 10 mm Längenvariabilität, stufenlose Anpassung durch integrierte Druckfeder im Griffhals
- Befestigung: verdeckt, Gewindeschrauben M5
- Besonderheit: integrierte Basis-Sicherheit



15



Beschreibung	Nocken Ø		Stiftl. vorsteh.	F69	P.E.	Krt.
			Schrauben	Art.-Nr./€		
Fenstergriff, Stück	10	7	20-30	<b>10763781</b>	10	40
			M5 x 35/40	<b>38,59</b>		
			32-42	10763773		
			M5 x 45/50	<b>38,59</b>	10	40

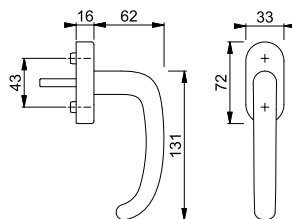

Sonderausführungen auf Anfrage.





Secustik®  
VarioFit®

## Stockholm - 0140/US956

duraplus®



HOPPE-Aluminium-Dreh-/Kipp-Fenstergriff mit **Secustik®** und **VarioFit®**:

- geprüft nach **DIN EN 13126-3: 23/180-0150/03/C1** und **RAL-GZ 607/9**
- Rastung: 90°
- Abdeckung: Voll-Abdeckkappe
- Unterkonstruktion: Kunststoff, Stütznocken
- Stift: HOPPE-Vollstift, 10 mm Längenvariabilität, stufenlose Anpassung durch integrierte Druckfeder im Griffhals
- Befestigung: verdeckt, Gewindeschrauben M5
- Besonderheit: integrierte Basis-Sicherheit



Beschreibung	Nocken Ø	Stiftl. vorsteh. Schrauben	F1		F9		P.E.	Krt.
			Art.-Nr./€	Art.-Nr./€	Art.-Nr./€	Art.-Nr./€		
Fenstergriff, Stück	10	20-30	<b>10763221</b>	10763239			10	40
		M5 x 35/40	<b>17,57</b>	<b>18,40</b>				
		32-42	10763183	10763191			10	40
		M5 x 45/50	<b>17,57</b>	<b>18,40</b>				

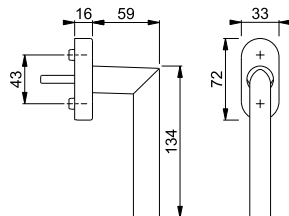

Sonderausführungen auf Anfrage.



Secustik®  
VarioFit®

## Stockholm - E0140/US956

duraplus®



HOPPE-Edelstahl-Dreh-/Kipp-Fenstergriff mit **Secustik®** und **VarioFit®**:

- geprüft nach **DIN EN 13126-3: 23/180-0150/03/C1** und **RAL-GZ 607/9**
- Rastung: 90°
- Abdeckung: Voll-Abdeckkappe
- Unterkonstruktion: Kunststoff, Stütznocken
- Stift: HOPPE-Vollstift, 10 mm Längenvariabilität, stufenlose Anpassung durch integrierte Druckfeder im Griffhals
- Befestigung: verdeckt, Gewindeschrauben M5
- Besonderheit: integrierte Basis-Sicherheit



Beschreibung	Nocken Ø	Stiftl. vorsteh. Schrauben	F69		F69-S		P.E.	Krt.
			Art.-Nr./€	Art.-Nr./€	Art.-Nr./€	Art.-Nr./€		
Fenstergriff, Stück	10	20-30	<b>10763829</b>	10763837			10	40
		M5 x 35/40	<b>29,54</b>	<b>40,12</b>				
		32-42	10763790	10763802			10	40
		M5 x 45/50	<b>29,54</b>	<b>40,12</b>				

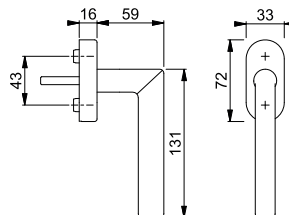

Der Buchstabe **S** in der Farbnummer steht für SecuSan®, die antimikrobielle Oberfläche.

SecuSan®

Sonderausführungen auf Anfrage.



Secu100®

## Tōkyō - 0710S/U26 100NM

duraplus®

HOPPE-Aluminium-Dreh-/Kipp-Fenstergriff mit **Secu100®**, abschließbar:

- geprüft nach **DIN EN 13126-3: 23/180-0132/33/C1** und **RAL-GZ 607/9, RAL100**; erfüllt die Anforderungen nach **DIN EN 1627-1630 RC1-6**
- Schließung: Druckzylinder, Wendeschlüssel
- Rastung: 90°
- Abdeckung: Teil-Abdeckkappe
- Unterkonstruktion: Kunststoff, Stütznocken
- Stift: HOPPE-Vollstift
- Befestigung: verdeckt, für Gewindeschrauben M5



Beschreibung	Nocken Ø	Stiftl. vorsteh. Schrauben	F1	F9	F8707	F9016	P.E.	Krt.	
			Art.-Nr./€	Art.-Nr./€	Art.-Nr./€	Art.-Nr./€			
Fenstergriff, abschließbar, Stück	10	7	32	<b>1827851</b>	1827886	1827894	1827907	10	40
			ohne	<b>27,90</b>	<b>29,23</b>	<b>26,57</b>	<b>26,57</b>		
			35	2019987	1904909	1917507	1917494	10	40
			ohne	<b>27,90</b>	<b>29,23</b>	<b>26,57</b>	<b>26,57</b>		
			40	2168069	2168077	1937882	1937891	10	40
			ohne	<b>27,90</b>	<b>29,23</b>	<b>26,57</b>	<b>26,57</b>		

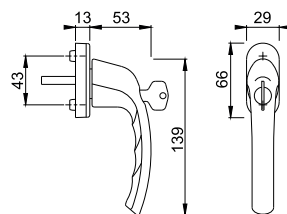

Sonderausführungen und Schließvarianten auf Anfrage.  
Kunststoff-Distanzplatte für Sockelerhöhung um 4 mm siehe S. 867.



## Tōkyō - 0710S/U26 TBT1

duraplus®

HOPPE-Aluminium-Kipp-/Dreh-Fenstergriff mit **TBT1-Funktion**, abschließbar:

- Schließung: Drehzylinder, Wendeschlüssel, in 90°-Stellung abschließbar
- Rastung: 90°
- Abdeckung: Teil-Abdeckkappe
- Unterkonstruktion: Kunststoff, Stütznocken
- Stift: HOPPE-Vollstift
- Befestigung: verdeckt, für Gewindeschrauben M5



15

Beschreibung	Nocken Ø	Stiftl. vorsteh. Schrauben	F1	F9	F9016	P.E.	Krt.	
			Art.-Nr./€	Art.-Nr./€	Art.-Nr./€			
Fenstergriff, abschließbar, Stück	10	7	32	<b>2071048</b>	2209959	3053757	10	40
			ohne	<b>33,68</b>	<b>35,28</b>	<b>32,07</b>		
			35	2199631	2209975	2199640	10	40
			ohne	<b>33,68</b>	<b>35,28</b>	<b>32,07</b>		
			40	2858721	2858756	2361213	10	40
			ohne	<b>33,68</b>	<b>35,28</b>	<b>32,07</b>		

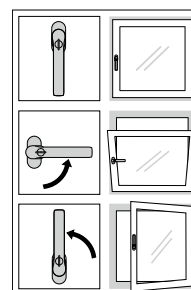
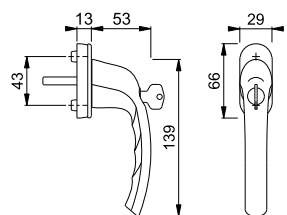

TBT-Funktion

Sonderausführungen auf Anfrage.  
Kunststoff-Distanzplatte für Sockelerhöhung um 4 mm siehe S. 867.



## ■ Tôkyô - 0710S/U26

duraplus®

HOPPE-Aluminium-Dreh-/Kipp-Fenstergriff, abschließbar:

- Schließung: Druckzylinder, Wendeschlüssel
- Rastung: 90°
- Abdeckung: Teil-Abdeckkappe
- Unterkonstruktion: Kunststoff, Stütznocken
- Stift: HOPPE-Vollstift
- Befestigung: verdeckt, Gewindeschrauben M5



Beschreibung	Nocken Ø	Stiftl. vorsteh. Schrauben	F1	F9	F8707	F9016	P.E.	Krt.
			Art.-Nr./€	Art.-Nr./€	Art.-Nr./€	Art.-Nr./€		
Fenstergriff, abschließbar, Stück	10	32	<b>8167363</b>	8157828	8185183	8167355	10	40
		M5 x 40	<b>22,72</b>	<b>23,80</b>	<b>21,64</b>	<b>21,64</b>		
		37	2187155	1983862	1983803	1983774	10	40
		M5 x 45	<b>22,72</b>	<b>23,80</b>	<b>21,64</b>	<b>21,64</b>		
		43				3525363	10	40
		M5 x 50				<b>21,64</b>		

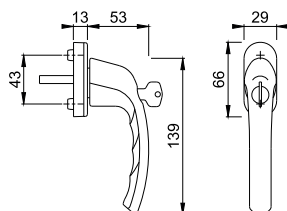

Sonderausführungen auf Anfrage.

Kunststoff-Distanzplatte für  
Sockelerhöhung um 4 mm siehe  
S. 867.



## ■ Tôkyô - 0710SV/U26

duraplus®

HOPPE-Aluminium-Dreh-/Kipp-Fenstergriff mit Druckknopf, selbstsperrend:

- Rastung: 90°
- Abdeckung: Teil-Abdeckkappe
- Unterkonstruktion: Kunststoff, Stütznocken
- Stift: HOPPE-Vollstift
- Befestigung: verdeckt, für Gewindeschrauben M5



Beschreibung	Nocken Ø	Stiftl. vorsteh. Schrauben	F1	F9	F8707	F9016	P.E.	Krt.
			Art.-Nr./€	Art.-Nr./€	Art.-Nr./€	Art.-Nr./€		
Fenstergriff mit Druckknopf, Stück	10	32	<b>1747472</b>	1757136	1747499	1747501	10	40
		ohne	<b>12,44</b>	<b>13,03</b>	<b>11,85</b>	<b>11,85</b>		
		35	1747536	1747561	1747579	1747587	10	40
		ohne	<b>12,44</b>	<b>13,03</b>	<b>11,85</b>	<b>11,85</b>		
		40	2024701	2151347	1960492	1960484	10	40
		ohne	<b>12,44</b>	<b>13,03</b>	<b>11,85</b>	<b>11,85</b>		

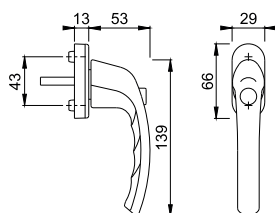

Sonderausführungen auf Anfrage.

Kunststoff-Distanzplatte für  
Sockelerhöhung um 4 mm siehe  
S. 867.



## Tōkyō - 0710/U26

duraplus®



HOPPE-Aluminium-Dreh-/Kipp-Fenstergriff:

- geprüft nach **DIN EN 13126-3: 23/180-0150/03/C1** und **RAL-GZ 607/9**
- Rastung: 90°
- Abdeckung: Teil-Abdeckkappe
- Unterkonstruktion: Kunststoff, Stütznocken
- Stift: HOPPE-Vollstift
- Befestigung: verdeckt, für Gewindeschrauben M5



Beschreibung	Nocken Ø	Stiftl. vorsteh. Schrauben	F1	F9	F8707	F9016	P.E.	Krt.	
			Art.-Nr./€	Art.-Nr./€	Art.-Nr./€	Art.-Nr./€			
Fenstergriff, Stück	10	7	32 ohne	<b>8106619</b> 6,76	8106650 7,08	8106668 6,44	8106700 6,44	20	120
			35 ohne	8127680 6,76	8155525 7,08	8218885 6,44	8127672 6,44	20	120
			40 ohne	8128548 6,76	2151339 7,08	1784513 6,44	8127607 6,44	20	120

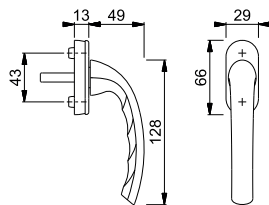

Sonderausführungen auf Anfrage.

Kunststoff-Distanzplatte für Sockelhöhe um 4 mm siehe S. 867.



## Toulon - 0737S/UD9024

duraplus®



HOPPE-Aluminium-Dreh-/Kipp-Fenstergriff mit **SecuForte®** und **VarioFit®**, abschließbar:

- geprüft nach **DIN EN 13126-3: 23/180-0133/33/C1** und **RAL-GZ 607/9, RAL200**; erfüllt die Anforderungen nach **DIN EN 1627-1630 RC1-6**
- Schließung: Drehzylinder, Wendeschlüssel
- Rastung: 90°
- Abdeckung: Teil-Abdeckkappe
- Unterkonstruktion: Kunststoff, Stütznocken
- Stift: HOPPE-Vollstift, 10 mm Längenvariabilität, stufenlose Anpassung durch integrierte Druckfeder im Griffhals
- Befestigung: verdeckt, Gewindeschrauben M5
- Besonderheit: automatische Sperrfunktion in Geschlossen-Stellung (0°) und in Kippstellung (180°)



SecuForte®  
VarioFit®



Fenstergriffe mit SecuForte® haben beim Innovationswettbewerb der Messe EQUIPBAIE 2018 in Paris einen der Preise als „Beste Innovation“ erhalten.

Beschreibung	Nocken Ø	Stiftl. vorsteh. Schrauben	F1	F9	F31-1	F8707	P.E.	Krt.	
			Art.-Nr./€	Art.-Nr./€	Art.-Nr./€	Art.-Nr./€			
Fenstergriff, abschließbar, Stück	10	7	20-30	<b>11738066</b>	11738108	11738115	11738133	10	40
			M5 x 35/40	<b>42,98</b>	<b>45,03</b>	<b>81,87</b>	<b>40,93</b>	10	40
			32-42	11737475	11738005	11738017	11738042	10	40
		M5 x 45/50	<b>42,98</b>	<b>45,03</b>	<b>81,87</b>	<b>40,93</b>			
Beschreibung	Nocken Ø	Stiftl. vorsteh. Schrauben	F9016	F9714M			P.E.	Krt.	
			Art.-Nr./€	Art.-Nr./€					
Fenstergriff, abschließbar, Stück	10	7	20-30	11738121	11738157			10	40
			M5 x 35/40	<b>40,93</b>	<b>45,03</b>				
			32-42	11738029	11738054			10	40
		M5 x 45/50	<b>40,93</b>	<b>45,03</b>					

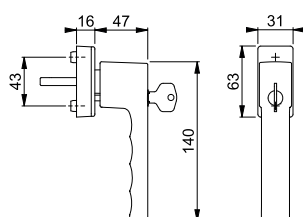

Sonderausführungen und Schließvarianten auf Anfrage.



Secu100®  
Secustik®  
VarioFit®

## ■ Toulon - 0737S/US947-1 100NM

duraplus®



HOPPE-Aluminium-Dreh-/Kipp-Fenstergriff mit **Secu100® + Secustik®** und **VarioFit®**, abschließbar:

- geprüft nach **DIN EN 13126-3: 23/180-0132/33/C1** und **RAL-GZ 607/9, RAL100**; erfüllt die Anforderungen nach **DIN EN 1627-1630 RC1-6**
- Schließung: Druckzylinder, Wendeschlüssel
- Rastung: 90°
- Abdeckung: Teil-Abdeckkappe
- Unterkonstruktion: Kunststoff, Stütznocken
- Stift: HOPPE-Vollstift, 10 mm Längenvariabilität, stufenlose Anpassung durch integrierte Druckfeder im Griffhals
- Befestigung: verdeckt, Gewindeschrauben M5
- Besonderheit: integrierte Basis-Sicherheit



Beschreibung	Nocken Ø	Stiftl. vorsteh. Schrauben	F1 Art.-Nr./€	F9 Art.-Nr./€	F8707 Art.-Nr./€	F9016 Art.-Nr./€	P.E.	Krt.
Fenstergriff, abschließbar, Stück	10	32-42 M5 x 50/55	<b>10764792</b> <b>36,02</b>	10764821 <b>37,73</b>	10764830 <b>34,30</b>	10764848 <b>34,30</b>	2	20

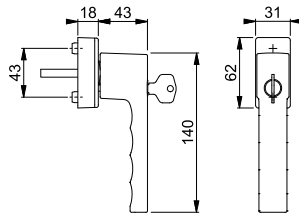

Sonderausführungen und Schließvarianten auf Anfrage.



SecuTBT®

## ■ Toulon - 0737S/U947 TBT4

duraplus®

HOPPE-Aluminium-Kipp-/Dreh-Fenstergriff mit **SecuTBT®**, abschließbar:

- Schließung: Drehzylinder, Wendeschlüssel, in 0°- und 90°-Stellung abschließbar, automatische Verriegelungsfunktion
- Rastung: 90°
- Abdeckung: Teil-Abdeckkappe
- Unterkonstruktion: Kunststoff, Stütznocken
- Stift: HOPPE-Vollstift
- Befestigung: verdeckt, Gewindeschrauben M5



Beschreibung	Nocken Ø	Stiftl. vorsteh. Schrauben	F1 Art.-Nr./€	F9 Art.-Nr./€	F9016 Art.-Nr./€	P.E.	Krt.
Fenstergriff, abschließbar, Stück	10	32	<b>3937851</b>	3937940	3938029	2	20
		M5 x 40	<b>38,21</b>	<b>40,03</b>	<b>36,39</b>		
		37	3937860	3937958	3938037		
		M5 x 45	<b>38,21</b>	<b>40,03</b>	<b>36,39</b>		
		43	3937878	3937966	3938045	2	20
		M5 x 50	<b>38,21</b>	<b>40,03</b>	<b>36,39</b>		

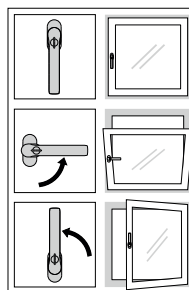
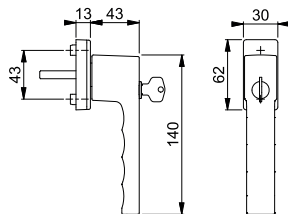

TBT-Funktion

Sonderausführungen auf Anfrage.



SecuDuplex®

**Toulon - 0737SVS/U947**

duraplus®

HOPPE-Aluminium-Dreh-/Kipp-Fenstergriff mit **SecuDuplex®**, abschließbar:

- Schließung: Druckknopf-Schließzylinder, Wendeschlüssel
- Rastung: 90°
- Abdeckung: Teil-Abdeckkappe
- Unterkonstruktion: Kunststoff, Stütznocken
- Stift: HOPPE-Vollstift
- Befestigung: verdeckt, Gewindeschrauben M5



Beschreibung	Nocken Ø		Stiftl. vorsteh. Schrauben	F1	F9	F9016	P.E.	Krt.
				Art.-Nr./€	Art.-Nr./€	Art.-Nr./€		
Fenstergriff, abschließbar, Stück	10	7	32	<b>3937641</b>	3937747	3937819	2	20
			M5 x 40	<b>23,76</b>	<b>24,89</b>	<b>22,62</b>		
			37	3937659	3937755	3937827		
			M5 x 45	<b>23,76</b>	<b>24,89</b>	<b>22,62</b>	2	20
			43	3937667	3937763	3937835	2	20
			M5 x 50	<b>23,76</b>	<b>24,89</b>	<b>22,62</b>		

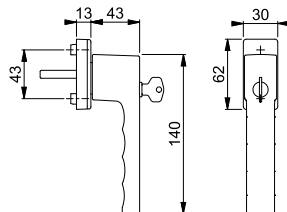

Sonderausführungen auf Anfrage.



**Toulon - 0737SV/U947**

duraplus®

HOPPE-Aluminium-Dreh-/Kipp-Fenstergriff mit Druckknopf, selbstsperrend:

- Rastung: 90°
- Abdeckung: Teil-Abdeckkappe
- Unterkonstruktion: Kunststoff, Stütznocken
- Stift: HOPPE-Vollstift
- Befestigung: verdeckt, Gewindeschrauben M5

15



Beschreibung	Nocken Ø		Stiftl. vorsteh. Schrauben	F1	F9	F9016	P.E.	Krt.
				Art.-Nr./€	Art.-Nr./€	Art.-Nr./€		
Fenstergriff mit Druckknopf, Stück	10	7	32	<b>3937448</b>	3937536	3937608	2	20
			M5 x 40	<b>13,63</b>	<b>14,27</b>	<b>12,98</b>		
			37	3937456	3937544	3937616		
			M5 x 45	<b>13,63</b>	<b>14,27</b>	<b>12,98</b>	2	20
			43	3937464	3937552	3937624	2	20
			M5 x 50	<b>13,63</b>	<b>14,27</b>	<b>12,98</b>		

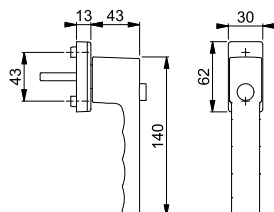

Sonderausführungen auf Anfrage.



SecuForte®  
VarioFit®



Fenstergriffe mit SecuForte® haben beim Innovationswettbewerb der Messe EQUIPBAIE 2018 in Paris einen der Preise als „Beste Innovation“ erhalten.

## Toulon - 0737/UD9024

duraplus®



HOPPE-Aluminium-Dreh-/Kipp-Fenstergriff mit **SecuForte®** und **VarioFit®**:

- geprüft nach **DIN EN 13126-3: 23/180-0131/13/C1** und **RAL-GZ 607/9**
- Rastung: 90°
- Abdeckung: Teil-Abdeckkappe
- Unterkonstruktion: Kunststoff, Stütznocken
- Stift: HOPPE-Vollstift, 10 mm Längenvariabilität, stufenlose Anpassung durch integrierte Druckfeder im Griffhals
- Befestigung: verdeckt, Gewindeschrauben M5
- Besonderheit: automatische Sperrfunktion in Geschlossen-Stellung (0°) und in Kippstellung (180°)



Beschreibung	Nocken Ø	Stiftl. vorsteh. Schrauben	F1	F9	F31-1	F8707	P.E.	Krt.
			Art.-Nr./€	Art.-Nr./€	Art.-Nr./€	Art.-Nr./€		
Fenstergriff, Stück	10	20-30	<b>11736057</b>	11736082	11736112	11736227	10	60
		M5 x 35/40	<b>13,07</b>	<b>13,70</b>	<b>24,90</b>	<b>12,45</b>		
		32-42	11735880	11736008	11736015	11736033		
Fenstergriff, Stück	10	M5 x 45/50	<b>13,07</b>	<b>13,70</b>	<b>24,90</b>	<b>12,45</b>	10	60
		Stiftl. vorsteh. Schrauben	F9016	F9714M				
		20-30	11736215	11736239				
Fenstergriff, Stück	10	M5 x 35/40	<b>12,45</b>	<b>13,70</b>			10	60
		32-42	11736021	11736045				
		M5 x 45/50	<b>12,45</b>	<b>13,70</b>				

Sonderausführungen auf Anfrage.

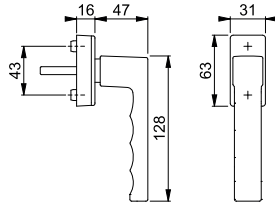

## Toulon - 0737/US947

duraplus®



Secustik®  
VarioFit®

HOPPE-Aluminium-Dreh-/Kipp-Fenstergriff mit **Secustik®** und **VarioFit®**:

- geprüft nach **DIN EN 13126-3: 23/180-0150/03/C1** und **RAL-GZ 607/9**
- Rastung: 90°
- Abdeckung: Teil-Abdeckkappe
- Unterkonstruktion: Kunststoff, Stütznocken
- Stift: HOPPE-Vollstift, 10 mm Längenvariabilität, stufenlose Anpassung durch integrierte Druckfeder im Griffhals
- Befestigung: verdeckt, Gewindeschrauben M5
- Besonderheit: integrierte Basis-Sicherheit



Beschreibung	Nocken Ø	Stiftl. vorsteh. Schrauben	F1	F9	F8707	F9016	P.E.	Krt.
			Art.-Nr./€	Art.-Nr./€	Art.-Nr./€	Art.-Nr./€		
Fenstergriff, Stück	10	32-42	<b>3937114</b>	3937157	3937173	3937181	10	60
		M5 x 45/50	<b>10,41</b>	<b>10,91</b>	<b>9,91</b>	<b>9,91</b>		

Sonderausführungen auf Anfrage.

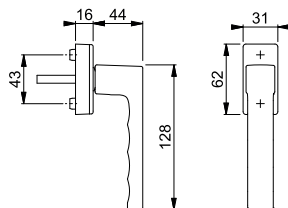





Secustik®  
VarioFit®

## Trondheim - E0430/US956

HOPPE-Edelstahl-Dreh-/Kipp-Fenstergriff mit **Secustik®** und **VarioFit®**:

- geprüft nach **DIN EN 13126-3: 23/180-0150/03/C1** und **RAL-GZ 607/9**
- Rastung: 90°
- Abdeckung: Voll-Abdeckkappe
- Unterkonstruktion: Kunststoff, Stütznocken
- Stift: HOPPE-Vollstift, 10 mm Längenvariabilität, stufenlose Anpassung durch integrierte Druckfeder im Griffhals
- Befestigung: verdeckt, Gewindeschrauben M5
- Besonderheit: integrierte Basis-Sicherheit

duraplus®



Beschreibung	Nocken Ø	Stiftl. vorsteh. Schrauben	F69		P.E.	Krt.
			Art.-Nr./€			
Fenstergriff, Stück	10	20-30	<b>10763853</b>		10	40
		M5 x 35/40	<b>30,69</b>			
		32-42	10763845			
		M5 x 45/50	<b>30,69</b>		10	40

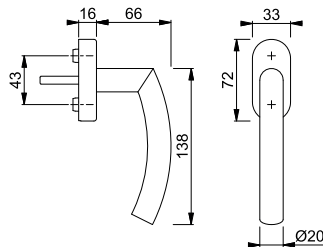

Sonderausführungen auf Anfrage.



Secustik®  
VarioFit®

## Verona - 0510/US952

HOPPE-Aluminium-Dreh-/Kipp-Fenstergriff mit **Secustik®** und **VarioFit®**:

- geprüft nach **DIN EN 13126-3: 23/180-0150/03/C1** und **RAL-GZ 607/9**
- Rastung: 90°
- Abdeckung: Teil-Abdeckkappe
- Unterkonstruktion: Kunststoff, Stütznocken
- Stift: HOPPE-Vollstift, 10 mm Längenvariabilität, stufenlose Anpassung durch integrierte Druckfeder im Griffhals
- Befestigung: verdeckt, Gewindeschrauben M5
- Besonderheit: integrierte Basis-Sicherheit

duraplus®



15



Beschreibung	Nocken Ø	Stiftl. vorsteh. Schrauben	F1	F9	P.E.	Krt.
			Art.-Nr./€	Art.-Nr./€		
Fenstergriff, Stück	10	32-42	<b>10761794</b>	10761831	10	60
		M5 x 45/50	<b>10,66</b>	<b>11,16</b>		

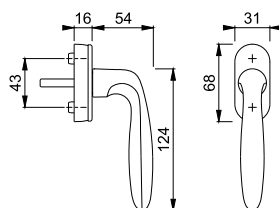

Sonderausführungen auf Anfrage.



Secustik®  
VarioFit®

## Verona - E0800/US956

duraplus®

HOPPE-Edelstahl-Dreh-/Kipp-Fenstergriff mit **Secustik®** und **VarioFit®**:

- geprüft nach **DIN EN 13126-3: 23/180-0150/03/C1** und **RAL-GZ 607/9**
- Rastung: 90°
- Abdeckung: Voll-Abdeckkappe
- Unterkonstruktion: Kunststoff, Stütznocken
- Stift: HOPPE-Vollstift, 10 mm Längenvariabilität, stufenlose Anpassung durch integrierte Druckfeder im Griffhals
- Befestigung: verdeckt, Gewindeschrauben M5
- Besonderheit: integrierte Basis-Sicherheit



Beschreibung	Nocken Ø	Stiftl. vorsteh. Schrauben	F69		P.E.	Krt.
			Art.-Nr./€			
Fenstergriff, Stück	10	20-30	<b>10763870</b>		10	40
		M5 x 35/40	<b>61,61</b>			
		32-42	10763861			
		M5 x 45/50	<b>61,61</b>		10	40

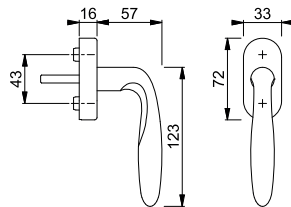

Sonderausführungen auf Anfrage.



Secustik®  
VarioFit®

## Verona - M051/US956

duraplus®

HOPPE-Messing-Dreh-/Kipp-Fenstergriff mit **Secustik®** und **VarioFit®**:

- geprüft nach **DIN EN 13126-3: 23/180-0150/03/C1** und **RAL-GZ 607/9**
- Rastung: 90°
- Abdeckung: Voll-Abdeckkappe
- Unterkonstruktion: Kunststoff, Stütznocken
- Stift: HOPPE-Vollstift, 10 mm Längenvariabilität, stufenlose Anpassung durch integrierte Druckfeder im Griffhals
- Befestigung: verdeckt, Gewindeschrauben M5
- Besonderheit: integrierte Basis-Sicherheit



Beschreibung	Nocken Ø	Stiftl. vorsteh. Schrauben	F49-R	F77-R	P.E.	Krt.
			Art.-Nr./€	Art.-Nr./€		
Fenstergriff, Stück	10	32-42	11568239	<b>11568276</b>	1	10
		M5 x 45/50	<b>38,95</b>	<b>44,94</b>		

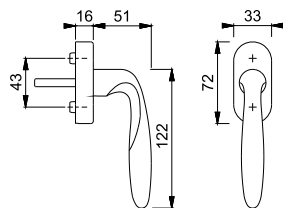

Resista® wird auf alle Oberflächen gewährt, die in der Farbnummer den Buchstaben **R** enthalten.

**Resista®**

Sonderausführungen auf Anfrage.



Secustik®  
VarioFit®

### ■ Vitória - M0515/US956

HOPPE-Messing-Dreh-/Kipp-Fenstergriff mit **Secustik®** und **VarioFit®**:

- geprüft nach **DIN EN 13126-3: 23/180-0150/03/C1** und **RAL-GZ 607/9**
- Rastung: 90°
- Abdeckung: Voll-Abdeckkappe
- Unterkonstruktion: Kunststoff, Stütznocken
- Stift: HOPPE-Vollstift, 10 mm Längenvariabilität, stufenlose Anpassung durch integrierte Druckfeder im Griffhals
- Befestigung: verdeckt, Gewindeschrauben M5
- Besonderheit: integrierte Basis-Sicherheit

duraplus®



Beschreibung	Nocken Ø	Stiftl. vorsteh. Schrauben	F41-R Art.-Nr./€	F49-R Art.-Nr./€	F77-R Art.-Nr./€	P.E.	Krt.
Fenstergriff, Stück	10	7 32-42 M5 x 45/50	10809022 <b>31,28</b>	11568295 <b>31,28</b>	<b>11568689</b> <b>36,10</b>	1	10

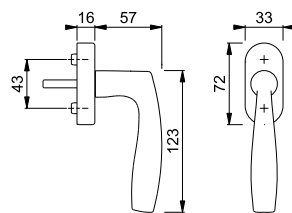

Resista® wird auf alle Oberflächen gewährt, die in der Farbnummer den Buchstaben **R** enthalten.

Resista®

Sonderausführungen auf Anfrage.

### ■ London - SG013

duraplus®



HOPPE-Aluminium-Fenster-Steckgriff:

- Stift: HOPPE-Vollstift
- Besonderheit: für das Einstecken in Fenster-Getriebenüsse, die mit einer Griffloch-Verdeckkrosette abgedeckt sind

Beschreibung	Stiftl. vorsteh.	F9016 Art.-Nr./€	P.E.	Krt.
Steckgriff, Stück	7 45	<b>713035</b> <b>13,62</b>	5	30

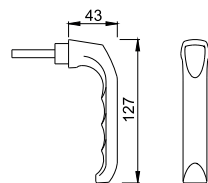

Passende Griffloch-Verdeckkrosetten siehe ab. S. 702.

15

### ■ Tōkyō - SG0710RH

duraplus®



HOPPE-Aluminium-Fenster-Steckgriff:

- Stift: HOPPE-Vollstift
- Besonderheit: für das Einstecken in Fenster-Getriebenüsse, die mit einer Griffloch-Verdeckkrosette abgedeckt sind

Beschreibung	Stiftl. vorsteh.	F9016 Art.-Nr./€	P.E.	Krt.
Steckgriff, Stück	7 45	<b>1776281</b> <b>11,75</b>	5	30

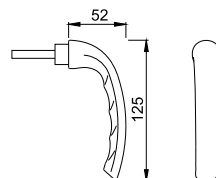

Passende Griffloch-Verdeckkrosetten siehe ab. S. 702.



## U26SV

duraplus®

HOPPE-Aluminium-Fenster-Griffloch-Verdeckrosette:

- Abdeckung: verschiebbare Teil-Abdeckkappe
- Unterkonstruktion: Kunststoff, Stütznocken
- Befestigung: verdeckt, für Gewindeschrauben M5
- Besonderheit: geeignet für das Abdecken der Fenster-Getriebebus

Beschreibung	Nocken Ø	Schrauben	F1	F9	F8707	F9016	P.E.	Krt.
			Art.-Nr./€	Art.-Nr./€	Art.-Nr./€	Art.-Nr./€		
Griffloch-Verdeckrosette, Stück	10	ohne	<b>672240</b> 7,85	811601 8,22	1838024 7,48	1721504 7,48	10	60

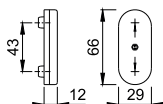

Passende Steckgriffe siehe S. 701.



## U34SV

duraplus®

HOPPE-Aluminium-Fenster-Griffloch-Verdeckrosette:

- Abdeckung: verschiebbare Teil-Abdeckkappe
- Unterkonstruktion: Kunststoff, Stütznocken
- Befestigung: verdeckt, für Gewindeschrauben M5
- Besonderheit: geeignet für das Abdecken der Fenster-Getriebebus

Beschreibung	Nocken Ø	Schrauben	F1	F9	F8019	F9016	P.E.	Krt.
			Art.-Nr./€	Art.-Nr./€	Art.-Nr./€	Art.-Nr./€		
Griffloch-Verdeckrosette, Stück	10	ohne	<b>686551</b> 7,85	735709 8,22	671472 9,72	569571 7,48	10	60

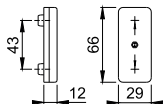

Passende Steckgriffe siehe S. 701.



## U956V

duraplus®

HOPPE-Aluminium-Fenster-Griffloch-Verdeckrosette:

- Abdeckung: Voll-Abdeckkappe, schwenkbares Abdeckblech
- Unterkonstruktion: Kunststoff, Stütznocken
- Befestigung: verdeckt, für Gewindeschrauben M5
- Besonderheit: geeignet für das Abdecken der Fenster-Getriebebus

Beschreibung	Nocken Ø	Schrauben	F1				P.E.	Krt.
			Art.-Nr./€					
Griffloch-Verdeckrosette, Stück	10	ohne	<b>3077708</b> 17,65				10	60

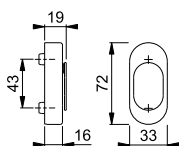

Passende Steckgriffe siehe S. 701.



**EU956V**

duraplus®

HOPPE-Edelstahl-Fenster-Griffloch-Verdeckkrosette:

- Abdeckung: Voll-Abdeckkappe, schwenkbare Abdeckblech
- Unterkonstruktion: Kunststoff, Stütznocken
- Befestigung: verdeckt, für Gewindeschrauben M5
- Besonderheit: geeignet für das Abdecken der Fenster-Getriebeuss



Beschreibung	Nocken Ø		F69				P.E.	Krt.
			Schrauben	Art.-Nr./€				
Griffloch-Verdeckkrosette, Stück	10		ohne	<b>3043065</b> <b>27,62</b>			10	60

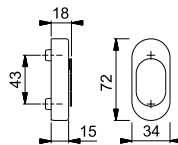

Passende Steckgriffe siehe S. 701.



**AUS950S**

duraplus®

HOPPE-Aluminium-Dreh-/Kipp-Fenstergriff-Rosette **SecuSelect®** mit **Secustik®**, abschließbar:

- geprüft nach **DIN EN 13126-3: 23/180-0133/33/C1** und **RAL-GZ 607/9, RAL200**; erfüllt die Anforderungen nach **DIN EN 1627-1630 RC1-6**
- Schließung: Druckzylinder, Wendeschlüssel
- Rastung: 90°
- Abdeckung: Voll-Abdeckkappe
- Unterkonstruktion: Zamak, Stütznocken
- Stift: **HOPPE-Schnellstift** mit HOPPE-Vollstift
- Befestigung: verdeckt, Gewindeschrauben M5
- Besonderheit: integrierte Basis-Sicherheit



**SecuSelect®**  
**Secustik®**  
**Schnellstift**



Beschreibung	Nocken Ø		Stiftl. vorsteh. Schrauben	F1	F1-2-S	F9	F8707	P.E.	Krt.
				Art.-Nr./€	Art.-Nr./€	Art.-Nr./€	Art.-Nr./€		
Fenstergriff-Rosette, abschließbar, Stück	10	7	32	<b>11507865</b> <b>73,78</b>	11635927 <b>80,85</b>	11677855 <b>77,30</b>	11677795 <b>70,27</b>	1	20
			M5 x 45	11507883 <b>73,78</b>	11635939 <b>80,85</b>	11585456 <b>77,30</b>	11677806 <b>70,27</b>	1	20
			37	11507895 <b>73,78</b>	11635988 <b>80,85</b>	11677867 <b>77,30</b>	11677818 <b>70,27</b>	1	20
			M5 x 50						
Beschreibung	10	7	Stiftl. vorsteh.	F9016	F9714M				
			Schrauben	Art.-Nr./€	Art.-Nr./€			P.E.	Krt.
			24		11954759 <b>77,30</b>			1	20
			M5 x 40						
			32	11677825 <b>70,27</b>	12009702 <b>77,30</b>			1	20
M5 x 45									
37	11677831 <b>70,27</b>	11585468 <b>77,30</b>			1	20			
M5 x 50									
43	11677843 <b>70,27</b>	11954760 <b>77,30</b>			1	20			
M5 x 55									

15

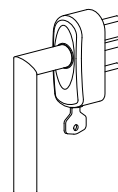
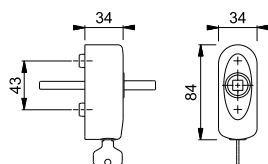

Montagebeispiel

Der Buchstabe **S** in der Farbnummer steht für SecuSan®, die antimikrobielle Oberfläche.

**SecuSan®**

Ausschließlich kombinierbar mit HOPPE-Schnellstift-Türgriff-Lochteilen siehe ab S. 707.

Weitere Zylindervarianten ab S. 716.



SecuSelect®

Secu100®

Secustik®

SecuTBT®

Schnellstift

## AUS950S 100NM TBT4

duraplus®

HOPPE-Aluminium-Kipp-/Dreh-Fenstergriff-Rosette **SecuSelect®** mit **Secu100®** + **Secustik®** und **SecuTBT®**, abschließbar:

- erfüllt die Anforderungen nach **DIN EN 1627-1630 RC1-6**
- Schließung: Drehzylinder, Wendeschlüssel, in 0°- und 90°-Stellung abschließbar, automatische Verriegelungsfunktion
- Rastung: 90°
- Abdeckung: Voll-Abdeckkappe
- Unterkonstruktion: Zamak, Stütznocken
- Stift: **HOPPE-Schnellstift** mit HOPPE-Vollstift
- Befestigung: verdeckt, Gewindeschrauben M5
- Besonderheit: integrierte Basis-Sicherheit



Beschreibung	Nocken Ø	Stiftl. vorsteh. ↔	Stiftl. vorsteh.				P.E.	Krt.	
			Schrauben	Art.-Nr./€	Art.-Nr./€	Art.-Nr./€			Art.-Nr./€
Fenstergriff-Rosette, abschließbar, Stück	10	7	32	<b>11634170</b>	11635995	11677946	11677880	1	20
			M5 x 45	<b>90,43</b>	<b>96,70</b>	<b>94,74</b>	<b>86,13</b>		
			37	11634248	11636014	11677958	11677892	1	20
			M5 x 50	<b>90,43</b>	<b>96,70</b>	<b>94,74</b>	<b>86,13</b>		
			43	11634418	11636026	11677965	11677909	1	20
			M5 x 55	<b>90,43</b>	<b>96,70</b>	<b>94,74</b>	<b>86,13</b>		
Beschreibung	Nocken Ø	Stiftl. vorsteh. ↔	F9714M				P.E.	Krt.	
			Schrauben	Art.-Nr./€					
Fenstergriff-Rosette, abschließbar, Stück	10	7	24	11954796				1	20
			M5 x 40	<b>94,74</b>					
			32	11954802				1	20
			M5 x 45	<b>94,74</b>					
			37	11954814				1	20
			M5 x 50	<b>94,74</b>					
			43	11954826				1	20
			M5 x 55	<b>94,74</b>					

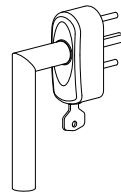
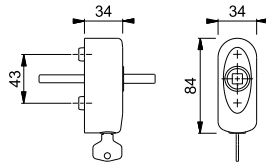

Montagebeispiel

Der Buchstabe **S** in der Farbnummer steht für SecuSan®, die antimikrobielle Oberfläche.

SecuSan®

Ausschließlich kombinierbar mit HOPPE-Schnellstift-Türgriff-Lochteilen siehe ab S. 707.

Weitere Zylindervarianten ab S. 716.



SecuSelect®  
Secustik®  
Schnellstift

## EUS950S

duraplus®



HOPPE-Edelstahl-Dreh-/Kipp-Fenstergriff-Rosette **SecuSelect®** mit **Secustik®**, abschließbar:

- geprüft nach **DIN EN 13126-3: 23/180-0133/33/C1** und **RAL-GZ 607/9, RAL200**; erfüllt die Anforderungen nach **DIN EN 1627-1630 RC1-6**
- Schließung: Druckzylinder, Wendeschlüssel
- Rastung: 90°
- Abdeckung: Voll-Abdeckkappe
- Unterkonstruktion: Zamak, Stütznocken
- Stift: **HOPPE-Schnellstift** mit HOPPE-Vollstift
- Befestigung: verdeckt, Gewindeschrauben M5
- Besonderheit: integrierte Basis-Sicherheit



Beschreibung	Nocken Ø	Stiftl. vorsteh. 7	F69		F69-S	P.E.	Krt.
			Schrauben	Art.-Nr./€	Art.-Nr./€		
Fenstergriff-Rosette, abschließbar, Stück	10	7	32	<b>11517755</b>	11636221	1	20
			M5 x 45	<b>111,80</b>	<b>122,38</b>		
			37	11517761	11636233		
			M5 x 50	<b>111,80</b>	<b>122,38</b>		
			43	11517773	11636245	1	20
			M5 x 55	<b>111,80</b>	<b>122,38</b>		

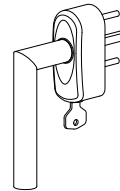
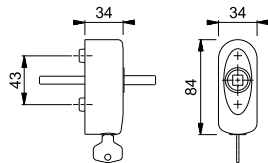

Montagebeispiel

Der Buchstabe **S** in der Farbnummer steht für SecuSan®, die antimikrobielle Oberfläche.

SecuSan®

Ausschließlich kombinierbar mit HOPPE-Schnellstift-Türgriff-Lochteilen siehe ab S. 707.

Weitere Zylindervarianten ab S. 716.



SecuSelect®  
Secu100®  
Secustik®  
SecuTBT®  
Schnellstift

## EUS950S 100NM TBT4

duraplus®

HOPPE-Edelstahl-Kipp-/Dreh-Fenstergriff-Rosette **SecuSelect®** mit **Secu100® + Secustik®** und **SecuTBT®**, abschließbar:

- erfüllt die Anforderungen nach **DIN EN 1627-1630 RC1-6**
- Schließung: Drehzylinder, Wendeschlüssel, in 0°- und 90°-Stellung abschließbar, automatische Verriegelungsfunktion
- Rastung: 90°
- Abdeckung: Voll-Abdeckkappe
- Unterkonstruktion: Zamak, Stütznocken
- Stift: **HOPPE-Schnellstift** mit HOPPE-Vollstift
- Befestigung: verdeckt, Gewindeschrauben M5
- Besonderheit: integrierte Basis-Sicherheit



Beschreibung	Nocken Ø	Stiftl. vorsteh. 7	F69		F69-S	P.E.	Krt.
			Schrauben	Art.-Nr./€	Art.-Nr./€		
Fenstergriff-Rosette, abschließbar, Stück	10	7	32	<b>11634492</b>	11636257	1	20
			M5 x 45	<b>127,65</b>	<b>138,23</b>		
			37	11634509	11636269		
			M5 x 50	<b>127,65</b>	<b>138,23</b>		
			43	11634510	11636270	1	20
			M5 x 55	<b>127,65</b>	<b>138,23</b>		

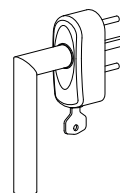
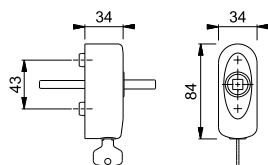

Montagebeispiel

Der Buchstabe **S** in der Farbnummer steht für SecuSan®, die antimikrobielle Oberfläche.

SecuSan®

Ausschließlich kombinierbar mit HOPPE-Schnellstift-Türgriff-Lochteilen siehe ab S. 707.

Weitere Zylindervarianten ab S. 716.





SecuSelect®  
Secustik®  
Schnellstift®

## MUS950S

duraplus®



HOPPE-Messing-Dreh-/Kipp-Fenstergriff-Rosette **SecuSelect®** mit **Secustik®**, abschließbar:

- geprüft nach **DIN EN 13126-3: 23/180-0133/33/C1** und **RAL-GZ 607/9, RAL200**; erfüllt die Anforderungen nach **DIN EN 1627-1630 RC1-6**
- Schließung: Druckzylinder, Wendeschlüssel
- Rastung: 90°
- Abdeckung: Voll-Abdeckkappe
- Unterkonstruktion: Zamak, Stütznocken
- Stift: **HOPPE-Schnellstift** mit HOPPE-Vollstift
- Befestigung: verdeckt, Gewindeschrauben M5
- Besonderheit: integrierte Basis-Sicherheit



Beschreibung	Nocken Ø	Stiftl. vorsteh.	Stiftl. vorsteh.				P.E.	Krt.	
			Schrauben	Art.-Nr./€	Art.-Nr./€	Art.-Nr./€			Art.-Nr./€
Fenstergriff-Rosette, abschließbar, Stück	10	7	32	11522185	11522082	11521995	11838814	1	20
			M5 x 45	<b>148,12</b>	<b>148,12</b>	<b>170,91</b>	<b>159,52</b>	1	20
			37	11522203	11522094	11522045	11838851	1	20
			M5 x 50	<b>148,12</b>	<b>148,12</b>	<b>170,91</b>	<b>159,52</b>	1	20
Fenstergriff-Rosette, abschließbar, Stück	10	7	43	11522215	11522100	11522057	11838899	1	20
			M5 x 55	<b>148,12</b>	<b>148,12</b>	<b>170,91</b>	<b>159,52</b>	1	20
			Stiftl. vorsteh.	F96-1-R	F97-1-R			P.E.	Krt.
			Schrauben	Art.-Nr./€	Art.-Nr./€				
Fenstergriff-Rosette, abschließbar, Stück	10	7	32	11838826	<b>11838838</b>			1	20
			M5 x 45	<b>159,52</b>	<b>159,52</b>			1	20
			37	11838863	11838875			1	20
			M5 x 50	<b>159,52</b>	<b>159,52</b>			1	20
Fenstergriff-Rosette, abschließbar, Stück	10	7	43	11838905	11838917			1	20
			M5 x 55	<b>159,52</b>	<b>159,52</b>			1	20

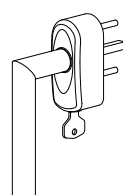
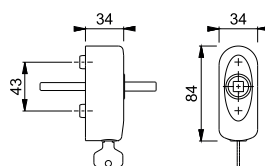

Montagebeispiel

Resista® wird auf alle Oberflächen gewährt, die in der Farbnummer den Buchstaben **R** enthalten.

**Resista®**

Ausschließlich kombinierbar mit HOPPE-Schnellstift-Türgriff-Lochteilen siehe ab S. 707.

Weitere Zylindervarianten ab S. 716.



SecuSelect®  
 Secu100®  
 Secustik®  
 SecuTBT®  
 Schnellstift

## MUS950S 100NM TBT4

duraplus®

HOPPE-Messing-Kipp-/Dreh-Fenstergriff-Rosette **SecuSelect®** mit **Secu100®** + **Secustik®** und **SecuTBT®**, abschließbar:

- erfüllt die Anforderungen nach **DIN EN 1627-1630 RC1-6**
- Schließung: Drehzylinder, Wendeschlüssel, in 0°- und 90°-Stellung abschließbar, automatische Verriegelungsfunktion
- Rastung: 90°
- Abdeckung: Voll-Abdeckkappe
- Unterkonstruktion: Zamak, Stütznocken
- Stift: **HOPPE-Schnellstift** mit HOPPE-Vollstift
- Befestigung: verdeckt, Gewindeschrauben M5
- Besonderheit: integrierte Basis-Sicherheit



Beschreibung	Nocken Ø	Stiftl. vorsteh. Schrauben	F41-R	F49-R	F77-R	P.E.	Krt.
			Art.-Nr./€	Art.-Nr./€	Art.-Nr./€		
Fenstergriff-Rosette, abschließbar, Stück	10	32	11634236	11634832	<b>11634868</b>	1	20
		M5 x 45	<b>168,73</b>	<b>168,73</b>	<b>194,69</b>		
		37	11634595	11634844	11634875		
		M5 x 50	<b>168,73</b>	<b>168,73</b>	<b>194,69</b>	1	20

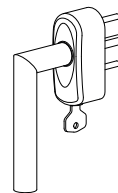
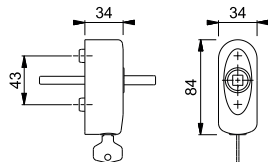

Montagebeispiel

Resista® wird auf alle Oberflächen gewährt, die in der Farbnummer den Buchstaben **R** enthalten.

Resista®

Ausschließlich kombinierbar mit HOPPE-Schnellstift-Türgriff-Lochteilen siehe ab S. 707.

Weitere Zylindervarianten ab S. 716.



Schnellstift

## Las Vegas - E1440Z

duravert®

HOPPE-Edelstahl-Türgriff-Lochteil für Innentüren:

- Verbindung: für **HOPPE-Schnellstift** mit HOPPE-Vollstift
- Bund: für Lagerung lose



Beschreibung	F69	P.E.	Krt.
Türgriff-Lochteil, Stück	8	10	20
	<b>2901419</b>		
	<b>30,75</b>		

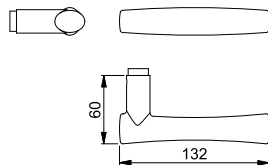

15



Schnellstift

## Amsterdam - 1400

duraplus®

HOPPE-Aluminium-Türgriff-Lochteil für Innentüren:

- Verbindung: für **HOPPE-Schnellstift** mit HOPPE-Vollstift
- Bund: für Lagerung lose

Beschreibung	F1	F1-2-S	F1/F69	F9714M	P.E.	Krt.
Türgriff-Lochteil, Stück	8	10	20			
	<b>3277144</b>	11633128	3277208	11592285		
	<b>11,98</b>	<b>22,55</b>	<b>16,77</b>	<b>13,17</b>		

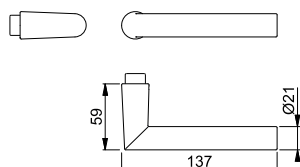

Der Buchstabe **S** in der Farbnummer steht für SecuSan®, die antimikrobielle Oberfläche. Nur für den Innenbereich geeignet.

SecuSan®



Schnellstift

## Amsterdam - E1400Z

duraplus®

HOPPE-Edelstahl-Türgriff-Lochteil für Innentüren:

- Verbindung: für **HOPPE-Schnellstift** mit HOPPE-Vollstift
- Bund: für Lagerung lose



Beschreibung			8	F69	F69-S	F84-1-R	P.E.	Krt.
				Art.-Nr./€	Art.-Nr./€	Art.-Nr./€		
Türgriff-Lochteil, Stück				<b>3289444</b> 8,60	3786096 19,18	11797915 14,63	10	20

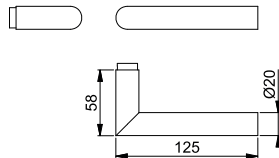

Resista® wird auf alle Oberflächen gewährt, die in der Farbnummer den Buchstaben **R** enthalten.

Resista®

Der Buchstabe **S** in der Farbnummer steht für SecuSan®, die antimikrobielle Oberfläche. Nur für den Innenbereich geeignet.

SecuSan®



Schnellstift

## Atlanta - 1530

duraplus®

HOPPE-Aluminium-Türgriff-Lochteil für Innentüren:

- Verbindung: für **HOPPE-Schnellstift** mit HOPPE-Vollstift
- Bund: für Lagerung lose

Beschreibung			8	F1	F9	F9016	P.E.	Krt.
				Art.-Nr./€	Art.-Nr./€	Art.-Nr./€		
Türgriff-Lochteil, Stück				3173388 6,98	<b>3226283</b> 7,68	3281776 6,98	10	20

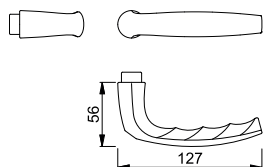

## Atlanta - M1530

duraplus®

HOPPE-Messing-Türgriff-Lochteil für Innentüren:

- Verbindung: für **HOPPE-Schnellstift** mit HOPPE-Vollstift
- Bund: für Lagerung lose



Beschreibung			8	F41-R	F49-R	F77-R	P.E.	Krt.
				Art.-Nr./€	Art.-Nr./€	Art.-Nr./€		
Türgriff-Lochteil, Stück				3226486 16,08	3226478 16,08	<b>3226494</b> 17,32	5	20

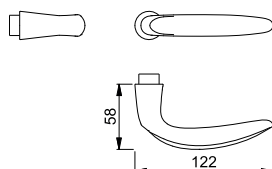

Resista® wird auf alle Oberflächen gewährt, die in der Farbnummer den Buchstaben **R** enthalten.

Resista®





**Schnellstift**

**Austin - 1769**

duraplus®

- HOPPE-Aluminium-Türgriff-Lochteil für Innentüren:  
 • Verbindung: für **HOPPE-Schnellstift** mit HOPPE-Vollstift  
 • Bund: für Lagerung lose

Beschreibung			F1		F9714M	P.E.	Krt.
			Art.-Nr./€	Art.-Nr./€			
Türgriff-Lochteil, Stück		8	11784167 <b>11,69</b>	<b>11784507</b> <b>12,86</b>		10	20

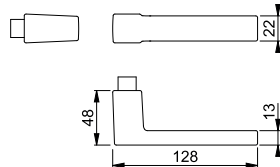



**Schnellstift**

**Bonn - 150**

duraplus®

- HOPPE-Aluminium-Türgriff-Lochteil für Innentüren:  
 • Verbindung: für **HOPPE-Schnellstift** mit HOPPE-Vollstift  
 • Bund: für Lagerung lose

Beschreibung			F1		P.E.	Krt.
			Art.-Nr./€			
Türgriff-Lochteil, Stück		8	<b>3388418</b> <b>11,98</b>		10	20

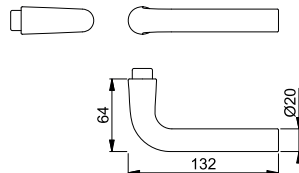



**Schnellstift**

**Bonn - E150Z**

duraplus®

- HOPPE-Edelstahl-Türgriff-Lochteil für Innentüren:  
 • Verbindung: für **HOPPE-Schnellstift** mit HOPPE-Vollstift  
 • Bund: für Lagerung lose



Beschreibung			F69		P.E.	Krt.
			Art.-Nr./€			
Türgriff-Lochteil, Stück		8	<b>3289903</b> <b>8,60</b>		10	20

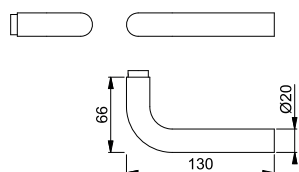



Schnellstift

## Dallas - 1643

duraplus®

HOPPE-Aluminium-Türgriff-Lochteil für Innentüren:

- Verbindung: für **HOPPE-Schnellstift** mit HOPPE-Vollstift
- Bund: für Lagerung lose

Beschreibung			F1		F9		P.E.	Krt.
			Art.-Nr./€		Art.-Nr./€			
Türgriff-Lochteil, Stück		8	<b>370562</b>		3707600		10	20
			<b>17,86</b>		<b>19,64</b>			

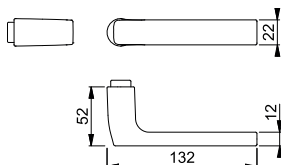

Schnellstift

## Dallas - E1643Z

duraplus®

HOPPE-Edelstahl-Türgriff-Lochteil für Innentüren:

- Verbindung: für **HOPPE-Schnellstift** mit HOPPE-Vollstift
- Bund: für Lagerung lose



Beschreibung			F69		P.E.	Krt.
			Art.-Nr./€			
Türgriff-Lochteil, Stück		8	<b>3706375</b>		10	20
			<b>21,47</b>			

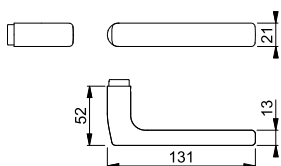

Schnellstift

## Dallas - M1643

duraplus®

HOPPE-Messing-Türgriff-Lochteil für Innentüren:

- Verbindung: für **HOPPE-Schnellstift** mit HOPPE-Vollstift
- Bund: für Lagerung lose



Beschreibung			F84-1-R	F96-1-R	F97-1-R	P.E.	Krt.
			Art.-Nr./€	Art.-Nr./€	Art.-Nr./€		
Türgriff-Lochteil, Stück		8	11798312	<b>11798336</b>	11798324	5	20
			<b>31,40</b>	<b>31,40</b>	<b>31,40</b>		

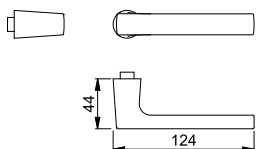

Resista® wird auf alle Oberflächen gewährt, die in der Farbnummer den Buchstaben **R** enthalten.

Resista®



Schnellstift

## Denver - E1310Z

duraplus®

HOPPE-Edelstahl-Türgriff-Lochteil für Innentüren:

- Verbindung: für **HOPPE-Schnellstift** mit HOPPE-Vollstift
- Bund: für Lagerung lose



Beschreibung			F69		P.E.	Krt.
			Art.-Nr./€			
Türgriff-Lochteil, Stück		8	<b>2901478</b>		10	20
			<b>12,12</b>			

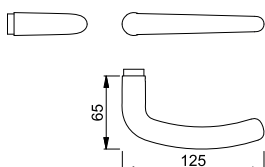





Schnellstift

### Hamburg - 1700

duraplus®

HOPPE-Aluminium-Türgriff-Lochteil für Innentüren:  
• Verbindung: für **HOPPE-Schnellstift** mit HOPPE-Vollstift  
• Bund: für Lagerung lose

Beschreibung			F1	F9	F9714M	P.E.	Krt.
			Art.-Nr./€	Art.-Nr./€	Art.-Nr./€		
Türgriff-Lochteil, Stück		8	11783102 <b>8,12</b>	11783114 <b>8,94</b>	<b>11783126</b> <b>8,94</b>	10	20

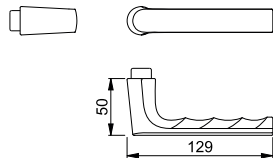



Schnellstift

### Los Angeles - M1642

duraplus®

HOPPE-Messing-Türgriff-Lochteil für Innentüren:  
• Verbindung: für **HOPPE-Schnellstift** mit HOPPE-Vollstift  
• Bund: für Lagerung lose



Beschreibung			F84-1-R	F96-1-R	F97-1-R	P.E.	Krt.
			Art.-Nr./€	Art.-Nr./€	Art.-Nr./€		
Türgriff-Lochteil, Stück		8	11798233 <b>18,42</b>	11798257 <b>18,42</b>	<b>11798245</b> <b>18,42</b>	5	20

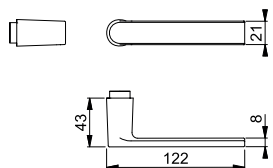

Resista® wird auf alle Oberflächen  
gewährt, die in der Farbnummer  
den Buchstaben **R** enthalten.

Resista®





Schnellstift

### Luxembourg - 199

duraplus®

HOPPE-Aluminium-Türgriff-Lochteil für Innentüren:  
• Verbindung: für **HOPPE-Schnellstift** mit HOPPE-Vollstift  
• Bund: für Lagerung lose

Beschreibung			F1	F9	F8707	F9016	P.E.	Krt.
			Art.-Nr./€	Art.-Nr./€	Art.-Nr./€	Art.-Nr./€		
Türgriff-Lochteil, Stück		8	3249194 <b>12,99</b>	<b>3249223</b> <b>14,29</b>	11633001 <b>12,99</b>	11633050 <b>12,99</b>	10	20

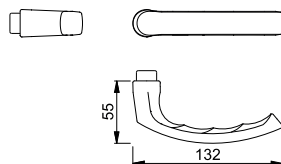

15





Schnellstift

### Marseille - 1138

duraplus®

HOPPE-Aluminium-Türgriff-Lochteil für Innentüren:  
• Verbindung: für **HOPPE-Schnellstift** mit HOPPE-Vollstift  
• Bund: für Lagerung lose

Beschreibung			F1	F1-2-S	P.E.	Krt.
			Art.-Nr./€	Art.-Nr./€		
Türgriff-Lochteil, Stück		8	<b>3169813</b> <b>8,12</b>	11633141 <b>18,70</b>	10	20

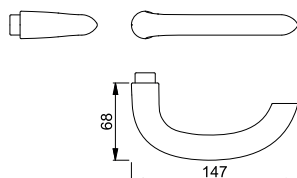

Der Buchstabe **S** in der  
Farbnummer steht für SecuSan®,  
die antimikrobielle Oberfläche.  
Nur für den Innenbereich geeignet.

SecuSan®



Schnellstift

## Marseille - E1138Z

duraplus®

HOPPE-Edelstahl-Türgriff-Lochteil für Innentüren:

- Verbindung: für **HOPPE-Schnellstift** mit HOPPE-Vollstift
- Bund: für Lagerung lose



Beschreibung			F69		F69-S		P.E.	Krt.
			Art.-Nr./€		Art.-Nr./€			
Türgriff-Lochteil, Stück		8	3156502 10,49		3785851 21,07		10	20

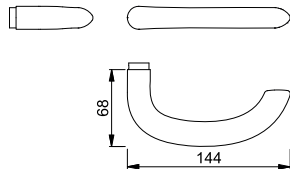

Der Buchstabe **S** in der Farbnummer steht für SecuSan®, die antimikrobielle Oberfläche. Nur für den Innenbereich geeignet.

SecuSan®



Schnellstift

## New York - 1810

duraplus®

HOPPE-Aluminium-Türgriff-Lochteil für Innentüren:

- Verbindung: für **HOPPE-Schnellstift** mit HOPPE-Vollstift
- Bund: für Lagerung lose

Beschreibung			F1	F9	F8707	F9016	P.E.	Krt.
			Art.-Nr./€	Art.-Nr./€	Art.-Nr./€	Art.-Nr./€		
Türgriff-Lochteil, Stück		8	3280714 4,27	3280757 4,70	3496865 4,27	3496857 4,27	10	20

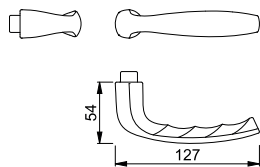

Schnellstift

## Paris - 138

duraplus®

HOPPE-Aluminium-Türgriff-Lochteil für Innentüren:

- Verbindung: für **HOPPE-Schnellstift** mit HOPPE-Vollstift
- Bund: für Lagerung lose

Beschreibung			F1	F1-2-S			P.E.	Krt.
			Art.-Nr./€	Art.-Nr./€				
Türgriff-Lochteil, Stück		8	3364758 11,98	11633153 22,55			10	20

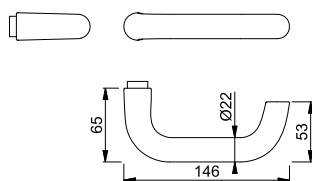

Der Buchstabe **S** in der Farbnummer steht für SecuSan®, die antimikrobielle Oberfläche. Nur für den Innenbereich geeignet.

SecuSan®







**Schnellstift**

**Paris - E138Z**

duraplus®

- HOPPE-Edelstahl-Türgriff-Lochteil für Innentüren:  
 • Verbindung: für **HOPPE-Schnellstift** mit HOPPE-Vollstift  
 • Bund: für Lagerung lose



Beschreibung			F69		P.E.	Krt.
			Art.-Nr./€	Art.-Nr./€		
Türgriff-Lochteil, Stück		8	<b>3289989</b> 8,60	3786070 19,18	10	20

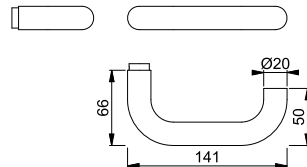

Der Buchstabe **S** in der Farbnummer steht für SecuSan®, die antimikrobielle Oberfläche. Nur für den Innenbereich geeignet.

**SecuSan®**





**Schnellstift**

**San Francisco - 1301**

duraplus®

- HOPPE-Aluminium-Türgriff-Lochteil für Innentüren:  
 • Verbindung: für **HOPPE-Schnellstift** mit HOPPE-Vollstift  
 • Bund: für Lagerung lose

Beschreibung			F1		P.E.	Krt.
			Art.-Nr./€	Art.-Nr./€		
Türgriff-Lochteil, Stück		8	<b>3855071</b> 14,63		10	20

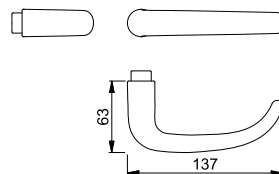

15





**Schnellstift**

**San Francisco - E1301Z**

duraplus®

- HOPPE-Edelstahl-Türgriff-Lochteil für Innentüren:  
 • Verbindung: für **HOPPE-Schnellstift** mit HOPPE-Vollstift  
 • Bund: für Lagerung lose



Beschreibung			F69		P.E.	Krt.
			Art.-Nr./€	Art.-Nr./€		
Türgriff-Lochteil, Stück		8	<b>3842764</b> 14,53		10	20

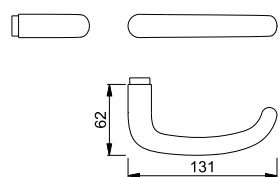



Schnellstift

## Stockholm - 1140

duraplus®

HOPPE-Aluminium-Türgriff-Lochteil für Innentüren:

- Verbindung: für **HOPPE-Schnellstift** mit HOPPE-Vollstift
- Bund: für Lagerung lose

Beschreibung			F1				P.E.	Krt.
			Art.-Nr./€					
Türgriff-Lochteil, Stück		8	<b>3169910</b> 8,12				10	20

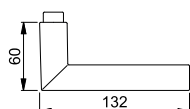

Schnellstift

## Stockholm - E1140Z

duraplus®

HOPPE-Edelstahl-Türgriff-Lochteil für Innentüren:

- Verbindung: für **HOPPE-Schnellstift** mit HOPPE-Vollstift
- Bund: für Lagerung lose



Beschreibung			F69		F69-S		P.E.	Krt.
			Art.-Nr./€		Art.-Nr./€			
Türgriff-Lochteil, Stück		8	3259341 10,49		<b>3785860</b> 21,07		10	20

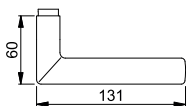

Der Buchstabe **S** in der Farbnummer steht für SecuSan®, die antimikrobielle Oberfläche. Nur für den Innenbereich geeignet.

SecuSan®



Schnellstift

## Toulon - 1737

duraplus®

HOPPE-Aluminium-Türgriff-Lochteil für Innentüren:

- Verbindung: für **HOPPE-Schnellstift** mit HOPPE-Vollstift
- Bund: für Lagerung lose

Beschreibung			F1		F1-2-S	F9	F8707	P.E.	Krt.
			Art.-Nr./€		Art.-Nr./€	Art.-Nr./€	Art.-Nr./€		
Türgriff-Lochteil, Stück		8	<b>10732731</b> 12,82		11920506 23,40	10732740 14,10	11920518 12,82	10	20
Beschreibung			F9016					P.E.	Krt.
Türgriff-Lochteil, Stück		8	11831248 12,82					10	20

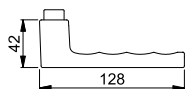
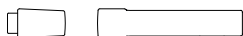

Der Buchstabe **S** in der Farbnummer steht für SecuSan®, die antimikrobielle Oberfläche. Nur für den Innenbereich geeignet.

SecuSan®





Schnellstift

**Trondheim - E1430Z**

duraplus®

- HOPPE-Edelstahl-Türgriff-Lochteil für Innentüren:  
 • Verbindung: für **HOPPE-Schnellstift** mit HOPPE-Vollstift  
 • Bund: für Lagerung lose



Beschreibung			F69			P.E.	Krt.
			Art.-Nr./€				
Türgriff-Lochteil, Stück		8	<b>2901515</b> <b>10,17</b>			10	20

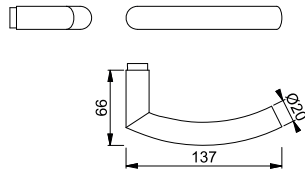



Schnellstift

**Verona - 1510**

duraplus®

- HOPPE-Aluminium-Türgriff-Lochteil für Innentüren:  
 • Verbindung: für **HOPPE-Schnellstift** mit HOPPE-Vollstift  
 • Bund: für Lagerung lose

Beschreibung			F1			P.E.	Krt.
			Art.-Nr./€				
Türgriff-Lochteil, Stück		8	<b>3257784</b> <b>8,12</b>			10	20

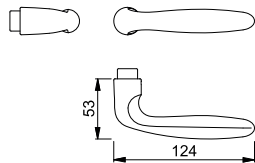

Schnellstift



**Verona - E1800Z**

duraplus®

- HOPPE-Edelstahl-Türgriff-Lochteil für Innentüren:  
 • Verbindung: für **HOPPE-Schnellstift** mit HOPPE-Vollstift  
 • Bund: für Lagerung lose



15

Beschreibung			F69			P.E.	Krt.
			Art.-Nr./€				
Türgriff-Lochteil, Stück		8	<b>2901443</b> <b>38,76</b>			10	20

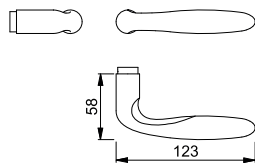



Schnellstift

**Verona - M151**

duraplus®

- HOPPE-Messing-Türgriff-Lochteil für Innentüren:  
 • Verbindung: für **HOPPE-Schnellstift** mit HOPPE-Vollstift  
 • Bund: für Lagerung lose



Beschreibung			F41-R	F49-R	F77-R	P.E.	Krt.
			Art.-Nr./€	Art.-Nr./€	Art.-Nr./€		
Türgriff-Lochteil, Stück		8	3248861 <b>24,13</b>	3248870 <b>24,13</b>	<b>3248909</b> <b>25,99</b>	5	20

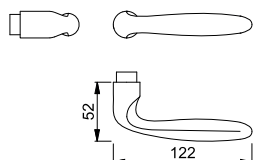

Resista® wird auf alle Oberflächen gewährt, die in der Farbnummer den Buchstaben **R** enthalten.

**Resista®**



Schnellstift

## ■ Vitória - M1515

duraplus®

HOPPE-Messing-Türgriff-Lochteil für Innentüren:

- Verbindung: für **HOPPE-Schnellstift** mit HOPPE-Vollstift
- Bund: für Lagerung lose



Beschreibung		8	F41-R	F49-R	F77-R	P.E.	Krt.
			Art.-Nr./€	Art.-Nr./€	Art.-Nr./€		
Türgriff-Lochteil, Stück			3249039 <b>16,08</b>	3249055 <b>16,08</b>	<b>3249098</b> <b>17,32</b>	5	20

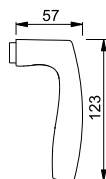

Resista® wird auf alle Oberflächen gewährt, die in der Farbnummer den Buchstaben **R** enthalten.

Resista®

## Druckzylinder SZ38-F für SecuSelect®

HOPPE-Druckzylinder:

- für abschließbare HOPPE-Fenstergriff-Rosetten **SecuSelect®** (A/E/MUS950S)



Beschreibung	Schließung	vernickelt	P.E.	Krt.
		Art.-Nr./€		
Druckzylinder, Stück	H001	<b>11794379</b> <b>11,59</b>	20	100
	H002	11794422 <b>11,59</b>	20	100
	H003	11794434 <b>11,59</b>	20	100
	H004	11794446 <b>11,59</b>	20	100
	H005	11794458 <b>11,59</b>	20	100

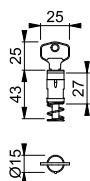

## Drehzylinder SZ36-F mit Komfort-Funktion für SecuSelect®

HOPPE-Drehzylinder mit Komfort-Funktion:

- für abschließbare HOPPE-Fenstergriff-Rosetten **SecuSelect®** (A/E/MUS950S)
- Schlüssel lässt sich nur in verriegeltem Zustand abziehen



Beschreibung	Schließung	vernickelt	P.E.	Krt.
		Art.-Nr./€		
Drehzylinder, Stück	H001	<b>11794707</b> <b>19,72</b>	20	100

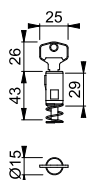



### Drehzylinder SZ35-F für SecuSelect® mit SecuTBT®

HOPPE-Drehzylinder:

- für abschließbare HOPPE-Fenstergriff-Rosetten **SecuSelect®** mit **SecuTBT®**-Funktion (A/E/MUS950S 100NM TBT4)

Beschreibung	Schließung	vernickelt	P.E.	Krt.
		Art.-Nr./€		
Drehzylinder, Stück	H001	<b>11794495</b> <b>16,22</b>	20	100
	H003	11794537 <b>16,22</b>	20	100
	H004	11794550 <b>16,22</b>	20	100

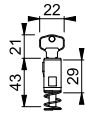



konsequent günstig **duranorm®**





## ■ Cardiff - E0850/U23

duranorm®

HOPPE-Edelstahl-Dreh-/Kipp-Fenstergriff:

- Rastung: 90°
- Abdeckung: Voll-Abdeckkappe
- Unterkonstruktion: Kunststoff, Stütznocken
- Stift: HOPPE-Vollstift
- Befestigung: verdeckt, Gewindeschrauben M5



Beschreibung	Nocken Ø	Stiftl. vorsteh. Schrauben	F69			P.E.	Krt.	
			Art.-Nr./€					
Fenstergriff, Stück	10	7	32	<b>3590704</b>			10	40
			M5 x 40	<b>21,13</b>				
			37	3590712			10	40
			M5 x 45	<b>21,13</b>				
			43	3590721			10	40
			M5 x 55	<b>21,13</b>				

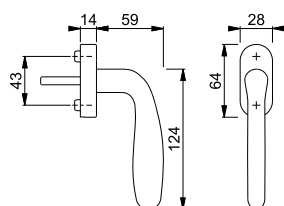

## ■ Helsingborg - E0730/U23

duranorm®

HOPPE-Edelstahl-Dreh-/Kipp-Fenstergriff:

- Rastung: 90°
- Abdeckung: Voll-Abdeckkappe
- Unterkonstruktion: Kunststoff, Stütznocken
- Stift: HOPPE-Vollstift
- Befestigung: verdeckt, für Gewindeschrauben M5



Beschreibung	Nocken Ø	Stiftl. vorsteh. Schrauben	F69			P.E.	Krt.	
			Art.-Nr./€					
Fenstergriff, Stück	10	7	32	<b>3590237</b>			40	40
			ohne	<b>20,14</b>				
			35	3590270			40	40
			ohne	<b>20,14</b>				

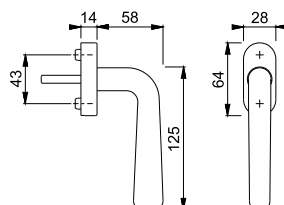

# Balkon-/Fenstertür-Garnituren und -Griffe

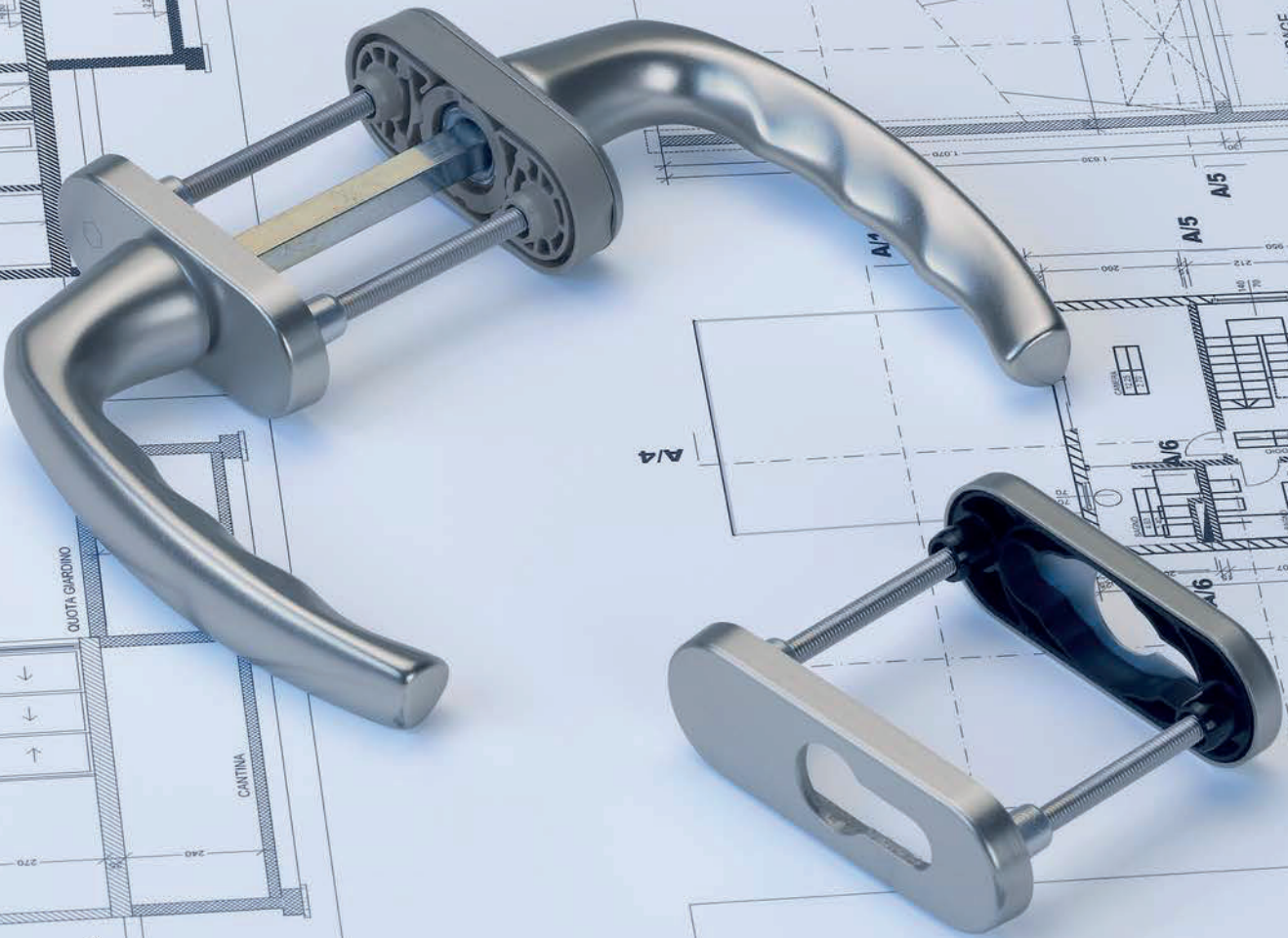



## Produktlinie duraplus®

mehr als üblich



**Atlanta**  
0530  
Seite 726



**Austin**  
0769  
Seite 727



**Brest**  
0739  
Seite 728



**Hamburg**  
0700  
Seite 729



**Liège**  
0540  
Seite 730



**London**  
013  
Seite 731



**Luxembourg**  
099  
Seite 733



**New York**  
0810  
Seite 734



**Tōkyō**  
0710  
Seite 735



**Toulon**  
0737  
Seite 736



**K435**  
Seite 738





## Produktlinie duranorm®

konsequent günstig



35/9  
Seite 742



430  
Seite 742



535  
Seite 742

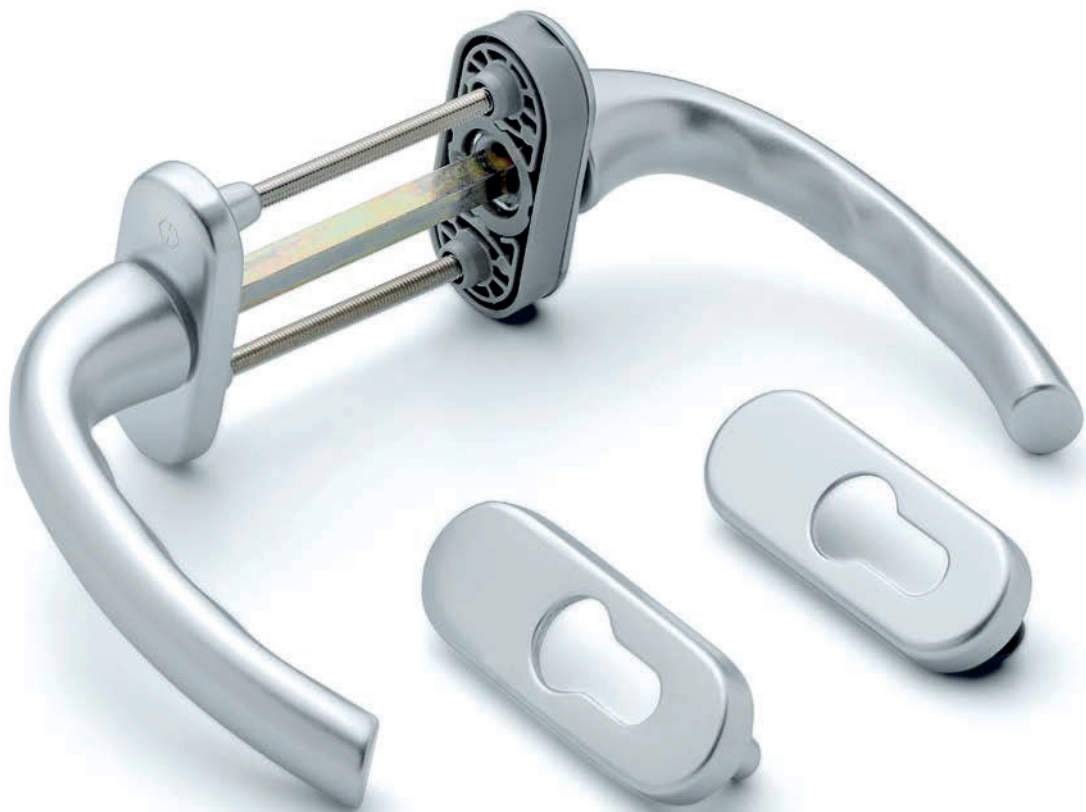

# Balkon-/Fenstertür-Garnituren und -Griffe







mehr als üblich **duraplus**<sup>®</sup>



## Atlanta - 0530/66N/66NS

duraplus®

HOPPE-Aluminium-Dreh-/Kipp-Fenstergriff-Rosetten-Halbgarnitur mit Schlüsselrosette für Fenstertüren (Außenseite):

- Rastung: ohne
- Rosetten: gegossen, Stütznocken
- Stift: für HOPPE-Vollstift
- Befestigung: verdeckt, von innen, durchgehend, für Gewindeschrauben M5

Beschreibung			Nocken Ø	Lo- chung	F1	F4	F9	F8707	P.E.	Krt.
					Art.-Nr./€	Art.-Nr./€	Art.-Nr./€	Art.-Nr./€		
Fenstergriff-Halbgarnitur (außen)			7	10	11812710 <b>25,99</b>	11813301 <b>27,23</b>	<b>11813313</b> <b>27,23</b>	11813349 <b>24,75</b>	1	10
Beschreibung			Nocken Ø	Lo- chung	F9016 Art.-Nr./€				P.E.	Krt.
Fenstergriff-Halbgarnitur (außen)			7	10	11813325 <b>24,75</b>				1	10

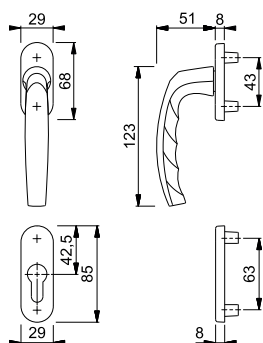

Befestigungs-Sets für Fenstergriff-Rosetten-Garnituren siehe ab S. 861.



## Atlanta - 0530/U26/49PNS

duraplus®

HOPPE-Aluminium-Dreh-/Kipp-Fenstergriff-Rosetten-Halbgarnitur mit Schlüsselrosette für Fenstertüren (Innenseite):

- Rastung: 90°
- Rosetten: Kunststoff-Unterkonstruktion mit Teil-Abdeckkappe, Stütznocken
- Stift: für HOPPE-Vollstift
- Befestigung: verdeckt, durchgehend, für Gewindeschrauben M5

Beschreibung			Nocken Ø	Lo- chung	F1	F4	F9	F8707	P.E.	Krt.
					Art.-Nr./€	Art.-Nr./€	Art.-Nr./€	Art.-Nr./€		
Fenstergriff-Halbgarnitur (innen)			7	10	11812709 <b>25,99</b>	11813350 <b>27,23</b>	<b>11813362</b> <b>27,23</b>	11813386 <b>24,75</b>	1	10
Beschreibung			Nocken Ø	Lo- chung	F9016 Art.-Nr./€				P.E.	Krt.
Fenstergriff-Halbgarnitur (innen)			7	10	11813374 <b>24,75</b>				1	10

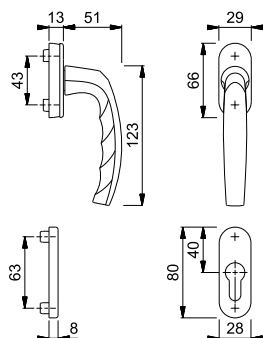

Befestigungs-Sets für Fenstergriff-Rosetten-Garnituren siehe ab S. 861.





**Austin - 0769FA/51N/51NS**

duraplus®

HOPPE-Aluminium-Dreh-/Kipp-Fenstergriff-Rosetten-Halbgarnitur mit Schlüsselrosette für Fenstertüren (Außenseite):

- Rastung: ohne
- Rosetten: gegossen, Stütznocken
- Stift: für HOPPE-Vollstift
- Befestigung: verdeckt, von innen, durchgehend, für Gewindeschrauben M5

Beschreibung			Nocken Ø	Lo- chung	F1	F9	F31-1	F33-1	P.E.	Krt.
					Art.-Nr./€	Art.-Nr./€	Art.-Nr./€	Art.-Nr./€		
Fenstergriff-Halbgarnitur (außen)		7	10		11863705 <b>27,24</b>	11863729 <b>28,53</b>	<b>11863742</b> <b>51,88</b>	11863730 <b>51,88</b>	1	10
Beschreibung			Nocken Ø	Lo- chung	F9016 Art.-Nr./€	F9714M Art.-Nr./€			P.E.	Krt.
Fenstergriff-Halbgarnitur (außen)		7	10		11863754 <b>25,94</b>	11863785 <b>28,53</b>			1	10

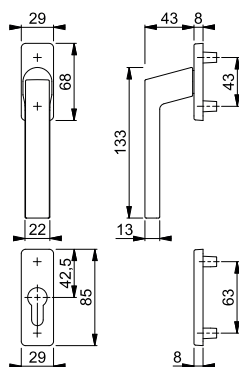

Befestigungs-Sets für Fenstergriff-Rosetten-Garnituren siehe ab S. 861.



**Austin - 0769KH/51N/51NS**

duraplus®

HOPPE-Aluminium-Kurzhalbgriff mit Schlüsselrosette für Fenstertüren (Außenseite):

- Lagerung: fest/drehbar
- Rosette: Aluminium, Stütznocken
- Stift: ohne
- Befestigung: verdeckt, von innen, für Gewindeschrauben M5

Beschreibung			Nocken Ø	Lo- chung	F1	F9	F31-1	F33-1	P.E.	Krt.
					Art.-Nr./€	Art.-Nr./€	Art.-Nr./€	Art.-Nr./€		
Fenstergriff-Halbgarnitur mit Kurzhalbgriff (außen)		7	10		11864163 <b>34,82</b>	11864230 <b>36,48</b>	<b>11864254</b> <b>66,32</b>	11864242 <b>66,32</b>	1	10
Beschreibung			Nocken Ø	Lo- chung	F9016 Art.-Nr./€	F9714M Art.-Nr./€			P.E.	Krt.
Fenstergriff-Halbgarnitur mit Kurzhalbgriff (außen)		7	10		11864278 <b>33,16</b>	11864321 <b>36,48</b>			1	10

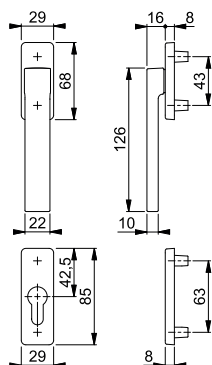

Befestigungs-Sets für Fenstergriff-Rosetten-Garnituren siehe S. 862.

## Austin - 0769/U34/51PNS

duraplus®

HOPPE-Aluminium-Dreh-/Kipp-Fenstergriff-Rosetten-Halbgarnitur mit Schlüsselrosette für Fenstertüren (Innenseite):

- Rastung: 90°
- Rosetten: Kunststoff-Unterkonstruktion mit Teil-Abdeckkappe, Stütznocken
- Stift: für HOPPE-Vollstift
- Befestigung: verdeckt, durchgehend, für Gewindeschrauben M5

Beschreibung			Nocken Ø	Lo- chung	F1	F9	F31-1	F33-1	P.E.	Krt.
					Art.-Nr./€	Art.-Nr./€	Art.-Nr./€	Art.-Nr./€		
Fenstergriff-Halbgarnitur (innen)			7	10	11863596 <b>27,24</b>	11863638 <b>28,53</b>	<b>11863651</b> <b>51,88</b>	11863614 <b>51,88</b>	1	10
Beschreibung			Nocken Ø	Lo- chung	F9016	F9714M			P.E.	Krt.
Fenstergriff-Halbgarnitur (innen)			7	10	11863663 <b>25,94</b>	11863699 <b>28,53</b>			1	10

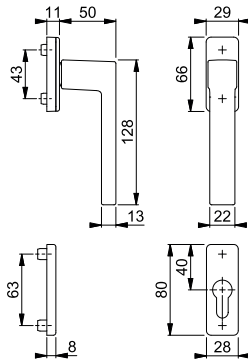

Befestigungs-Sets für Fenstergriff-Rosetten-Garnituren siehe ab S. 861.

## Brest - 0739/66N/66NS

duraplus®

HOPPE-Aluminium-Dreh-/Kipp-Fenstergriff-Rosetten-Halbgarnitur mit Schlüsselrosette für Fenstertüren (Außenseite):

- Rastung: ohne
- Rosetten: gegossen, Stütznocken
- Stift: für HOPPE-Vollstift
- Befestigung: verdeckt, von innen, durchgehend, für Gewindeschrauben M5

Beschreibung			Nocken Ø	Lo- chung	F1	F4	F9	F8707	P.E.	Krt.
					Art.-Nr./€	Art.-Nr./€	Art.-Nr./€	Art.-Nr./€		
Fenstergriff-Halbgarnitur (außen)			7	10	11812692 <b>26,23</b>	11813265 <b>27,48</b>	<b>11813271</b> <b>27,48</b>	11813295 <b>24,98</b>	1	10
Beschreibung			Nocken Ø	Lo- chung	F9016				P.E.	Krt.
Fenstergriff-Halbgarnitur (außen)			7	10	11813283 <b>24,98</b>				1	10

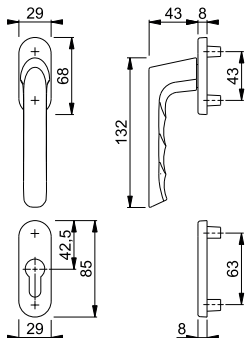

Befestigungs-Sets für Fenstergriff-Rosetten-Garnituren siehe ab S. 861.



### Brest - 0739/U26/49PNS

duraplus®

HOPPE-Aluminium-Dreh-/Kipp-Fenstergriff-Rosetten-Halbgarnitur mit Schlüsselrosette für Fenstertüren (Innenseite):

- Rastung: 90°
- Rosetten: Kunststoff-Unterkonstruktion mit Teil-Abdeckkappe, Stütznocken
- Stift: für HOPPE-Vollstift
- Befestigung: verdeckt, durchgehend, für Gewindeschrauben M5

Beschreibung			Nocken Ø	Lo- chung	F1	F4	F9	F8707	P.E.	Krt.
					Art.-Nr./€	Art.-Nr./€	Art.-Nr./€	Art.-Nr./€		
Fenstergriff-Halbgarnitur (innen)		7	10		11812680 <b>26,23</b>	11813222 <b>27,48</b>	<b>11813234</b> <b>27,48</b>	11813258 <b>24,98</b>	1	10
Beschreibung			Nocken Ø	Lo- chung	F9016 Art.-Nr./€				P.E.	Krt.
Fenstergriff-Halbgarnitur (innen)		7	10		11813246 <b>24,98</b>				1	10

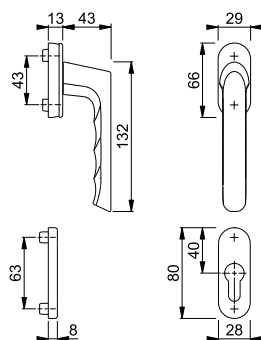

Befestigungs-Sets für Fenstergriff-Rosetten-Garnituren siehe ab S. 861.



### Hamburg - 0700FA/66N/66NS

duraplus®

HOPPE-Aluminium-Dreh-/Kipp-Fenstergriff-Rosetten-Halbgarnitur mit Schlüsselrosette für Fenstertüren (Außenseite):

- Rastung: ohne
- Rosetten: gegossen, Stütznocken
- Stift: für HOPPE-Vollstift
- Befestigung: verdeckt, von innen, durchgehend, für Gewindeschrauben M5

Beschreibung			Nocken Ø	Lo- chung	F1	F4	F9	F31-1	P.E.	Krt.
					Art.-Nr./€	Art.-Nr./€	Art.-Nr./€	Art.-Nr./€		
Fenstergriff-Halbgarnitur (außen)		7	10		11750905 <b>25,90</b>	11750923 <b>27,14</b>	11750935 <b>27,14</b>	11750959 <b>49,34</b>	1	10
Beschreibung			Nocken Ø	Lo- chung	F8707 Art.-Nr./€	F9016 Art.-Nr./€	F9714M Art.-Nr./€		P.E.	Krt.
Fenstergriff-Halbgarnitur (außen)		7	10		11750996 <b>24,67</b>	11750984 <b>24,67</b>	<b>11751009</b> <b>27,14</b>		1	10

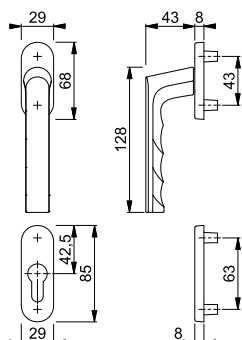

Befestigungs-Sets für Fenstergriff-Rosetten-Garnituren siehe ab S. 861.

## Hamburg - 0700/U26/49PNS

duraplus®

HOPPE-Aluminium-Dreh-/Kipp-Fenstergriff-Rosetten-Halbgarnitur mit Schlüsselrosette für Fenstertüren (Innenseite):

- Rastung: 90°
- Rosetten: Kunststoff-Unterkonstruktion mit Teil-Abdeckkappe, Stütznocken
- Stift: für HOPPE-Vollstift
- Befestigung: verdeckt, durchgehend, für Gewindeschrauben M5



Beschreibung			Nocken Ø	Lo- chung	F1	F4	F9	F31-1	P.E.	Krt.
					Art.-Nr./€	Art.-Nr./€	Art.-Nr./€	Art.-Nr./€		
Fenstergriff-Halbgarnitur (innen)			7	10	11750157 <b>25,90</b>	11750182 <b>27,14</b>	11750200 <b>27,14</b>	11750224 <b>49,34</b>	1	10
Beschreibung			Nocken Ø	Lo- chung	F8707	F9016	F9714M		P.E.	Krt.
Fenstergriff-Halbgarnitur (innen)			7	10	11750255 <b>24,67</b>	11750236 <b>24,67</b>	<b>11750261</b> <b>27,14</b>		1	10

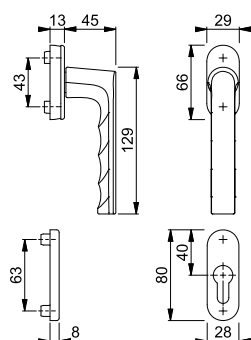

Befestigungs-Sets für Fenstergriff-Rosetten-Garnituren siehe ab S. 861.

## Liège - 0540/66N/66NS

duraplus®

HOPPE-Aluminium-Dreh-/Kipp-Fenstergriff-Rosetten-Halbgarnitur mit Schlüsselrosette für Fenstertüren (Außenseite):

- Rastung: ohne
- Rosetten: gegossen, Stütznocken
- Stift: für HOPPE-Vollstift
- Befestigung: verdeckt, von innen, durchgehend, für Gewindeschrauben M5



Beschreibung			Nocken Ø	Lo- chung	F1	F4	F9	F8707	P.E.	Krt.
					Art.-Nr./€	Art.-Nr./€	Art.-Nr./€	Art.-Nr./€		
Fenstergriff-Halbgarnitur (außen)			7	10	<b>11763206</b> <b>25,46</b>	11763243 <b>26,67</b>	11763267 <b>26,67</b>	11763292 <b>24,25</b>	1	10
Beschreibung			Nocken Ø	Lo- chung	F9016	F9714M			P.E.	Krt.
Fenstergriff-Halbgarnitur (außen)			7	10	11763280 <b>24,25</b>	11763309 <b>26,67</b>			1	10

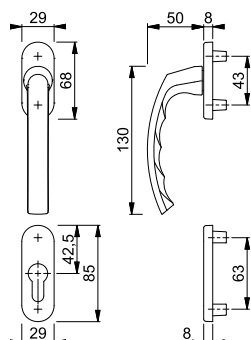

Befestigungs-Sets für Fenstergriff-Rosetten-Garnituren siehe ab S. 861.



### Liège - 0540/U26/49PNS

duraplus®

HOPPE-Aluminium-Dreh-/Kipp-Fenstergriff-Rosetten-Halbgarnitur mit Schlüsselrosette für Fenstertüren (Innenseite):

- Rastung: 90°
- Rosetten: Kunststoff-Unterkonstruktion mit Teil-Abdeckkappe, Stütznocken
- Stift: für HOPPE-Vollstift
- Befestigung: verdeckt, durchgehend, für Gewindeschrauben M5

Beschreibung			Nocken Ø	Lo- chung	F1	F4	F9	F8707	P.E.	Krt.
					Art.-Nr./€	Art.-Nr./€	Art.-Nr./€	Art.-Nr./€		
Fenstergriff-Halbgarnitur (innen)		7	10		<b>11738996</b> 25,46	11739009 26,67	11739010 26,67	11739065 24,25	1	10
Beschreibung			Nocken Ø	Lo- chung	F9016	F9714M			P.E.	Krt.
Fenstergriff-Halbgarnitur (innen)		7	10		11739058 24,25	11739071 26,67			1	10

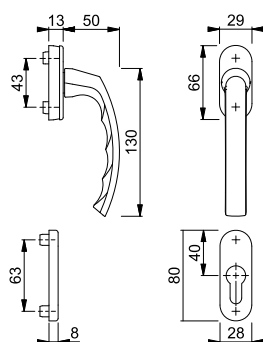

Befestigungs-Sets für Fenstergriff-Rosetten-Garnituren siehe ab S. 861.



### London - 013/51N/51NS

duraplus®

HOPPE-Aluminium-Dreh-/Kipp-Fenstergriff-Rosetten-Halbgarnitur mit Schlüsselrosette für Fenstertüren (Außenseite):

- Rastung: ohne
- Rosetten: gegossen, Stütznocken
- Stift: für HOPPE-Vollstift
- Befestigung: verdeckt, von innen, durchgehend, für Gewindeschrauben M5

Beschreibung			Nocken Ø	Lo- chung	F1	F4	F9	F8707	P.E.	Krt.
					Art.-Nr./€	Art.-Nr./€	Art.-Nr./€	Art.-Nr./€		
Fenstergriff-Halbgarnitur (außen)		7	10		<b>11812667</b> 27,71	11813118 29,03	11813125 29,03	11813143 26,39	1	10
Beschreibung			Nocken Ø	Lo- chung	F9016				P.E.	Krt.
Fenstergriff-Halbgarnitur (außen)		7	10		11813131 26,39				1	10

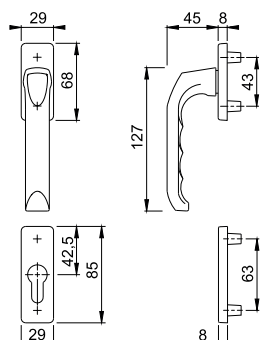

Befestigungs-Sets für Fenstergriff-Rosetten-Garnituren siehe ab S. 861.

## London - 013KH/51N/51NS

duraplus®

HOPPE-Aluminium-Kurzhalbgriff mit Schlüsselrosette für Fenstertüren (Außenseite):

- Lagerung: fest/drehbar
- Rosette: Aluminium, Stütznocken
- Stift: ohne
- Befestigung: verdeckt, von innen, für Gewindeschrauben M5



Beschreibung			Nocken Ø	Lo- chung	F1	F4	F9	F8707	P.E.	Krt.
					Art.-Nr./€	Art.-Nr./€	Art.-Nr./€	Art.-Nr./€		
Fenstergriff-Halbgarnitur mit Kurzhalbgriff (außen)		7	10		<b>11812679</b> 27,71	11813167 29,03	11813179 29,03	11813192 26,39	1	10
Beschreibung			Nocken Ø	Lo- chung	F9016 Art.-Nr./€				P.E.	Krt.
Fenstergriff-Halbgarnitur mit Kurzhalbgriff (außen)		7	10		11813180 26,39				1	10

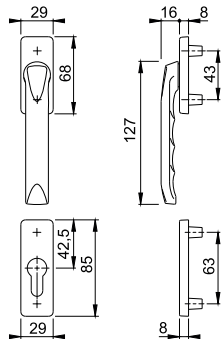

Befestigungs-Sets für Fenstergriff-Rosetten-Garnituren siehe S. 862.

## London - 013/U34/51PNS

duraplus®

HOPPE-Aluminium-Dreh-/Kipp-Fenstergriff-Rosetten-Halbgarnitur mit Schlüsselrosette für Fenstertüren (Innenseite):

- Rastung: 90°
- Rosetten: Kunststoff-Unterkonstruktion mit Teil-Abdeckkappe, Stütznocken
- Stift: für HOPPE-Vollstift
- Befestigung: verdeckt, durchgehend, für Gewindeschrauben M5



Beschreibung			Nocken Ø	Lo- chung	F1	F4	F9	F8707	P.E.	Krt.
					Art.-Nr./€	Art.-Nr./€	Art.-Nr./€	Art.-Nr./€		
Fenstergriff-Halbgarnitur (innen)		7	10		<b>11812655</b> 27,71	11813076 29,03	11813088 29,03	11813106 26,39	1	10
Beschreibung			Nocken Ø	Lo- chung	F9016 Art.-Nr./€				P.E.	Krt.
Fenstergriff-Halbgarnitur (innen)		7	10		11813095 26,39				1	10

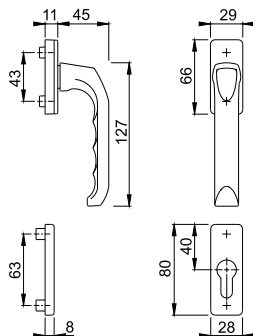

Befestigungs-Sets für Fenstergriff-Rosetten-Garnituren siehe ab S. 861.



### Luxembourg - 099/66N/66NS

duraplus®

HOPPE-Aluminium-Dreh-/Kipp-Fenstergriff-Rosetten-Halbgarnitur mit Schlüsselrosette für Fenstertüren (Außenseite):

- Rastung: ohne
- Rosetten: gegossen, Stütznocken
- Stift: für HOPPE-Vollstift
- Befestigung: verdeckt, von innen, durchgehend, für Gewindeschrauben M5

Beschreibung			Nocken Ø	Lo- chung	F1	F4	F9	F8707	P.E.	Krt.
					Art.-Nr./€	Art.-Nr./€	Art.-Nr./€	Art.-Nr./€		
Fenstergriff-Halbgarnitur (außen)		7	10		11766645 <b>27,00</b>	11766670 <b>28,29</b>	<b>11766682</b> <b>28,29</b>	11766700 <b>25,71</b>	1	10
Beschreibung			Nocken Ø	Lo- chung	F9016 Art.-Nr./€				P.E.	Krt.
Fenstergriff-Halbgarnitur (außen)		7	10		11766694 <b>25,71</b>				1	10

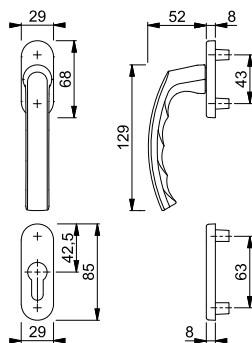

Befestigungs-Sets für Fenstergriff-Rosetten-Garnituren siehe ab S. 861.



### Luxembourg - 099KH/66N/66NS

duraplus®

HOPPE-Aluminium-Kurzhalbgriff mit Schlüsselrosette für Fenstertüren (Außenseite):

- Lagerung: fest/drehbar
- Rosette: Aluminium, Stütznocken
- Stift: ohne
- Befestigung: verdeckt, von innen, für Gewindeschrauben M5

Beschreibung			Nocken Ø	Lo- chung	F1	F4	F9	F31-1	P.E.	Krt.
					Art.-Nr./€	Art.-Nr./€	Art.-Nr./€	Art.-Nr./€		
Fenstergriff-Halbgarnitur mit Kurzhalbgriff (außen)		7	10		3419860 <b>34,14</b>	11739204 <b>35,76</b>	<b>10765517</b> <b>35,76</b>	11739265 <b>65,02</b>	1	10
Beschreibung			Nocken Ø	Lo- chung	F8707 Art.-Nr./€	F9016 Art.-Nr./€	F9714M Art.-Nr./€		P.E.	Krt.
Fenstergriff-Halbgarnitur mit Kurzhalbgriff (außen)		7	10		3413353 <b>32,51</b>	11550922 <b>32,51</b>	11739277 <b>35,76</b>		1	10

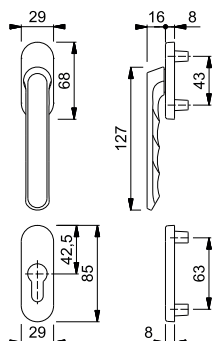

Befestigungs-Sets für Fenstergriff-Rosetten-Garnituren siehe S. 862.



## ■ Luxembourg - 099/U26/49PNS

duraplus®

HOPPE-Aluminium-Dreh-/Kipp-Fenstergriff-Rosetten-Halbgarnitur mit Schlüsselrosette für Fenstertüren (Innenseite):

- Rastung: 90°
- Rosetten: Kunststoff-Unterkonstruktion mit Teil-Abdeckkappe, Stütznocken
- Stift: für HOPPE-Vollstift
- Befestigung: verdeckt, durchgehend, für Gewindeschrauben M5

Beschreibung			Nocken Ø	Lo- chung	F1	F4	F9	F8707	P.E.	Krt.
					Art.-Nr./€	Art.-Nr./€	Art.-Nr./€	Art.-Nr./€		
Fenstergriff-Halbgarnitur (innen)			7	10	11766621 <b>27,00</b>	11766755 <b>28,29</b>	<b>11766724</b> <b>28,29</b>	11766736 <b>25,71</b>	1	10
Beschreibung			Nocken Ø	Lo- chung	F9016				P.E.	Krt.
Fenstergriff-Halbgarnitur (innen)			7	10	11766748 <b>25,71</b>				1	10

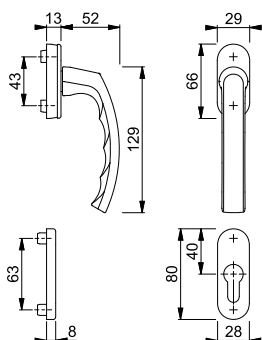

Befestigungs-Sets für Fenstergriff-Rosetten-Garnituren siehe ab S. 861.

## ■ New York - 0810/961N/962NS

duraplus®

HOPPE-Aluminium-Dreh-/Kipp-Fenstergriff-Rosetten-Halbgarnitur mit Schlüsselrosette für Fenstertüren (Außenseite):

- Rastung: ohne
- Rosetten: gegossen, Stütznocken
- Stift: für HOPPE-Vollstift
- Befestigung: verdeckt, von innen, durchgehend, für Gewindeschrauben M5

Beschreibung			Nocken Ø	Lo- chung	F1	F4	F9	F8707	P.E.	Krt.
					Art.-Nr./€	Art.-Nr./€	Art.-Nr./€	Art.-Nr./€		
Fenstergriff-Halbgarnitur (außen)			7	10	<b>3884825</b> <b>25,46</b>	11768186 <b>26,67</b>	3884913 <b>26,67</b>	3884921 <b>24,25</b>	1	10
Beschreibung			Nocken Ø	Lo- chung	F9016				P.E.	Krt.
Fenstergriff-Halbgarnitur (außen)			7	10	3884948 <b>24,25</b>				1	10

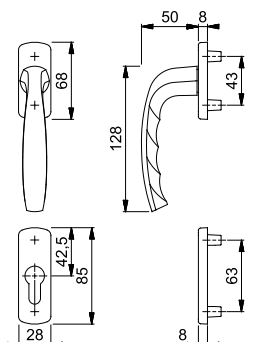

Befestigungs-Sets für Fenstergriff-Rosetten-Garnituren siehe ab S. 861.



### New York - 0810/U10/962PNS

duraplus®

HOPPE-Aluminium-Dreh-/Kipp-Fenstergriff-Rosetten-Halbgarnitur mit Schlüsselrosette für Fenstertüren (Innenseite):

- Rastung: 90°
- Rosetten: Kunststoff-Unterkonstruktion mit Teil-Abdeckkappe, Stütznocken
- Stift: für HOPPE-Vollstift
- Befestigung: verdeckt, durchgehend, für Gewindeschrauben M5

Beschreibung			Nocken Ø	Lo- chung	F1	F4	F9	F8707	P.E.	Krt.
					Art.-Nr./€	Art.-Nr./€	Art.-Nr./€	Art.-Nr./€		
Fenstergriff-Halbgarnitur (innen)			7	10	<b>11768204</b> 25,46	11768241 26,67	11768216 26,67	11768235 24,25	1	10
Beschreibung			Nocken Ø	Lo- chung	F9016 Art.-Nr./€				P.E.	Krt.
Fenstergriff-Halbgarnitur (innen)			7	10	11768228 24,25				1	10

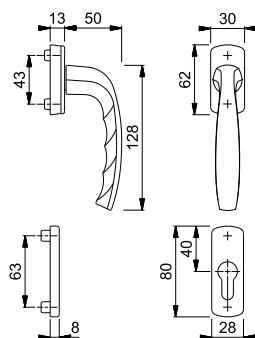

Befestigungs-Sets für Fenstergriff-Rosetten-Garnituren siehe ab S. 861.



### Tōkyō - 0710RH/66N/66NS

duraplus®

HOPPE-Aluminium-Dreh-/Kipp-Fenstergriff-Rosetten-Halbgarnitur mit Schlüsselrosette für Fenstertüren (Außenseite):

- Rastung: ohne
- Rosetten: gegossen, Stütznocken
- Stift: für HOPPE-Vollstift
- Befestigung: verdeckt, von innen, durchgehend, für Gewindeschrauben M5

Beschreibung			Nocken Ø	Lo- chung	F1	F4	F9	F8707	P.E.	Krt.
					Art.-Nr./€	Art.-Nr./€	Art.-Nr./€	Art.-Nr./€		
Fenstergriff-Halbgarnitur (außen)			7	10	<b>11812625</b> 26,53	11813064 27,79	10768460 27,79	2798511 25,26	1	10
Beschreibung			Nocken Ø	Lo- chung	F9016 Art.-Nr./€				P.E.	Krt.
Fenstergriff-Halbgarnitur (außen)			7	10	2698300 25,26				1	10

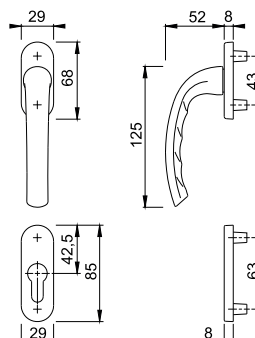

Befestigungs-Sets für Fenstergriff-Rosetten-Garnituren siehe ab S. 861.

## ■ Tôkyô - 0710/U26/49PNS

duraplus®

HOPPE-Aluminium-Dreh-/Kipp-Fenstergriff-Rosetten-Halbgarnitur mit Schlüsselrosette für Fenstertüren (Innenseite):

- Rastung: 90°
- Rosetten: Kunststoff-Unterkonstruktion mit Teil-Abdeckkappe, Stütznocken
- Stift: für HOPPE-Vollstift
- Befestigung: verdeckt, durchgehend, für Gewindeschrauben M5

Beschreibung			Nocken Ø	Lo- chung	F1	F4	F9	F8707	P.E.	Krt.
					Art.-Nr./€	Art.-Nr./€	Art.-Nr./€	Art.-Nr./€		
Fenstergriff-Halbgarnitur (innen)			7	10	<b>11812618</b> <b>26,53</b>	11813027 <b>27,79</b>	11813039 <b>27,79</b>	11813052 <b>25,26</b>	1	10
Beschreibung			Nocken Ø	Lo- chung	F9016				P.E.	Krt.
Fenstergriff-Halbgarnitur (innen)			7	10	11813040 <b>25,26</b>				1	10

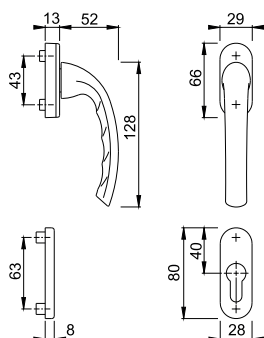

Befestigungs-Sets für Fenstergriff-Rosetten-Garnituren siehe ab S. 861.

## ■ Toulon - 0737FA-1/51N/51NS

duraplus®

HOPPE-Aluminium-Dreh-/Kipp-Fenstergriff-Rosetten-Halbgarnitur mit Schlüsselrosette für Fenstertüren (Außenseite):

- Rastung: ohne
- Rosetten: gegossen, Stütznocken
- Stift: für HOPPE-Vollstift
- Befestigung: verdeckt, von innen, durchgehend, für Gewindeschrauben M5

Beschreibung			Nocken Ø	Lo- chung	F1	F4	F9	F31-1	P.E.	Krt.
					Art.-Nr./€	Art.-Nr./€	Art.-Nr./€	Art.-Nr./€		
Fenstergriff-Halbgarnitur (außen)			7	10	<b>11812595</b> <b>27,56</b>	11812935 <b>28,87</b>	11812953 <b>28,87</b>	11817635 <b>52,50</b>	1	10
Beschreibung			Nocken Ø	Lo- chung	F8707	F9016	F9714M		P.E.	Krt.
Fenstergriff-Halbgarnitur (außen)			7	10	11812977 <b>26,25</b>	11812965 <b>26,25</b>	11817641 <b>28,87</b>		1	10

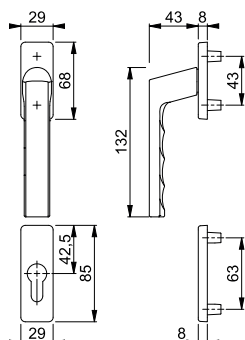

Befestigungs-Sets für Fenstergriff-Rosetten-Garnituren siehe ab S. 861.

**Toulon - 0737KH/51N/51NS**

duraplus®



HOPPE-Aluminium-Kurzhalssgriff mit Schlüsselrosette für Fenstertüren (Außenseite):

- Lagerung: fest/drehbar
- Rosette: Aluminium, Stütznocken
- Stift: ohne
- Befestigung: verdeckt, von innen, für Gewindeschrauben M5

Beschreibung			Nocken Ø	Lo- chung	F1	F4	F9	F31-1	P.E.	Krt.
					Art.-Nr./€	Art.-Nr./€	Art.-Nr./€	Art.-Nr./€		
Fenstergriff-Halbgarnitur mit Kurzhalssgriff (außen)		7	10		<b>11812606</b> 32,69	11812989 34,24	11812990 34,24	11817653 62,26	1	10
Beschreibung			Nocken Ø	Lo- chung	F8707 Art.-Nr./€	F9016 Art.-Nr./€	F9714M Art.-Nr./€		P.E.	Krt.
Fenstergriff-Halbgarnitur mit Kurzhalssgriff (außen)		7	10		11813015 31,13	11813003 31,13	11817665 34,24		1	10

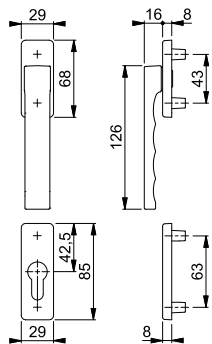

Befestigungs-Sets für Fenstergriff-Rosetten-Garnituren siehe S. 862.

**Toulon - 0737/U34/51PNS**

duraplus®



HOPPE-Aluminium-Dreh-/Kipp-Fenstergriff-Rosetten-Halbgarnitur mit Schlüsselrosette für Fenstertüren (Innenseite):

- Rastung: 90°
- Rosetten: Kunststoff-Unterkonstruktion mit Teil-Abdeckkappe, Stütznocken
- Stift: für HOPPE-Vollstift
- Befestigung: verdeckt, durchgehend, für Gewindeschrauben M5

Beschreibung			Nocken Ø	Lo- chung	F1	F4	F9	F31-1	P.E.	Krt.
					Art.-Nr./€	Art.-Nr./€	Art.-Nr./€	Art.-Nr./€		
Fenstergriff-Halbgarnitur (innen)		7	10		<b>11812588</b> 27,56	11812849 28,87	11812850 28,87	11817616 52,50	1	10
Beschreibung			Nocken Ø	Lo- chung	F8707 Art.-Nr./€	F9016 Art.-Nr./€	F9714M Art.-Nr./€		P.E.	Krt.
Fenstergriff-Halbgarnitur (innen)		7	10		11812886 26,25	11812862 26,25	11817628 28,87		1	10

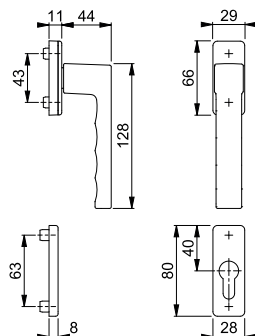

Befestigungs-Sets für Fenstergriff-Rosetten-Garnituren siehe ab S. 861.



## ■ K435

HOPPE-Kunststoff-Ziehgriff für Fenstertüren:

- Befestigung: verdeckt, Mehrzweckschrauben

Beschreibung				F7016M	F8019M	F9003M	F9005M	P.E.	Krt.
				Art.-Nr./€	Art.-Nr./€	Art.-Nr./€	Art.-Nr./€		
Ziehgriff, Stück				3971902 <b>5,08</b>	572120 <b>5,08</b>	<b>572113</b> <b>5,08</b>		10	60
					11540023 <b>7,96</b>	11539999 <b>7,96</b>	11874776 <b>9,48</b>	1	10

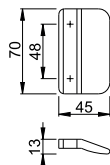



Balkon-/Fenstertür-Garnituren und -Griffe





konsequent günstig **duranorm**<sup>®</sup>



## 35/9

duranorm®

HOPPE-Aluminium-Knopfrosette für Fenstertüren:

- Lagerung: fest
- Befestigung: sichtbar, Mehrzweckschrauben

Beschreibung				F1	F2			P.E.	Krt.
				Art.-Nr./€	Art.-Nr./€				
Knopfrosette, Stück				<b>11539325</b> 10,40	11539343 10,76			1	10

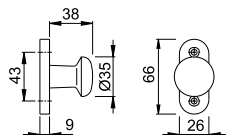

## 430

HOPPE-Aluminium-Ziehgriff für Fenstertüren:

- Befestigung: sichtbar, Mehrzweckschrauben

Beschreibung			Abmes- sung	F1	F2	F4	F9016	P.E.	Krt.
				Art.-Nr./€	Art.-Nr./€	Art.-Nr./€	Art.-Nr./€		
Ziehgriff, Stück			70	2162610 6,34	2182952 6,64	2162628 6,64	517046 6,04	50	50
				2586711 6,34	<b>634804</b> 6,64	673568 6,64	634798 6,04		
			11540145 9,22	11540005 9,52		11540047 8,91	1	10	

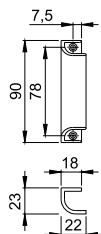

## 535

HOPPE-Aluminium-Ziehgriff für Fenstertüren:

- Befestigung: verdeckt, Mehrzweckschrauben

Beschreibung				F1	F4	F9	F9016	P.E.	Krt.
				Art.-Nr./€	Art.-Nr./€	Art.-Nr./€	Art.-Nr./€		
Ziehgriff, Stück				3873819 7,70	3943688 8,07	<b>3943661</b> 8,07	3976252 7,33	50	50

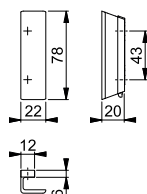



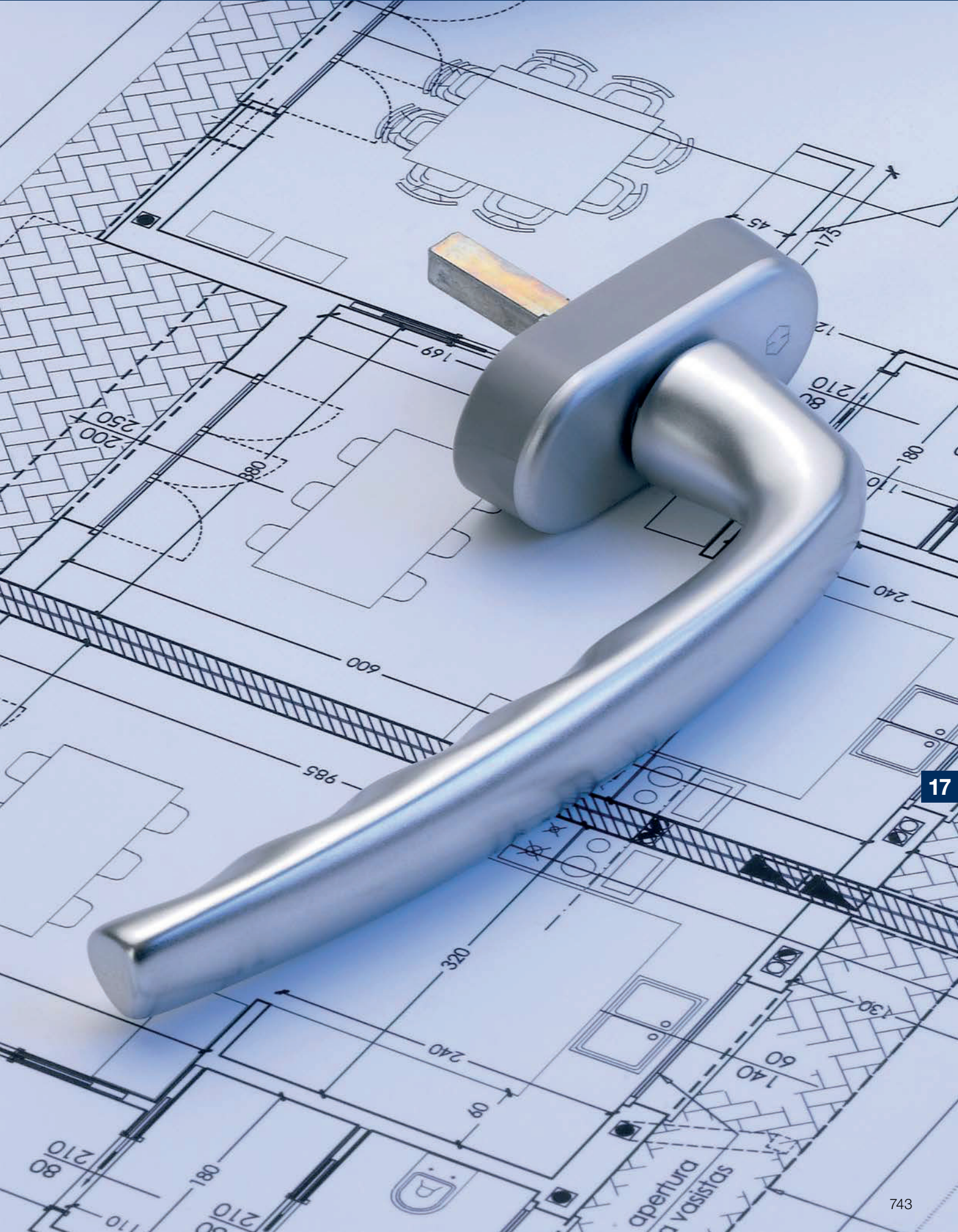



## Produktlinie duraplus®

mehr als üblich



**Amsterdam**  
PSK-E0400  
Seite 748



**Atlanta**  
PSK-0530  
Seite 748



**New York**  
PSK-0810  
Seite 749



**Paris**  
PSK-037  
Seite 751



**Toulon**  
PSK-0737  
Seite 752







# Parallel-Schiebe-/Kipptür-Griffe





mehr als üblich **duraplus**<sup>®</sup>



# Parallel-Schiebe-/Kipptür-Griffe



Secustik®  
VarioFit®

## Amsterdam - PSK-E0400Z/US956

HOPPE-Edelstahl-Parallel-Schiebe-/Kipp-Griff mit **Secustik®** und **VarioFit®** für Fenstertüren:

- geprüft nach **DIN EN 13126-3: 23/180-0150/03/C1** und **RAL-GZ 607/9**
- Rastung: 90°
- Abdeckung: Voll-Abdeckkappe
- Unterkonstruktion: Kunststoff, Stütznocken
- Stift: HOPPE-Vollstift, 10 mm Längenvariabilität, stufenlose Anpassung durch integrierte Druckfeder im Griffhals
- Befestigung: verdeckt, Gewindeschrauben M5
- Besonderheit: integrierte Basis-Sicherheit

duraplus®



Beschreibung	Nocken Ø	Stiftl. vorsteh. Schrauben	F69			P.E.	Krt.
			Art.-Nr./€				
Parallel-Schiebe-/Kipptür-Griff, Stück	10	32-42 M5 x 45/50	<b>11544405</b> <b>54,67</b>			10	60

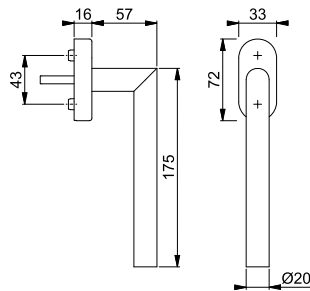

Sonderausführungen auf Anfrage.

## Atlanta - PSK-0530S/US952-1 100NM

HOPPE-Aluminium-Parallel-Schiebe-/Kipp-Griff mit **Secu100®** + **Secustik®** und **VarioFit®**, abschließbar, für Fenstertüren:

- geprüft nach **DIN EN 13126-3: 23/180-0132/33/C1** und **RAL-GZ 607/9, RAL100**; erfüllt die Anforderungen nach **DIN EN 1627-1630 RC1-6**
- Schließung: Druckzylinder, Wendeschlüssel
- Rastung: 90°
- Abdeckung: Teil-Abdeckkappe
- Unterkonstruktion: Kunststoff, Stütznocken
- Stift: HOPPE-Vollstift, 10 mm Längenvariabilität, stufenlose Anpassung durch integrierte Druckfeder im Griffhals
- Befestigung: verdeckt, Gewindeschrauben M5
- Besonderheit: integrierte Basis-Sicherheit

duraplus®



Beschreibung	Nocken Ø	Stiftl. vorsteh. Schrauben	F1	F9	F9016	P.E.	Krt.
			Art.-Nr./€	Art.-Nr./€	Art.-Nr./€		
Parallel-Schiebe-/Kipptür-Griff, abschließbar, Stück	10	32-42 M5 x 50/55	10766587 <b>52,19</b>	<b>10766624</b> <b>54,68</b>	10766641 <b>49,71</b>	2	20

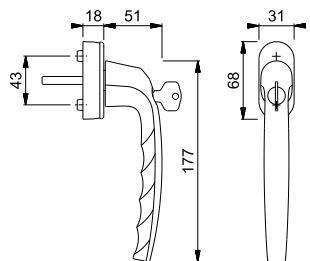

Sonderausführungen und Schließvarianten auf Anfrage.



Secu100®  
Secustik®  
VarioFit®



Secustik®  
VarioFit®

### Atlanta - PSK-0530/US952-1

duraplus®



HOPPE-Aluminium-Parallel-Schiebe-/Kipp-Griff mit **Secustik®** und **VarioFit®** für Fenstertüren:

- geprüft nach **DIN EN 13126-3: 23/180-0150/03/C1** und **RAL-GZ 607/9**
- Rastung: 90°
- Abdeckung: Teil-Abdeckkappe
- Unterkonstruktion: Kunststoff, Stütznocken
- Stift: HOPPE-Vollstift, 10 mm Längenvariabilität, stufenlose Anpassung durch integrierte Druckfeder im Griffhals
- Befestigung: verdeckt, Gewindeschrauben M5
- Besonderheit: integrierte Basis-Sicherheit



Beschreibung	Nocken Ø	Stiftl. vorsteh. Schrauben	F1 Art.-Nr./€	F9 Art.-Nr./€	F9016 Art.-Nr./€	P.E.	Krt.
Parallel-Schiebe-/Kipp-tür-Griff, Stück	10	7 32-42 M5 x 50/55	10761014 <b>23,73</b>	<b>10761057</b> <b>24,86</b>	10761073 <b>22,60</b>	10	40

Sonderausführungen auf Anfrage.

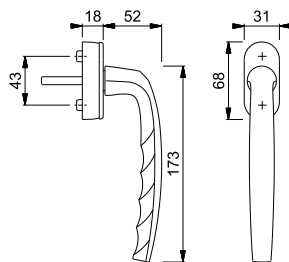

Secu100®  
Secustik®  
VarioFit®

### New York - PSK-0810S/US10 100NM

duraplus®



HOPPE-Aluminium-Parallel-Schiebe-/Kipp-Griff mit **Secu100®** + **Secustik®** und **VarioFit®**, abschließbar, für Fenstertüren:

- geprüft nach **DIN EN 13126-3: 23/180-0132/33/C1** und **RAL-GZ 607/9, RAL100;** erfüllt die Anforderungen nach **DIN EN 1627-1630 RC1-6**
- Schließung: Druckzylinder, Wendeschlüssel
- Rastung: 90°
- Abdeckung: Teil-Abdeckkappe
- Unterkonstruktion: Kunststoff, Stütznocken
- Stift: HOPPE-Vollstift, 10 mm Längenvariabilität, stufenlose Anpassung durch integrierte Druckfeder im Griffhals
- Befestigung: verdeckt, Gewindeschrauben M5
- Besonderheit: integrierte Basis-Sicherheit



17

Beschreibung	Nocken Ø	Stiftl. vorsteh. Schrauben	F1 Art.-Nr./€	F9 Art.-Nr./€	F9016 Art.-Nr./€	P.E.	Krt.
Parallel-Schiebe-/Kipp-tür-Griff, abschließbar, Stück	10	7 32-42 M5 x 50/55	<b>10765701</b> <b>50,56</b>	10765736 <b>52,97</b>	10765752 <b>48,15</b>	2	20

Sonderausführungen und Schließvarianten auf Anfrage.

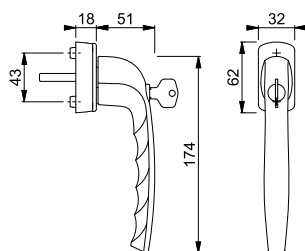

# Parallel-Schiebe-/Kipp-tür-Griffe



Secu100®

## ■ New York - PSK-0810S/U10 100NM

HOPPE-Aluminium-Parallel-Schiebe-/Kipp-Griff mit **Secu100®**, abschließbar, für Fenstertüren:

- geprüft nach **DIN EN 13126-3: 23/180-0132/33/C1** und **RAL-GZ 607/9, RAL100**; erfüllt die Anforderungen nach **DIN EN 1627-1630 RC1-6**
- Schließung: Druckzylinder, Wendeschlüssel
- Rastung: 90°
- Abdeckung: Teil-Abdeckkappe
- Unterkonstruktion: Kunststoff, Stütznocken
- Stift: HOPPE-Vollstift
- Befestigung: verdeckt, für Gewindeschrauben M5

duraplus®



Beschreibung	Nocken Ø	Stiftl. vorsteh. Schrauben	F1	F9	F9016	P.E.	Krt.
			Art.-Nr./€	Art.-Nr./€	Art.-Nr./€		
Parallel-Schiebe-/Kipp-tür-Griff, abschließbar, Stück	10	35 ohne	<b>3371641</b> 44,79	3371659 46,92	3371667 42,65	2	20

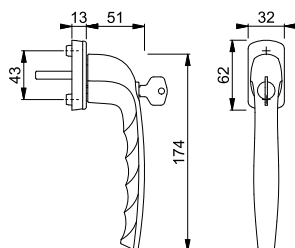

Sonderausführungen und Schließvarianten auf Anfrage.



Secustik®  
VarioFit®

## ■ New York - PSK-0810/US10

HOPPE-Aluminium-Parallel-Schiebe-/Kipp-Griff mit **Secustik®** und **VarioFit®** für Fenstertüren:

- geprüft nach **DIN EN 13126-3: 23/180-0150/03/C1** und **RAL-GZ 607/9**
- Rastung: 90°
- Abdeckung: Teil-Abdeckkappe
- Unterkonstruktion: Kunststoff, Stütznocken
- Stift: HOPPE-Vollstift, 10 mm Längenvariabilität, stufenlose Anpassung durch integrierte Druckfeder im Griffhals
- Befestigung: verdeckt, Gewindeschrauben M5
- Besonderheit: integrierte Basis-Sicherheit

duraplus®



Beschreibung	Nocken Ø	Stiftl. vorsteh. Schrauben	F1	F9	F9016	P.E.	Krt.
			Art.-Nr./€	Art.-Nr./€	Art.-Nr./€		
Parallel-Schiebe-/Kipp-tür-Griff, Stück	10	32-42 M5 x 50/55	<b>10783432</b> 22,10	10783475 23,15	10783491 21,05	10	40

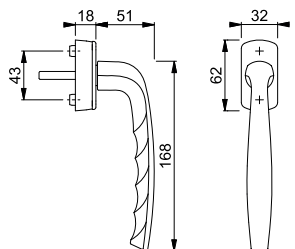

Sonderausführungen auf Anfrage.



**New York - PSK-0810/U10**

duraplus®

HOPPE-Aluminium-Parallel-Schiebe-/Kipp-Griff für Fenstertüren:

- geprüft nach **DIN EN 13126-3: 23/180-0150/03/C1** und **RAL-GZ 607/9**
- Rastung: 90°
- Abdeckung: Teil-Abdeckkappe
- Unterkonstruktion: Kunststoff, Stütznocken
- Stift: HOPPE-Vollstift
- Befestigung: verdeckt, für Gewindeschrauben M5



Beschreibung	Nocken Ø		Stiftl. vorsteh. Schrauben	F1	F9	F9016	P.E.	Krt.
				Art.-Nr./€	Art.-Nr./€	Art.-Nr./€		
Parallel-Schiebe-/Kipp-tür-Griff, Stück	10	7	35 ohne	<b>3371675</b> <b>20,94</b>	3371683 <b>21,94</b>	3371691 <b>19,94</b>	10	40

Sonderausführungen auf Anfrage.

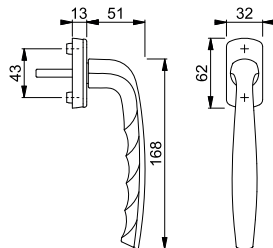

**Paris - PSK-037S/U11Z 200NM**

duraplus®

HOPPE-Aluminium-Parallel-Schiebe-/Kipp-Griff mit **Secu200®**, abschließbar, für Fenstertüren:

- geprüft nach **DIN EN 13126-3: 23/180-0133/33/C1** und **RAL-GZ 607/9, RAL200;** erfüllt die Anforderungen nach **DIN EN 1627-1630 RC1-6**
- Schließung: Drehzylinder, Wendeschlüssel
- Rastung: 90°
- Abdeckung: Teil-Abdeckkappe
- Unterkonstruktion: Zamak, Stütznocken
- Stift: HOPPE-Vollstift
- Befestigung: verdeckt, Gewindeschrauben M5



Beschreibung	Nocken Ø		Stiftl. vorsteh. Schrauben	F9016			P.E.	Krt.
				Art.-Nr./€				
Parallel-Schiebe-/Kipp-tür-Griff, abschließbar, Stück	10	7	35 M5 x 45	<b>2720706</b> <b>56,98</b>			2	20

Secu200®

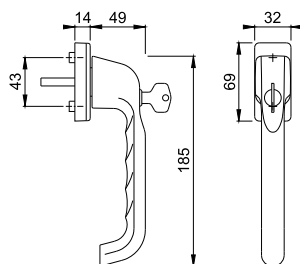

Sonderausführungen und Schließvarianten auf Anfrage.

# Parallel-Schiebe-/Kipptür-Griffe



## Paris - PSK-037/U11

duraplus®

HOPPE-Aluminium-Parallel-Schiebe-/Kipp-Griff für Fenstertüren:

- Rastung: 90°
- Abdeckung: Teil-Abdeckkappe
- Unterkonstruktion: Kunststoff, Stütznocken
- Stift: HOPPE-Vollstift
- Befestigung: verdeckt, Gewindeschrauben M5

Beschreibung	Nocken Ø	Stiftl. vorsteh. Schrauben	F9016				P.E.	Krt.
			Art.-Nr./€					
Parallel-Schiebe-/Kipp- tür-Griff, Stück	10	35 M5 x 40	<b>761104</b> <b>26,77</b>				2	20

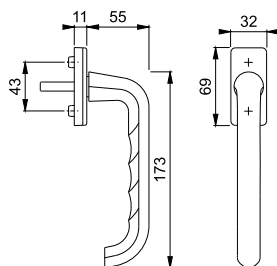

Sonderausführungen auf Anfrage.



## Toulon - PSK-0737S/US947-1 100NM

duraplus®

HOPPE-Aluminium-Parallel-Schiebe-/Kipp-Griff mit **Secu100®** + **Secustik®** und **VarioFit®**, abschließbar, für Fenstertüren:

- geprüft nach **DIN EN 13126-3: 23/180-0132/33/C1** und **RAL-GZ 607/9, RAL100**; erfüllt die Anforderungen nach **DIN EN 1627-1630 RC1-6**
- Schließung: Druckzylinder, Wendeschlüssel
- Rastung: 90°
- Abdeckung: Teil-Abdeckkappe
- Unterkonstruktion: Kunststoff, Stütznocken
- Stift: HOPPE-Vollstift, 10 mm Längenvariabilität, stufenlose Anpassung durch integrierte Druckfeder im Griffhals
- Befestigung: verdeckt, Gewindeschrauben M5
- Besonderheit: integrierte Basis-Sicherheit



Beschreibung	Nocken Ø	Stiftl. vorsteh. Schrauben	F1	F9	F8707	F9016	P.E.	Krt.
			Art.-Nr./€	Art.-Nr./€	Art.-Nr./€	Art.-Nr./€		
Parallel-Schiebe-/Kipp- tür-Griff, abschließbar, Stück	10	32-42 M5 x 50/55	<b>10790106</b> <b>53,61</b>	10790131 <b>56,17</b>	10790149 <b>51,06</b>	10790157 <b>51,06</b>	2	20

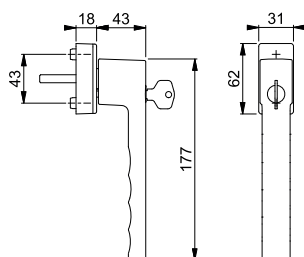

Sonderausführungen und Schließvarianten auf Anfrage.

Secu100®

Secustik®

VarioFit®



Secustik®  
VarioFit®

**Toulon - PSK-0737/US947-1**

duraplus®



HOPPE-Aluminium-Parallel-Schiebe-/Kipp-Griff mit **Secustik®** und **VarioFit®** für Fenstertüren:

- geprüft nach **DIN EN 13126-3: 23/180-0150/03/C1** und **RAL-GZ 607/9**
- Rastung: 90°
- Abdeckung: Teil-Abdeckkappe
- Unterkonstruktion: Kunststoff, Stütznocken
- Stift: HOPPE-Vollstift, 10 mm Längenvariabilität, stufenlose Anpassung durch integrierte Druckfeder im Griffhals
- Befestigung: verdeckt, Gewindeschrauben M5
- Besonderheit: integrierte Basis-Sicherheit



Beschreibung	Nocken Ø	Stiftl. vorsteh. Schrauben	F1 Art.-Nr./€	F9 Art.-Nr./€	F8707 Art.-Nr./€	F9016 Art.-Nr./€	P.E.	Krt.
Parallel-Schiebe-/Kipp- tür-Griff, Stück	10	32-42 M5 x 50/55	<b>10790042</b> <b>25,15</b>	10790077 <b>26,35</b>	10790085 <b>23,95</b>	10790093 <b>23,95</b>	2	20

Sonderausführungen auf Anfrage.

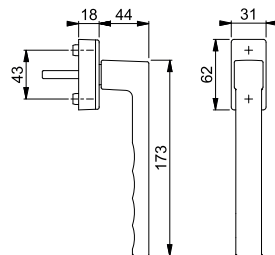





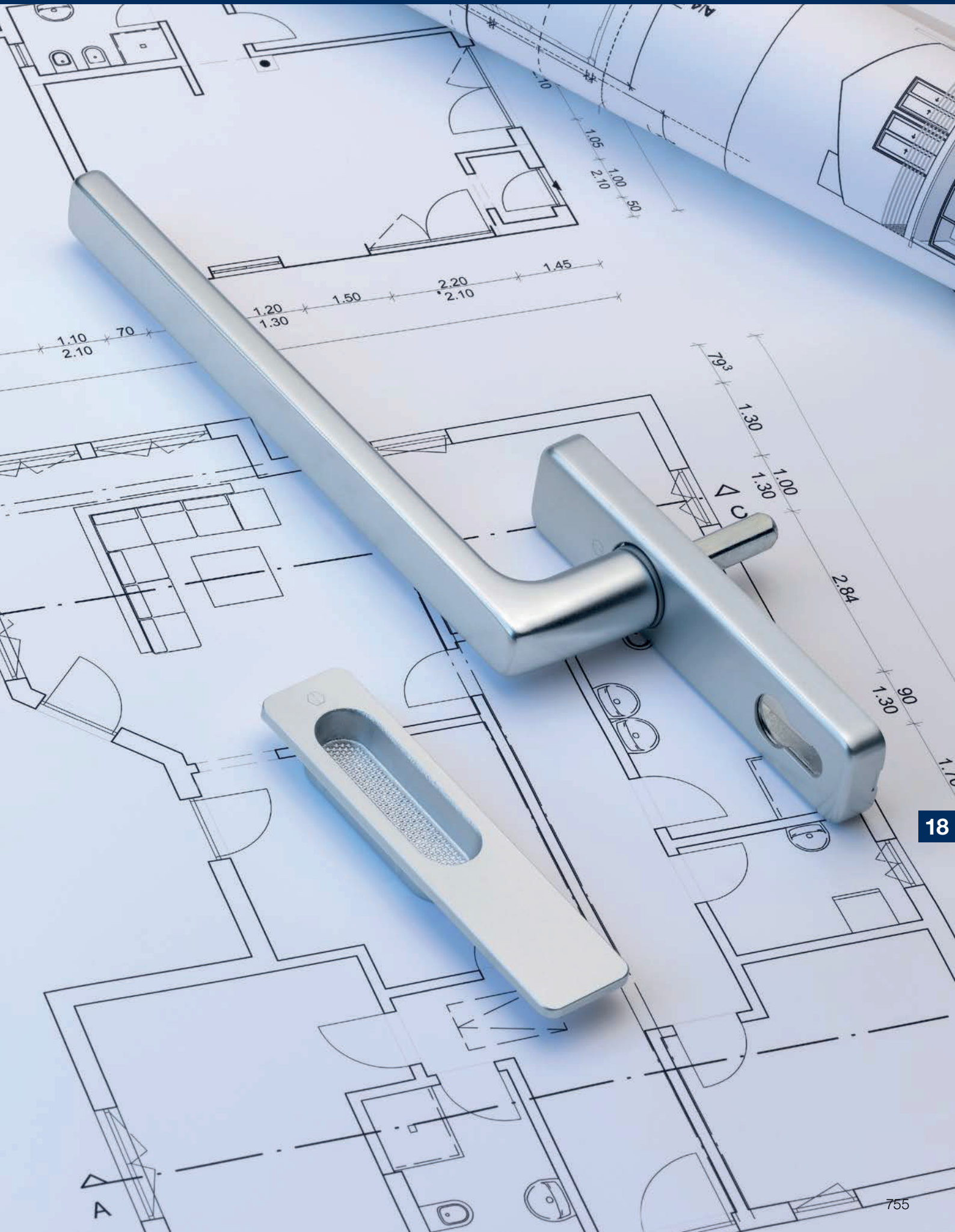



## Produktlinie duraplus®

mehr als üblich

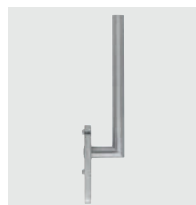

**Amsterdam**  
HS-E0400  
Seite 760

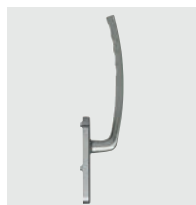

**Atlanta**  
HS-(M)0530  
Seite 761



**Austin**  
HS-0769  
Seite 763



**Brest**  
HS-0739  
Seite 764

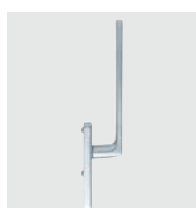

**Dallas**  
HS-0643  
Seite 765



**Hamburg**  
HS-0700  
Seite 766



**Paris**  
HS-E038  
Seite 767



**Tōkyō**  
HS-571  
Seite 768



**Toulon**  
HS-0737  
Seite 769



**420**  
Seite 770



**422**  
Seite 771

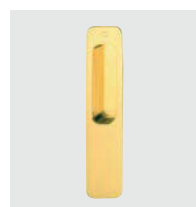

**M423**  
Seite 771







# Hebe-Schiebetür-Garnituren





## Amsterdam - HS-E0400F-25/431N-AS

duraplus®

HOPPE-Edelstahl-Hebe-Schiebe-Halbgarnitur für Fenstertüren (Außenseite):

- Lagerung: Griff fest/drehbar
- Rastung: 180° Kugelrastung
- Unterkonstruktion: Zamak, Stütznocken
- Stift: für HOPPE-Vollstift, Kanten abgedreht
- Befestigung: verdeckt, von innen, durchgehend, für Gewindeschrauben M6



Beschreibung			Lochung/ Abstand	F69			P.E.	Krt.
				Art.-Nr./€				
Hebe-Schiebetür-Halbgarnitur (außen)		10	69	<b>11627305</b> <b>147,17</b>			1	4

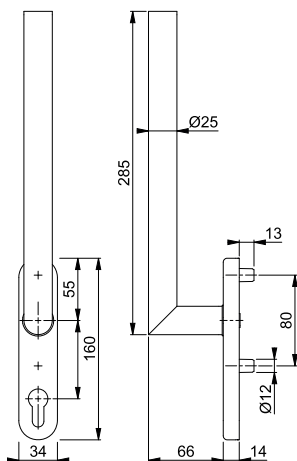

Befestigungs-Sets für Hebe-Schiebetür-Garnituren (Außenseite) siehe S. 863.

## Amsterdam - HS-E0400F-25/431N-AS

duraplus®

HOPPE-Edelstahl-Hebe-Schiebe-Halbgarnitur für Fenstertüren (Innenseite):

- Lagerung: Griff fest/drehbar
- Rastung: 180° Kugelrastung
- Unterkonstruktion: Zamak, Stütznocken
- Stift: für HOPPE-Vollstift, Kanten abgedreht
- Befestigung: verdeckt, durchgehend, für Gewindeschrauben M6



Beschreibung			Lochung/ Abstand	F69			P.E.	Krt.
				Art.-Nr./€				
Hebe-Schiebetür-Halbgarnitur (innen)		10	69	<b>11627311</b> <b>138,71</b>			1	4
			UG	11627281 <b>138,71</b>			1	4

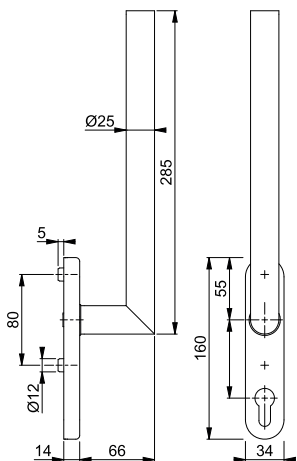

Befestigungs-Sets für Hebe-Schiebetür-Garnituren (Innenseite) siehe ab S. 863.

Passende Schiebetür-Muscheln siehe ab Seite 770.

**Atlanta - HS-0530/431N-AS**

duraplus®



HOPPE-Aluminium-Hebe-Schiebe-Halbgarnitur für Fenstertüren (Außenseite):

- Lagerung: Griff fest/drehbar
- Rastung: 180° Kugelrastung
- Unterkonstruktion: Zamak, Stütznocken
- Stift: für HOPPE-Vollstift, Kanten abgedreht
- Befestigung: verdeckt, von innen, durchgehend, für Gewindeschrauben M6

Beschreibung			Lochung/ Abstand	F1	F9	F9016	P.E.	Krt.
				Art.-Nr./€	Art.-Nr./€	Art.-Nr./€		
Hebe-Schiebetür-Halbgarnitur (außen)		10	69	11847445 <b>49,14</b>	<b>11847517</b> <b>51,48</b>	11847839 <b>46,80</b>	1	4

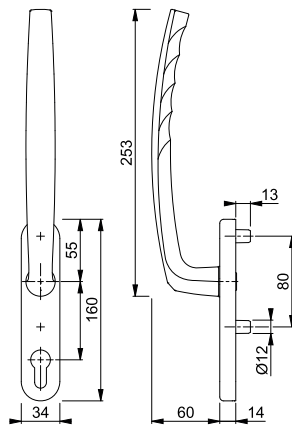

Befestigungs-Sets für Hebe-Schiebetür-Garnituren (Außenseite) siehe S. 863.

**Atlanta - HS-0530/431N-AS**

duraplus®



HOPPE-Aluminium-Hebe-Schiebe-Halbgarnitur für Fenstertüren (Innenseite):

- Lagerung: Griff fest/drehbar
- Rastung: 180° Kugelrastung
- Unterkonstruktion: Zamak, Stütznocken
- Stift: für HOPPE-Vollstift, Kanten abgedreht
- Befestigung: verdeckt, durchgehend, für Gewindeschrauben M6

Beschreibung			Lochung/ Abstand	F1	F9	F9016	P.E.	Krt.
				Art.-Nr./€	Art.-Nr./€	Art.-Nr./€		
Hebe-Schiebetür-Halbgarnitur (innen)		10	69	11847360 <b>40,68</b>	<b>11847402</b> <b>43,02</b>	11847414 <b>38,34</b>	1	4
			UG	11847190 <b>40,68</b>	11847305 <b>43,02</b>	11829916 <b>38,34</b>	1	4

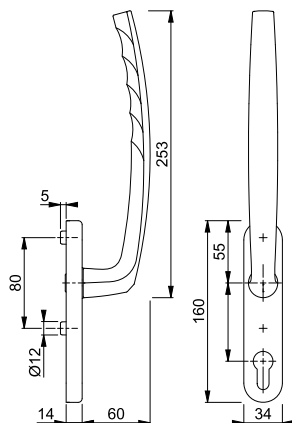

Befestigungs-Sets für Hebe-Schiebetür-Garnituren (Innenseite) siehe ab S. 863.

Passende Schiebetür-Muscheln siehe ab Seite 770.



## Atlanta - HS-M0530/431N-AS

duraplus®

HOPPE-Messing-Hebe-Schiebe-Halbgarnitur für Fenstertüren (Außenseite):

- Lagerung: Griff fest/drehbar
- Rastung: 180° Kugelrastung
- Unterkonstruktion: Zamak, Stütznocken
- Stift: für HOPPE-Vollstift, Kanten abgedreht
- Befestigung: verdeckt, von innen, durchgehend, für Gewindeschrauben M6



Beschreibung			Lochung/ Abstand	F41-R	F49-R	F77-R	P.E.	Krt.
				Art.-Nr./€	Art.-Nr./€	Art.-Nr./€		
Hebe-Schiebetür-Halbgarnitur (außen)		10	69	11842441 <b>130,70</b>	11842435 <b>130,70</b>	<b>11842428</b> <b>150,81</b>	1	4

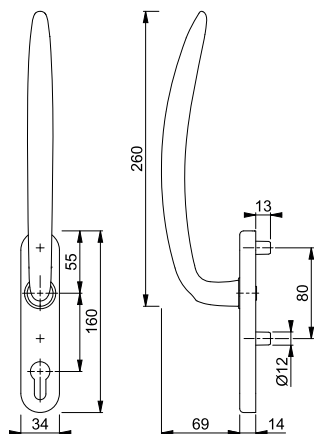

Resista® wird auf alle Oberflächen gewährt, die in der Farbnummer den Buchstaben **R** enthalten.

**Resista®**

Befestigungs-Sets für Hebe-Schiebetür-Garnituren (Außenseite) siehe S. 863.



## Atlanta - HS-M0530/431N-AS

duraplus®

HOPPE-Messing-Hebe-Schiebe-Halbgarnitur für Fenstertüren (Innenseite):

- Lagerung: Griff fest/drehbar
- Rastung: 180° Kugelrastung
- Unterkonstruktion: Zamak, Stütznocken
- Stift: für HOPPE-Vollstift, Kanten abgedreht
- Befestigung: verdeckt, durchgehend, für Gewindeschrauben M6



Beschreibung			Lochung/ Abstand	F41-R	F49-R	F77-R	P.E.	Krt.
				Art.-Nr./€	Art.-Nr./€	Art.-Nr./€		
Hebe-Schiebetür-Halbgarnitur (innen)		10	69	11842416 <b>122,24</b>	11842404 <b>122,24</b>	<b>11842398</b> <b>142,35</b>	1	4
			UG	11842386 <b>122,24</b>	11842374 <b>122,24</b>	11842362 <b>142,35</b>	1	4

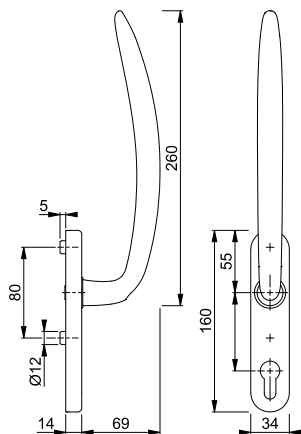

Resista® wird auf alle Oberflächen gewährt, die in der Farbnummer den Buchstaben **R** enthalten.

**Resista®**

Befestigungs-Sets für Hebe-Schiebetür-Garnituren (Innenseite) siehe ab S. 863.

Passende Schiebetür-Muscheln siehe ab Seite 770.











**Austin - HS-0769/419N-AS**

duraplus®



HOPPE-Aluminium-Hebe-Schiebe-Halbgarnitur für Fenstertüren (Außenseite):

- Lagerung: Griff fest/drehbar
- Rastung: 180° Kugelrastung
- Unterkonstruktion: Zamak, Stütznocken
- Stift: für HOPPE-Vollstift, Kanten abgedreht
- Befestigung: verdeckt, von innen, durchgehend, für Gewindeschrauben M6

Beschreibung			Lochung/ Abstand	F1	F9	F31-1	F33-1	P.E.	Krt.
				Art.-Nr./€	Art.-Nr./€	Art.-Nr./€	Art.-Nr./€		
Hebe-Schiebetür-Halbgarnitur (außen)			10 69	11868181 <b>47,63</b>	11868211 <b>49,90</b>	<b>11868272</b> <b>90,72</b>	11868260 <b>90,72</b>	1	4
Beschreibung			Lochung/ Abstand	F9016 Art.-Nr./€	F9714M Art.-Nr./€			P.E.	Krt.
Hebe-Schiebetür-Halbgarnitur (außen)			10 69	11868223 <b>45,36</b>	11868259 <b>49,90</b>			1	4

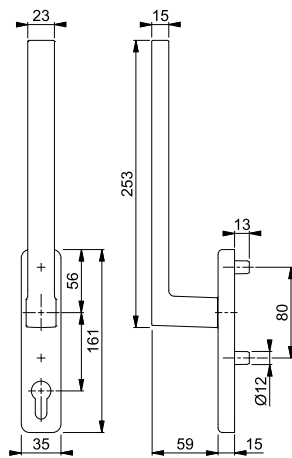

Befestigungs-Sets für Hebe-Schiebetür-Garnituren (Außenseite) siehe S. 863.

## Austin - HS-0769/419N-AS

duraplus®

HOPPE-Aluminium-Hebe-Schiebe-Halbgarnitur für Fenstertüren (Innenseite):

- Lagerung: Griff fest/drehbar
- Rastung: 180° Kugelrastung
- Unterkonstruktion: Zamak, Stütznocken
- Stift: für HOPPE-Vollstift, Kanten abgedreht
- Befestigung: verdeckt, durchgehend, für Gewindeschrauben M6

Beschreibung			Lochung/ Abstand	F1	F9	F31-1	F33-1	P.E.	Krt.	
				Art.-Nr./€	Art.-Nr./€	Art.-Nr./€	Art.-Nr./€			
Hebe-Schiebetür-Halbgarnitur (innen)			10	69	11868089 <b>39,17</b>	11868119 <b>41,43</b>	<b>11868175</b> <b>82,26</b>	11868168 <b>82,26</b>	1	4
					UG	11867966 <b>39,17</b>	11868016 <b>41,43</b>	11868077 <b>82,26</b>	11868065 <b>82,26</b>	1
Beschreibung			Lochung/ Abstand	F9016	F9714M			P.E.	Krt.	
				Art.-Nr./€	Art.-Nr./€					
Hebe-Schiebetür-Halbgarnitur (innen)			10	69	11868120 <b>36,90</b>	11868156 <b>41,43</b>			1	4
					UG	11868028 <b>36,90</b>	11868053 <b>41,43</b>			1

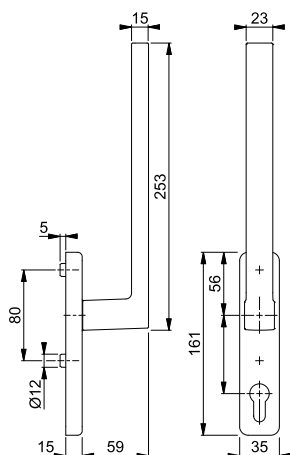

Befestigungs-Sets für Hebe-Schiebetür-Garnituren (Innenseite) siehe ab S. 863.

Passende Schiebetür-Muscheln siehe ab Seite 770.

## Brest - HS-0739/431N-AS

duraplus®

HOPPE-Aluminium-Hebe-Schiebe-Halbgarnitur für Fenstertüren (Außenseite):

- Lagerung: Griff fest/drehbar
- Rastung: 180° Kugelrastung
- Unterkonstruktion: Zamak, Stütznocken
- Stift: für HOPPE-Vollstift, Kanten abgedreht
- Befestigung: verdeckt, von innen, durchgehend, für Gewindeschrauben M6

Beschreibung			Lochung/ Abstand	F1	F9	F9016	F9714M	P.E.	Krt.	
				Art.-Nr./€	Art.-Nr./€	Art.-Nr./€	Art.-Nr./€			
Hebe-Schiebetür-Halbgarnitur (außen)			10	69	11848364 <b>50,89</b>	<b>11848388</b> <b>53,31</b>	11848395 <b>48,46</b>	11848376 <b>53,31</b>	1	4

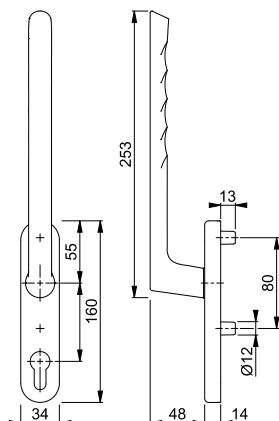

Befestigungs-Sets für Hebe-Schiebetür-Garnituren (Außenseite) siehe S. 863.



**Brest - HS-0739/431N-AS**

duraplus®

HOPPE-Aluminium-Hebe-Schiebe-Halbgarnitur für Fenstertüren (Innenseite):

- Lagerung: Griff fest/drehbar
- Rastung: 180° Kugelrastung
- Unterkonstruktion: Zamak, Stütznocken
- Stift: für HOPPE-Vollstift, Kanten abgedreht
- Befestigung: verdeckt, durchgehend, für Gewindeschrauben M6

Beschreibung			Lochung/ Abstand	F1	F9	F9016	F9714M	P.E.	Krt.
				Art.-Nr./€	Art.-Nr./€	Art.-Nr./€	Art.-Nr./€		
Hebe-Schiebetür-Halbgarnitur (innen)		10	69	11848315 <b>42,42</b>	<b>11848339</b> <b>44,85</b>	11848340 <b>40,00</b>	11848327 <b>44,85</b>	1	4
			UG	11848236 <b>42,42</b>	11848255 <b>44,85</b>	11848261 <b>40,00</b>	11848248 <b>44,85</b>	1	4

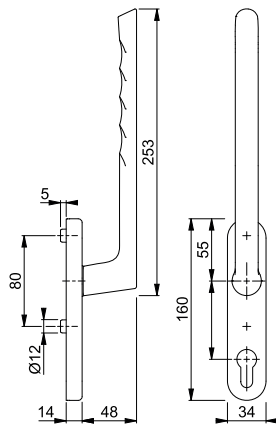

Befestigungs-Sets für Hebe-Schiebetür-Garnituren (Innenseite) siehe ab S. 863.

Passende Schiebetür-Muscheln siehe ab Seite 770.



**Dallas - HS-0643/419N-AS**

duraplus®

HOPPE-Aluminium-Hebe-Schiebe-Halbgarnitur für Fenstertüren (Außenseite):

- Lagerung: Griff fest/drehbar
- Rastung: 180° Kugelrastung
- Unterkonstruktion: Zamak, Stütznocken
- Stift: für HOPPE-Vollstift, Kanten abgedreht
- Befestigung: verdeckt, von innen, durchgehend, für Gewindeschrauben M6

Beschreibung			Lochung/ Abstand	F1	F9	F9016	F9714M	P.E.	Krt.
				Art.-Nr./€	Art.-Nr./€	Art.-Nr./€	Art.-Nr./€		
Hebe-Schiebetür-Halbgarnitur (außen)		10	69	<b>11849885</b> <b>61,37</b>	11849915 <b>64,30</b>	11849927 <b>58,45</b>	11849897 <b>64,30</b>	1	4

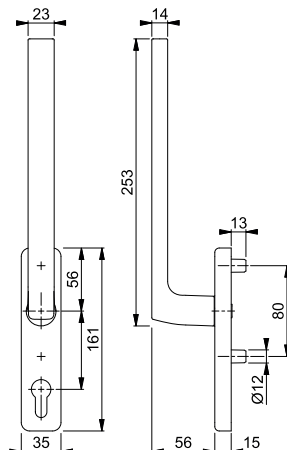

Befestigungs-Sets für Hebe-Schiebetür-Garnituren (Außenseite) siehe S. 863.

## Dallas - HS-0643/419N-AS

duraplus®

HOPPE-Aluminium-Hebe-Schiebe-Halbgarnitur für Fenstertüren (Innenseite):

- Lagerung: Griff fest/drehbar
- Rastung: 180° Kugelrastung
- Unterkonstruktion: Zamak, Stütznocken
- Stift: für HOPPE-Vollstift, Kanten abgedreht
- Befestigung: verdeckt, durchgehend, für Gewindeschrauben M6

Beschreibung			Lochung/ Abstand	F1	F9	F9016	F9714M	P.E.	Krt.
				Art.-Nr./€	Art.-Nr./€	Art.-Nr./€	Art.-Nr./€		
Hebe-Schiebetür-Halbgarnitur (innen)		10	69	<b>11849848</b>	11849861	11849873	11849855	1	4
				<b>52,91</b>	<b>55,83</b>	<b>49,99</b>	<b>55,83</b>		
			UG	11849733	11849769	11849800	11849745	1	4
				<b>52,91</b>	<b>55,83</b>	<b>49,99</b>	<b>55,83</b>		

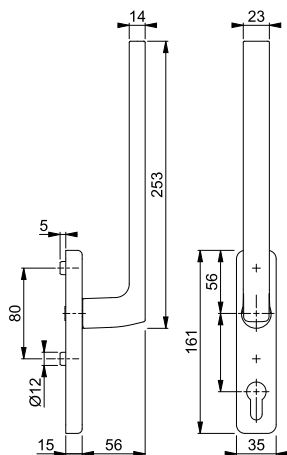

Befestigungs-Sets für Hebe-Schiebetür-Garnituren (Innenseite) siehe ab S. 863.

Passende Schiebetür-Muscheln siehe ab Seite 770.

## Hamburg - HS-0700/431N-AS

duraplus®

HOPPE-Aluminium-Hebe-Schiebe-Halbgarnitur für Fenstertüren (Außenseite):

- Lagerung: Griff fest/drehbar
- Rastung: 180° Kugelrastung
- Unterkonstruktion: Zamak, Stütznocken
- Stift: für HOPPE-Vollstift, Kanten abgedreht
- Befestigung: verdeckt, von innen, durchgehend, für Gewindeschrauben M6

Beschreibung			Lochung/ Abstand	F1	F4	F9	F31-1	P.E.	Krt.
				Art.-Nr./€	Art.-Nr./€	Art.-Nr./€	Art.-Nr./€		
Hebe-Schiebetür-Halbgarnitur (außen)		10	69	11862117	11862142	11862154	11862208	1	4
				<b>46,30</b>	<b>48,50</b>	<b>48,50</b>	<b>88,18</b>		
Beschreibung			Lochung/ Abstand	F8707	F9016	F9714M		P.E.	Krt.
Hebe-Schiebetür-Halbgarnitur (außen)		10	69	11862185	11862166	<b>11862191</b>		1	4
				<b>44,09</b>	<b>44,09</b>	<b>48,50</b>			

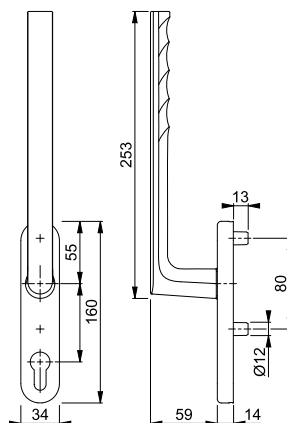

Befestigungs-Sets für Hebe-Schiebetür-Garnituren (Außenseite) siehe S. 863.



**Hamburg - HS-0700/431N-AS**

duraplus®

HOPPE-Aluminium-Hebe-Schiebe-Halbarnitur für Fenstertüren (Innenseite):

- Lagerung: Griff fest/drehbar
- Rastung: 180° Kugelrastung
- Unterkonstruktion: Zamak, Stütznocken
- Stift: für HOPPE-Vollstift, Kanten abgedreht
- Befestigung: verdeckt, durchgehend, für Gewindeschrauben M6

Beschreibung			Lochung/ Abstand	F1	F4	F9	F31-1	P.E.	Krt.	
				Art.-Nr./€	Art.-Nr./€	Art.-Nr./€	Art.-Nr./€			
Hebe-Schiebetür-Halbarnitur (innen)		10		69	11861988 <b>37,83</b>	11862002 <b>40,04</b>	11862014 <b>40,04</b>	11862051 <b>79,72</b>	1	4
			UG	11861216 <b>37,83</b>	11861235 <b>40,04</b>	11861241 <b>40,04</b>	11861289 <b>79,72</b>	1	4	
Beschreibung			Lochung/ Abstand	F8707	F9016	F9714M		P.E.	Krt.	
				Art.-Nr./€	Art.-Nr./€	Art.-Nr./€				
Hebe-Schiebetür-Halbarnitur (innen)		10		69	11862038 <b>35,63</b>	11862026 <b>35,63</b>	<b>11862045</b> <b>40,04</b>		1	4
			UG	11861265 <b>35,63</b>	11861253 <b>35,63</b>	11861277 <b>40,04</b>		1	4	

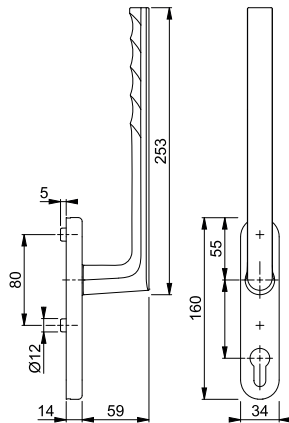

Befestigungs-Sets für Hebe-Schiebetür-Garnituren (Innenseite) siehe ab S. 863.

Passende Schiebetür-Muscheln siehe ab Seite 770.



**Paris - HS-E038F-25/431N-AS**

duraplus®

HOPPE-Edelstahl-Hebe-Schiebe-Halbarnitur für Fenstertüren (Außenseite):

- Lagerung: Griff fest/drehbar
- Rastung: 180° Kugelrastung
- Unterkonstruktion: Zamak, Stütznocken
- Stift: für HOPPE-Vollstift, Kanten abgedreht
- Befestigung: verdeckt, von innen, durchgehend, für Gewindeschrauben M6



Beschreibung			Lochung/ Abstand	F69				P.E.	Krt.	
				Art.-Nr./€						
Hebe-Schiebetür-Halbarnitur (außen)		10		69	<b>11842799</b> <b>147,17</b>				1	4

18

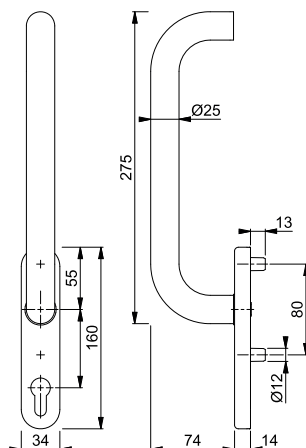

Befestigungs-Sets für Hebe-Schiebetür-Garnituren (Außenseite) siehe S. 863.

## Paris - HS-E038F-25/431N-AS

duraplus®

HOPPE-Edelstahl-Hebe-Schiebe-Halbgarnitur für Fenstertüren (Innenseite):

- Lagerung: Griff fest/drehbar
- Rastung: 180° Kugelrastung
- Unterkonstruktion: Zamak, Stütznocken
- Stift: für HOPPE-Vollstift, Kanten abgedreht
- Befestigung: verdeckt, durchgehend, für Gewindeschrauben M6



Beschreibung			Lochung/ Abstand	F69			P.E.	Krt.
				Art.-Nr./€				
Hebe-Schiebetür-Halbgarnitur (innen)		10		69	<b>11842787</b>		1	4
				UG	11842775		1	4

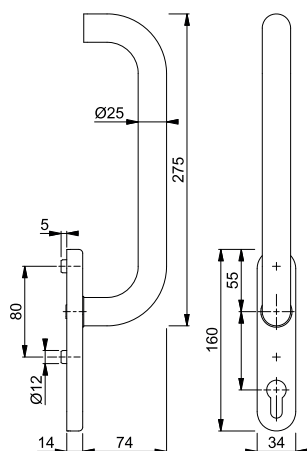

Befestigungs-Sets für Hebe-Schiebetür-Garnituren (Innenseite) siehe ab S. 863.

Passende Schiebetür-Muscheln siehe ab Seite 770.



## Tôkyô - HS-571/431N-AS

duraplus®

HOPPE-Aluminium-Hebe-Schiebe-Halbgarnitur für Fenstertüren (Außenseite):

- Lagerung: Griff fest/drehbar
- Rastung: 180° Kugelrastung
- Unterkonstruktion: Zamak, Stütznocken
- Stift: für HOPPE-Vollstift, Kanten abgedreht
- Befestigung: verdeckt, von innen, durchgehend, für Gewindeschrauben M6

Beschreibung			Lochung/ Abstand	F1	F9	F9016	P.E.	Krt.	
				Art.-Nr./€	Art.-Nr./€	Art.-Nr./€			
Hebe-Schiebetür-Halbgarnitur (außen)		10		69	<b>11848741</b>	11848819	11848820	1	4
					<b>45,67</b>	<b>47,85</b>	<b>43,50</b>		

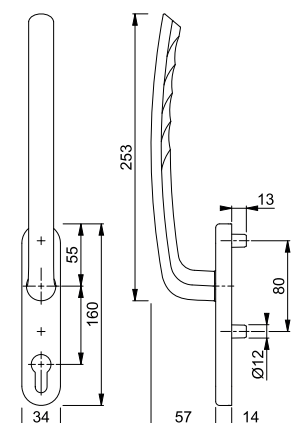

Befestigungs-Sets für Hebe-Schiebetür-Garnituren (Außenseite) siehe S. 863.







**Tōkyō - HS-571/431N-AS**

duraplus®

HOPPE-Aluminium-Hebe-Schiebe-Halbgarnitur für Fenstertüren (Innenseite):

- Lagerung: Griff fest/drehbar
- Rastung: 180° Kugelrastung
- Unterkonstruktion: Zamak, Stütznocken
- Stift: für HOPPE-Vollstift, Kanten abgedreht
- Befestigung: verdeckt, durchgehend, für Gewindeschrauben M6

Beschreibung	Lochung/Abstand	F1 Art.-Nr./€	F9 Art.-Nr./€	F9016 Art.-Nr./€	P.E.	Krt.
Hebe-Schiebetür-Halbgarnitur (innen)		<b>11848637</b> <b>37,21</b>	11848662 <b>39,39</b>	11848686 <b>35,04</b>	1	4
	UG	11848534 <b>37,21</b>	11764764 <b>39,39</b>	11848558 <b>35,04</b>	1	4

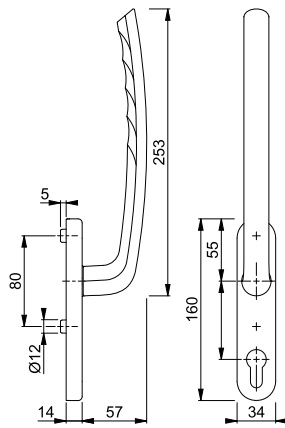

Befestigungs-Sets für Hebe-Schiebetür-Garnituren (Innenseite) siehe ab S. 863.

Passende Schiebetür-Muscheln siehe ab Seite 770.



**Toulon - HS-0737/419N-AS**

duraplus®

HOPPE-Aluminium-Hebe-Schiebe-Halbgarnitur für Fenstertüren (Außenseite):

- Lagerung: Griff fest/drehbar
- Rastung: 180° Kugelrastung
- Unterkonstruktion: Zamak, Stütznocken
- Stift: für HOPPE-Vollstift, Kanten abgedreht
- Befestigung: verdeckt, von innen, durchgehend, für Gewindeschrauben M6

Beschreibung	Lochung/Abstand	F1 Art.-Nr./€	F9 Art.-Nr./€	F31-1 Art.-Nr./€	F9016 Art.-Nr./€	P.E.	Krt.
Hebe-Schiebetür-Halbgarnitur (außen)		<b>11598585</b> <b>49,05</b>	11598633 <b>51,39</b>	11850346 <b>93,43</b>	11598657 <b>46,72</b>	1	4
Hebe-Schiebetür-Halbgarnitur (außen)		F9714M 11668994 <b>51,39</b>				1	4

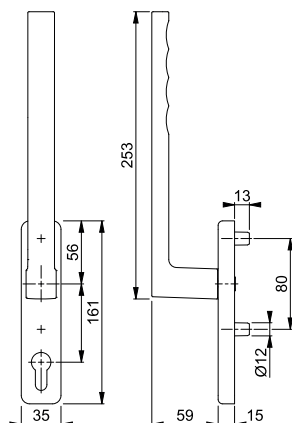

Befestigungs-Sets für Hebe-Schiebetür-Garnituren (Außenseite) siehe S. 863.

## Toulon - HS-0737/419N-AS

duraplus®

HOPPE-Aluminium-Hebe-Schiebe-Halbgarnitur für Fenstertüren (Innenseite):

- Lagerung: Griff fest/drehbar
- Rastung: 180° Kugelrastung
- Unterkonstruktion: Zamak, Stütznocken
- Stift: für HOPPE-Vollstift, Kanten abgedreht
- Befestigung: verdeckt, durchgehend, für Gewindeschrauben M6

Beschreibung			Lochung/ Abstand	F1	F9	F31-1	F9016	P.E.	Krt.
				Art.-Nr./€	Art.-Nr./€	Art.-Nr./€	Art.-Nr./€		
Hebe-Schiebetür-Halbgarnitur (innen)		10	69	<b>11598669</b>	11598682	11850334	11598700	1	4
				<b>40,59</b>	<b>42,92</b>	<b>84,97</b>	<b>38,25</b>		
			UG	11598712	11598736	11850322	11598755	1	4
				<b>40,59</b>	<b>42,92</b>	<b>84,97</b>	<b>38,25</b>		
Beschreibung			Lochung/ Abstand	F9714M				P.E.	Krt.
				Art.-Nr./€					
Hebe-Schiebetür-Halbgarnitur (innen)		10	69	11668878				1	4
				<b>42,92</b>					
			UG	11668745				1	4
				<b>42,92</b>					

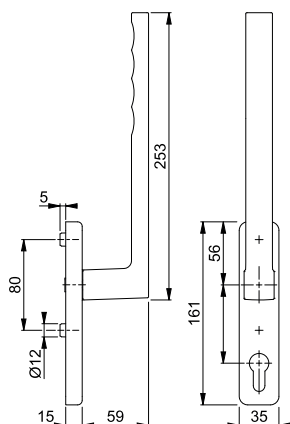

Befestigungs-Sets für Hebe-Schiebetür-Garnituren (Innenseite) siehe ab S. 863.

Passende Schiebetür-Muscheln siehe ab Seite 770.

## 420

duraplus®

HOPPE-Aluminium-Schiebetür-Muschel für Fenstertüren (Außenseite):

- Befestigung: verdeckt, von innen, für Gewindeschrauben M6
- Besonderheit: flache Ausführung für geringe Türdicke

Beschreibung			Lochung/ Abstand	F1	F4	F9	F31-1	P.E.	Krt.
				Art.-Nr./€	Art.-Nr./€	Art.-Nr./€	Art.-Nr./€		
Schiebetür-Muschel (außen), Stück				<b>3866467</b>	10774456	3866539	3297575	10	60
				<b>15,31</b>	<b>16,04</b>	<b>16,04</b>	<b>29,17</b>		
Beschreibung			Lochung/ Abstand	F33-1	F8707	F9016	F9714M	P.E.	Krt.
				Art.-Nr./€	Art.-Nr./€	Art.-Nr./€	Art.-Nr./€		
Schiebetür-Muschel (außen), Stück				11863025	3905243	3866571	11829898	10	60
				<b>29,17</b>	<b>14,58</b>	<b>14,58</b>	<b>16,04</b>		

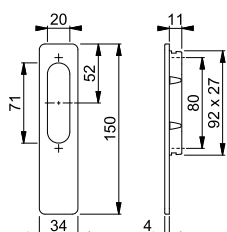



**422**

duraplus®

HOPPE-Aluminium-Schiebetür-Muschel für Fenstertüren (Außenseite):

- Befestigung: verdeckt, von innen, für Gewindeschrauben M6

Beschreibung			Lochung/ Abstand	F1	F4	F9	F31-1	P.E.	Krt.
				Art.-Nr./€	Art.-Nr./€	Art.-Nr./€	Art.-Nr./€		
Schiebetür-Muschel (außen), Stück				<b>11612939</b> 15,31	11612976 16,04	11612995 16,04	3635280 29,17	10	60
Beschreibung			Lochung/ Abstand	F8707	F9016	F9714M		P.E.	Krt.
Schiebetür-Muschel (außen), Stück				11613002 14,58	11613014 14,58	11850365 16,04			

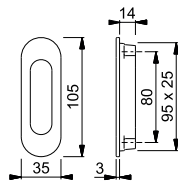

**M423**

duraplus®

HOPPE-Messing-Schiebetür-Muschel für Fenstertüren (Außenseite):

- Befestigung: verdeckt, von innen, für Gewindeschrauben M6



Beschreibung			Lochung/ Abstand	F41-R	F49-R	F77-R	P.E.	Krt.
				Art.-Nr./€	Art.-Nr./€	Art.-Nr./€		
Schiebetür-Muschel (außen), Stück				11844279 26,18	11844267 26,18	<b>11844255</b> 30,21	1	5

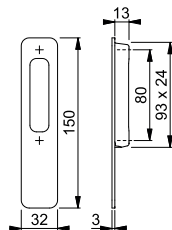

Resista® wird auf alle Oberflächen gewährt, die in der Farbnr. den Buchstaben **R** enthalten.

**Resista®**

**18**





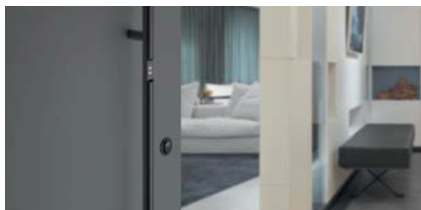

## Produktlinie duraplus®

mehr als üblich



HandsFree  
**Amsterdam**  
E5091GC  
Seite 778



HandsFree  
**Transponder mit Schatten-Karte**  
Seite 786



HandsFree  
**Zutritts-/ Schatten-Karte**  
Seite 786



FingerScan  
E5061BC  
Seite 787



FingerScan  
E5062BC  
Seite 788



FingerScan  
E5091BC  
Seite 789



FingerScan  
E5092BC  
Seite 790



FingerScan  
E5095BC  
Seite 791



FingerScan  
E5724BC  
Seite 792



FingerScan  
E5726BC  
Seite 793



FingerScan  
**Amsterdam**  
E86GBC  
Seite 794



FingerScan  
**Amsterdam**  
E86GBC  
Seite 795



FingerScan  
**Amsterdam**  
E86GBC  
Seite 796

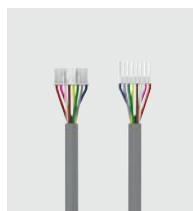

FingerScan  
**Controller-Kabelübergang-Kabel**  
Seite 796

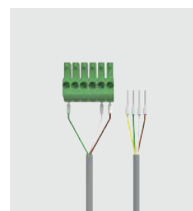

FingerScan  
**Controller-Motorschloss-Kabel**  
Seite 797



FingerScan  
**Controller-Montageplatte**  
Seite 799









## Amsterdam - E5091GC/414GC/1400Z



HOPPE-eTürbeschlag HandsFree – Edelstahl-Bügelgriff-Set zur berührungslosen Türentriegelung:

### Bügelgriff mit D-förmigem Querschnitt, Stangenform (Außenseite):

- Stange: mit Funkmodul, LED am unteren Ende zur Erzeugung des Lichtfeldes (4 Farben zur Auswahl: weiß, blau, grün, rot) und Sensorik zur Bewegungs-Erkennung
- Abstand: unteres Ende zum Boden min. 20 cm bis max. 50 cm
- Stützen: rund, gerade
- Befestigung: verdeckt, Bügelgriff-Befestigungs-System-Nr. 11

### Rosetten-Türgriff-Halbgarnitur mit Steuerungs-Einheit (Innenseite):

- Lagerung: Türgriff lose, Rückholfeder rechts/links verwendbar, wartungsfreies Gleitlager
- Verbindung: HOPPE-Spreizstift, vormontiert in der Unterkonstruktion, für einseitig gebohrte Türen
- Unterkonstruktion: Metall; für Aluminium-, Holz- und Kunststofftüren
- Befestigung: verdeckt, für Gewindeschrauben M5 oder Mehrzweckschrauben

### Technische Daten:

- Temperaturbereich: Betrieb -20 °C bis +60 °C
- Funk-Frequenzen: 125 kHz / 868 MHz
- Verschlüsselung: AES (Advanced Encryption Standard)
- Erfassungsbereich des Transponders: ca. 1 m
- Betriebsspannung: 8-24V DC
- Belastbarkeit Schaltkontakt: 24V DC, 1,5 A (max.)
- Sendeleistung: 6,3 mW
- Maximale Leistungsaufnahme: 0,7 W
- Schutzart: IP 44
- Elektrischer Anschluss: universell einsetzbar, wahlweise positiver oder negativer Steuerimpuls für Motorschloss

### Im Lieferumfang:

- Y-Kabel: zur Verbindung mit dem Motorschloss
- Transponder: 2 St., inkl. Batterie (Typ CR 2450)
- Karten: 1 x Administrations-Karte (Administration Card), 1 x Konfigurations-Karte (Configuration Card), 2 x Zutritts-Karte (Entry Card), 2 x Zutritts-Schatten-Karte (Entry Card Shadow), 2 x Transponder-Schatten-Karte (Active Key Shadow)



archiproducts  
DESIGN AWARDS

WINNER 2020

Der eTürbeschlag HandsFree hat 2020 den Archiproducts Design Award in der Kategorie „Systems, Components and Materials“ gewonnen.



Der eTürbeschlag HandsFree hat im Rahmen des Wettbewerbs „Lösungen des Jahres 2021“ den 1. Preis in der Kategorie „Türen, Tore und Beschläge“ gewonnen.

Beschreibung	Elektrischer Anschluss	Stichmaß	Länge		F69	P.E.	Krt.
			Art.-Nr./€				
Bügelgriff-Set zur berührungslosen Türentriegelung	universell	8/37	1000	11783989	1	1	
			700	1.175,14			
		8/47	1000	11783941	1	1	
			700	1.175,14			
		10/37	1000	11783898	1	1	
			700	1.183,24			
		10/47	1000	11783795	1	1	
			700	1.183,24			

Produktabbildung verkürzt dargestellt.

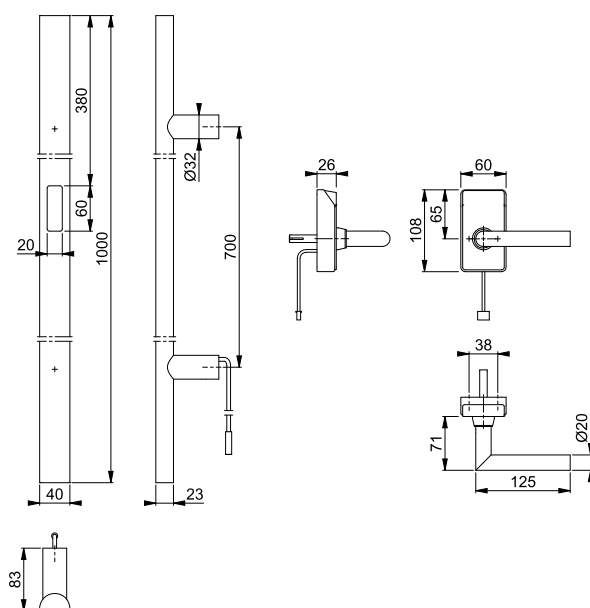

**Amsterdam - E5091GC/414GC/1400Z**



**archiproducts**  
DESIGN AWARDS  
WINNER 2020

Der eTürbeschlag HandsFree hat 2020 den Archiproducts Design Award in der Kategorie „Systems, Components and Materials“ gewonnen.



Der eTürbeschlag HandsFree hat im Rahmen des Wettbewerbs „Lösungen des Jahres 2021“ den 1. Preis in der Kategorie „Türen, Tore und Beschläge“ gewonnen.

HOPPE-eTürbeschlag HandsFree – Edelstahl-Bügelgriff-Set zur berührungslosen Türentriegelung:

**Bügelgriff mit D-förmigem Querschnitt, Stangenform (Außenseite):**

- Stange: mit Funkmodul, LED am unteren Ende zur Erzeugung des Lichtfeldes (4 Farben zur Auswahl: weiß, blau, grün, rot) und Sensorik zur Bewegungs-Erkennung
- Abstand: unteres Ende zum Boden min. 20 cm bis max. 50 cm
- Stützen: rund, gerade
- Befestigung: verdeckt, Bügelgriff-Befestigungs-System-Nr. 11

**Rosetten-Türgriff-Halbgarnitur mit Steuerungseinheit (Innenseite):**

- Lagerung: Türgriff lose, Rückholfeder rechts/links verwendbar, wartungsfreies Gleitlager
- Verbindung: HOPPE-Spreizstift, vormontiert in der Unterkonstruktion, für einseitig gebohrte Türen
- Unterkonstruktion: Metall; für Aluminium-, Holz- und Kunststofftüren
- Befestigung: verdeckt, für Gewindeschrauben M5 oder Mehrzweckschrauben

**Technische Daten:**

- Temperaturbereich: Betrieb -20 °C bis +60 °C
- Funk-Frequenzen: 125 kHz / 868 MHz
- Verschlüsselung: AES (Advanced Encryption Standard)
- Erfassungsbereich des Transponders: ca. 1 m
- Betriebsspannung: 8-24V DC
- Belastbarkeit Schaltkontakt: 24V DC, 1,5 A (max.)
- Sendeleistung: 6,3 mW
- Maximale Leistungsaufnahme: 0,7 W
- Schutzart: IP 44
- Elektrischer Anschluss: universell einsetzbar, wahlweise positiver oder negativer Steuerimpuls für Motorschloss

**Im Lieferumfang:**

- Y-Kabel: zur Verbindung mit dem Motorschloss
- Transponder: 2 St., inkl. Batterie (Typ CR 2450)
- Karten: 1 x Administrations-Karte (Administration Card), 1 x Konfigurations-Karte (Configuration Card), 2 x Zutritts-Karte (Entry Card), 2 x Zutritts-Schatten-Karte (Entry Card Shadow), 2 x Transponder-Schatten-Karte (Active Key Shadow)



Beschreibung	Elektrischer Anschluss	Stichmaß	Länge		F69 Art.-Nr./€	P.E.	Krt.
			8/37	8/47			
Bügelgriff-Set zur berührungslosen Türentriegelung	universell	8/37	1200	900	<b>11783990</b> <b>1.190,24</b>	1	1
			1200	900	11783953 <b>1.190,24</b>	1	1
		10/37	1200	900	11783916 <b>1.198,33</b>	1	1
			1200	900	11783850 <b>1.198,33</b>	1	1

Produktabbildung verkürzt dargestellt.

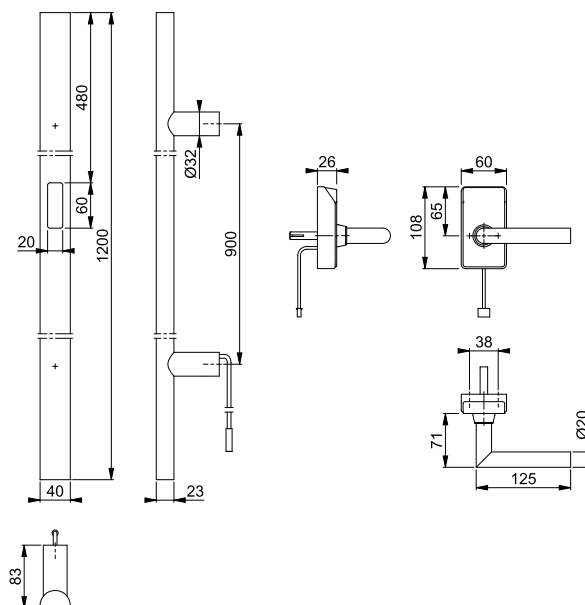

## Amsterdam - E5091GC/414GC/1400Z



HOPPE-eTürbeschlag HandsFree – Edelstahl-Bügelgriff-Set zur berührungslosen Türentriegelung:

### Bügelgriff mit D-förmigem Querschnitt, Stangenform (Außenseite):

- Stange: mit Funkmodul, LED am unteren Ende zur Erzeugung des Lichtfeldes (4 Farben zur Auswahl: weiß, blau, grün, rot) und Sensorik zur Bewegungs-Erkennung
- Abstand: unteres Ende zum Boden min. 20 cm bis max. 50 cm
- Stützen: rund, gerade
- Befestigung: verdeckt, Bügelgriff-Befestigungs-System-Nr. 11

### Rosetten-Türgriff-Halbgarnitur mit Steuerungs-Einheit (Innenseite):

- Lagerung: Türgriff lose, Rückholfeder rechts/links verwendbar, wartungsfreies Gleitlager
- Verbindung: HOPPE-Spreizstift, vormontiert in der Unterkonstruktion, für einseitig gebohrte Türen
- Unterkonstruktion: Metall; für Aluminium-, Holz- und Kunststofftüren
- Befestigung: verdeckt, für Gewindeschrauben M5 oder Mehrzweckschrauben

### Technische Daten:

- Temperaturbereich: Betrieb -20 °C bis +60 °C
- Funk-Frequenzen: 125 kHz / 868 MHz
- Verschlüsselung: AES (Advanced Encryption Standard)
- Erfassungsbereich des Transponders: ca. 1 m
- Betriebsspannung: 8-24V DC
- Belastbarkeit Schaltkontakt: 24V DC, 1,5 A (max.)
- Sendeleistung: 6,3 mW
- Maximale Leistungsaufnahme: 0,7 W
- Schutzart: IP 44
- Elektrischer Anschluss: universell einsetzbar, wahlweise positiver oder negativer Steuerimpuls für Motorschloss

### Im Lieferumfang:

- Y-Kabel: zur Verbindung mit dem Motorschloss
- Transponder: 2 St., inkl. Batterie (Typ CR 2450)
- Karten: 1 x Administrations-Karte (Administration Card), 1 x Konfigurations-Karte (Configuration Card), 2 x Zutritts-Karte (Entry Card), 2 x Zutritts-Schatten-Karte (Entry Card Shadow), 2 x Transponder-Schatten-Karte (Active Key Shadow)



archiproducts  
DESIGN AWARDS

WINNER 2020

Der eTürbeschlag HandsFree hat 2020 den Archiproducts Design Award in der Kategorie „Systems, Components and Materials“ gewonnen.



Der eTürbeschlag HandsFree hat im Rahmen des Wettbewerbs „Lösungen des Jahres 2021“ den 1. Preis in der Kategorie „Türen, Tore und Beschläge“ gewonnen.

Beschreibung	Elektrischer Anschluss	Stichmaß	Länge		F69	P.E.	Krt.
			Stichmaß	Art.-Nr./€			
Bügelgriff-Set zur berührungslosen Türentriegelung	universell	8/37	1400	F69	1	1	
			1000	11784003			1.205,36
		8/47	1400	F69	1	1	
			1000	11783965			1.205,36
		10/37	1400	F69	1	1	
			1000	11783928			1.213,45
		10/47	1400	F69	1	1	
			1000	11783862			1.213,45

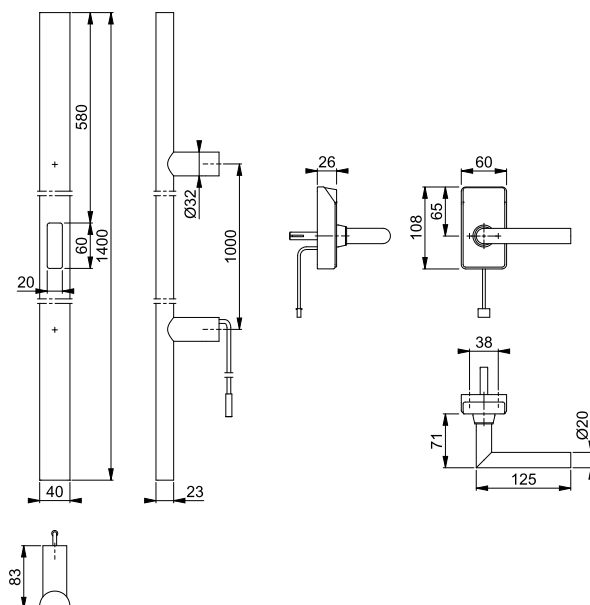

Produktabbildung verkürzt dargestellt.

**Amsterdam - E5091GC/414GC/1400Z**



**archiproducts**  
DESIGN AWARDS

WINNER 2020

Der eTürbeschlag HandsFree hat 2020 den Archiproducts Design Award in der Kategorie „Systems, Components and Materials“ gewonnen.



Der eTürbeschlag HandsFree hat im Rahmen des Wettbewerbs „Lösungen des Jahres 2021“ den 1. Preis in der Kategorie „Türen, Tore und Beschläge“ gewonnen.

HOPPE-eTürbeschlag HandsFree – Edelstahl-Bügelgriff-Set zur berührungslosen Türentriegelung:

**Bügelgriff mit D-förmigem Querschnitt, Stangenform (Außenseite):**

- Stange: mit Funkmodul, LED am unteren Ende zur Erzeugung des Lichtfeldes (4 Farben zur Auswahl: weiß, blau, grün, rot) und Sensorik zur Bewegungs-Erkennung
- Abstand: unteres Ende zum Boden min. 20 cm bis max. 50 cm
- Stützen: rund, gerade
- Befestigung: verdeckt, Bügelgriff-Befestigungs-System-Nr. 11

**Rosetten-Türgriff-Halbgarnitur mit Steuerungs-Einheit (Innenseite):**

- Lagerung: Türgriff lose, Rückholfeder rechts/links verwendbar, wartungsfreies Gleitlager
- Verbindung: HOPPE-Spreizstift, vormontiert in der Unterkonstruktion, für einseitig gebohrte Türen
- Unterkonstruktion: Metall; für Aluminium-, Holz- und Kunststofftüren
- Befestigung: verdeckt, für Gewindeschrauben M5 oder Mehrzweckschrauben

**Technische Daten:**

- Temperaturbereich: Betrieb -20 °C bis +60 °C
- Funk-Frequenzen: 125 kHz / 868 MHz
- Verschlüsselung: AES (Advanced Encryption Standard)
- Erfassungsbereich des Transponders: ca. 1 m
- Betriebsspannung: 8-24V DC
- Belastbarkeit Schaltkontakt: 24V DC, 1,5 A (max.)
- Sendeleistung: 6,3 mW
- Maximale Leistungsaufnahme: 0,7 W
- Schutzart: IP 44
- Elektrischer Anschluss: universell einsetzbar, wahlweise positiver oder negativer Steuerimpuls für Motorschloss

**Im Lieferumfang:**

- Y-Kabel: zur Verbindung mit dem Motorschloss
- Transponder: 2 St., inkl. Batterie (Typ CR 2450)
- Karten: 1 x Administrations-Karte (Administration Card), 1 x Konfigurations-Karte (Configuration Card), 2 x Zutritts-Karte (Entry Card), 2 x Zutritts-Schatten-Karte (Entry Card Shadow), 2 x Transponder-Schatten-Karte (Active Key Shadow)



Beschreibung	Elektrischer Anschluss	Stichmaß	Länge		F69 Art.-Nr./€	P.E.	Krt.
			8/37	8/47			
Bügelgriff-Set zur berührungslosen Türentriegelung	universell	8/37	1600	1200	<b>11784015</b> <b>1.220,45</b>	1	1
			1600	1200	11783977 <b>1.220,45</b>	1	1
		10/37	1600	1200	11783935 <b>1.228,55</b>	1	1
			1600	1200	11783886 <b>1.228,55</b>	1	1

Produktabbildung verkürzt dargestellt.

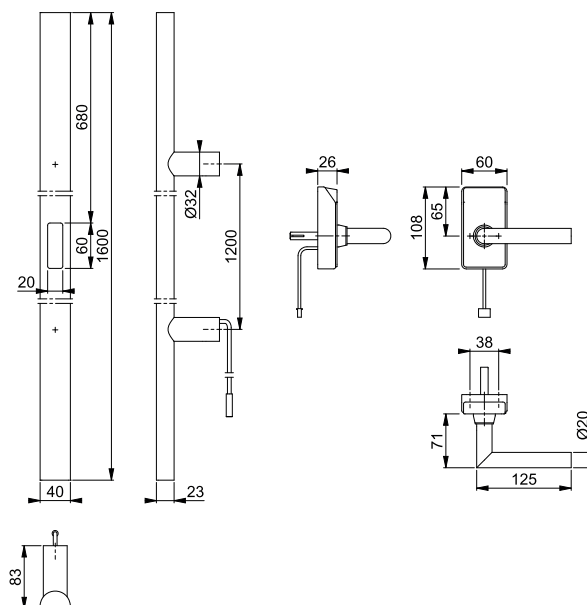



## Amsterdam - E5091GC/414NGC/1400Z



HOPPE-eTürbeschlag HandsFree – Edelstahl-Bügelgriff-Set zur berührungslosen Türentriegelung:

### Bügelgriff mit D-förmigem Querschnitt, Stangenform (Außenseite):

- Stange: mit Funkmodul, LED am unteren Ende zur Erzeugung des Lichtfeldes (4 Farben zur Auswahl: weiß, blau, grün, rot) und Sensorik zur Bewegungs-Erkennung
- Abstand: unteres Ende zum Boden min. 20 cm bis max. 50 cm
- Stützen: rund, gerade
- Befestigung: verdeckt, Bügelgriff-Befestigungs-System-Nr. 11

### Rosetten-Türgriff-Halbgarnitur mit Steuerungs-Einheit (Innenseite):

- Lagerung: Türgriff lose, Rückholfeder rechts/links verwendbar, wartungsfreies Gleitlager
- Verbindung: HOPPE-Spreizstift, vormontiert in der Unterkonstruktion, für einseitig gebohrte Türen
- Unterkonstruktion: Metall, Stütznocken; für Holztüren
- Befestigung: verdeckt, für Gewindeschrauben M5 oder Mehrzweckschrauben

### Technische Daten:

- Temperaturbereich: Betrieb -20 °C bis +60 °C
- Funk-Frequenzen: 125 kHz / 868 MHz
- Verschlüsselung: AES (Advanced Encryption Standard)
- Erfassungsbereich des Transponders: ca. 1 m
- Betriebsspannung: 8-24V DC
- Belastbarkeit Schaltkontakt: 24V DC, 1,5 A (max.)
- Sendeleistung: 6,3 mW
- Maximale Leistungsaufnahme: 0,7 W
- Schutzart: IP 44
- Elektrischer Anschluss: universell einsetzbar, wahlweise positiver oder negativer Steuerimpuls für Motorschloss

### Im Lieferumfang:

- Y-Kabel: zur Verbindung mit dem Motorschloss
- Transponder: 2 St., inkl. Batterie (Typ CR 2450)
- Karten: 1 x Administrations-Karte (Administration Card), 1 x Konfigurations-Karte (Configuration Card), 2 x Zutritts-Karte (Entry Card), 2 x Zutritts-Schatten-Karte (Entry Card Shadow), 2 x Transponder-Schatten-Karte (Active Key Shadow)



Der eTürbeschlag HandsFree hat 2020 den Archiproducts Design Award in der Kategorie „Systems, Components and Materials“ gewonnen.



Der eTürbeschlag HandsFree hat im Rahmen des Wettbewerbs „Lösungen des Jahres 2021“ den 1. Preis in der Kategorie „Türen, Tore und Beschläge“ gewonnen.

Beschreibung	Elektrischer Anschluss	Stichmaß	Länge		F69 Art.-Nr./€	P.E.	Krt.
			1000	700			
Bügelgriff-Set zur berührungslosen Türentriegelung, Türgriff-Halbgarnitur (innen) mit Stütznocken	universell	8/37	1000	700	<b>11784143</b> <b>1.175,14</b>	1	1
		8/47	1000	700	11784106 <b>1.175,14</b>	1	1
		10/37	1000	700	11784064 <b>1.183,24</b>	1	1
		10/47	1000	700	11784027 <b>1.183,24</b>	1	1

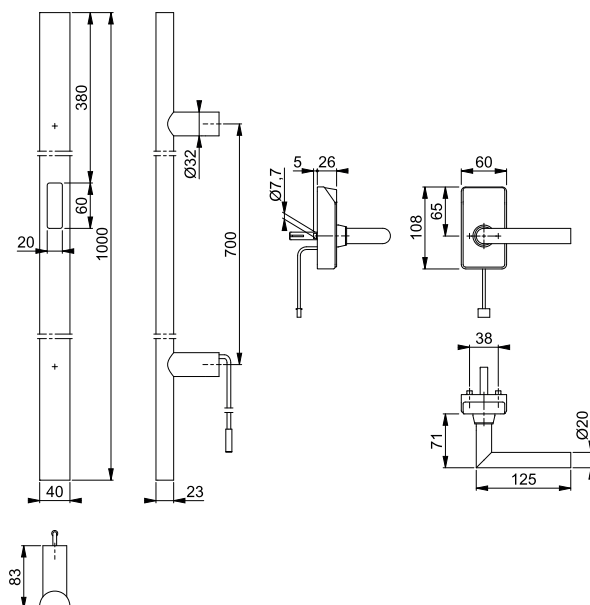

Produktabbildung verkürzt dargestellt.



**Amsterdam - E5091GC/414NGC/1400Z**



**archiproducts**  
DESIGN AWARDS

WINNER 2020

Der eTürbeschlag HandsFree hat 2020 den Archiproducts Design Award in der Kategorie „Systems, Components and Materials“ gewonnen.



Der eTürbeschlag HandsFree hat im Rahmen des Wettbewerbs „Lösungen des Jahres 2021“ den 1. Preis in der Kategorie „Türen, Tore und Beschläge“ gewonnen.

HOPPE-eTürbeschlag HandsFree – Edelstahl-Bügelgriff-Set zur berührungslosen Türentriegelung:

**Bügelgriff mit D-förmigem Querschnitt, Stangenform (Außenseite):**

- Stange: mit Funkmodul, LED am unteren Ende zur Erzeugung des Lichtfeldes (4 Farben zur Auswahl: weiß, blau, grün, rot) und Sensorik zur Bewegungs-Erkennung
- Abstand: unteres Ende zum Boden min. 20 cm bis max. 50 cm
- Stützen: rund, gerade
- Befestigung: verdeckt, Bügelgriff-Befestigungs-System-Nr. 11

**Rosetten-Türgriff-Halbgarnitur mit Steuerungseinheit (Innenseite):**

- Lagerung: Türgriff lose, Rückholfeder rechts/links verwendbar, wartungsfreies Gleitlager
- Verbindung: HOPPE-Spreizstift, vormontiert in der Unterkonstruktion, für einseitig gebohrte Türen
- Unterkonstruktion: Metall, Stütznocken; für Holztüren
- Befestigung: verdeckt, für Gewindeschrauben M5 oder Mehrzweckschrauben

**Technische Daten:**

- Temperaturbereich: Betrieb -20 °C bis +60 °C
- Funk-Frequenzen: 125 kHz / 868 MHz
- Verschlüsselung: AES (Advanced Encryption Standard)
- Erfassungsbereich des Transponders: ca. 1 m
- Betriebsspannung: 8-24V DC
- Belastbarkeit Schaltkontakt: 24V DC, 1,5 A (max.)
- Sendeleistung: 6,3 mW
- Maximale Leistungsaufnahme: 0,7 W
- Schutzart: IP 44
- Elektrischer Anschluss: universell einsetzbar, wahlweise positiver oder negativer Steuerimpuls für Motorschloss

**Im Lieferumfang:**

- Y-Kabel: zur Verbindung mit dem Motorschloss
- Transponder: 2 St., inkl. Batterie (Typ CR 2450)
- Karten: 1 x Administrations-Karte (Administration Card), 1 x Konfigurations-Karte (Configuration Card), 2 x Zutritts-Karte (Entry Card), 2 x Zutritts-Schatten-Karte (Entry Card Shadow), 2 x Transponder-Schatten-Karte (Active Key Shadow)



Beschreibung	Elektrischer Anschluss	Stichmaß	Länge		F69 Art.-Nr./€	P.E.	Krt.
			8/37	8/47			
Bügelgriff-Set zur berührungslosen Türentriegelung, Türgriff-Halbgarnitur (innen) mit Stütznocken	universell	8/37	1200	900	<b>11784155</b> <b>1.190,24</b>	1	1
			1200	900	11784118 <b>1.190,24</b>	1	1
		10/37	1200	900	11784076 <b>1.198,33</b>	1	1
			1200	900	11784039 <b>1.198,33</b>	1	1

Produktabbildung verkürzt dargestellt.

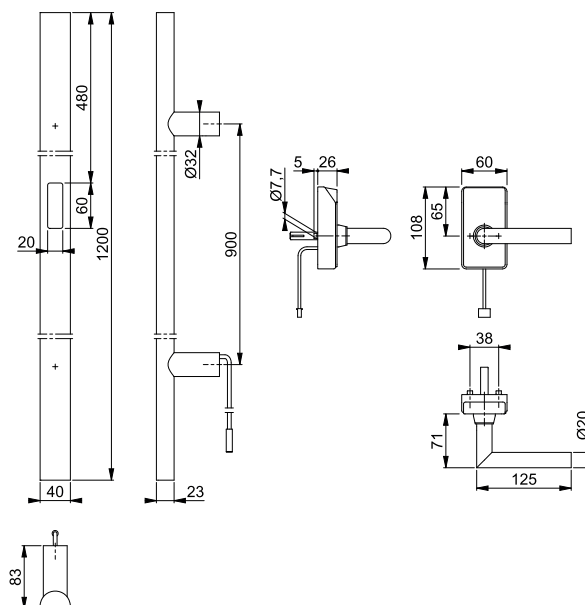

## Amsterdam - E5091GC/414NGC/1400Z



HOPPE-eTürbeschlag HandsFree – Edelstahl-Bügelgriff-Set zur berührungslosen Türentriegelung:

### Bügelgriff mit D-förmigem Querschnitt, Stangenform (Außenseite):

- Stange: mit Funkmodul, LED am unteren Ende zur Erzeugung des Lichtfeldes (4 Farben zur Auswahl: weiß, blau, grün, rot) und Sensorik zur Bewegungs-Erkennung
- Abstand: unteres Ende zum Boden min. 20 cm bis max. 50 cm
- Stützen: rund, gerade
- Befestigung: verdeckt, Bügelgriff-Befestigungs-System-Nr. 11

### Rosetten-Türgriff-Halbgarnitur mit Steuerungs-Einheit (Innenseite):

- Lagerung: Türgriff lose, Rückholfeder rechts/links verwendbar, wartungsfreies Gleitlager
- Verbindung: HOPPE-Spreizstift, vormontiert in der Unterkonstruktion, für einseitig gebohrte Türen
- Unterkonstruktion: Metall, Stütznocken; für Holztüren
- Befestigung: verdeckt, für Gewindeschrauben M5 oder Mehrzweckschrauben

### Technische Daten:

- Temperaturbereich: Betrieb -20 °C bis +60 °C
- Funk-Frequenzen: 125 kHz / 868 MHz
- Verschlüsselung: AES (Advanced Encryption Standard)
- Erfassungsbereich des Transponders: ca. 1 m
- Betriebsspannung: 8-24V DC
- Belastbarkeit Schaltkontakt: 24V DC, 1,5 A (max.)
- Sendeleistung: 6,3 mW
- Maximale Leistungsaufnahme: 0,7 W
- Schutzart: IP 44
- Elektrischer Anschluss: universell einsetzbar, wahlweise positiver oder negativer Steuerimpuls für Motorschloss

### Im Lieferumfang:

- Y-Kabel: zur Verbindung mit dem Motorschloss
- Transponder: 2 St., inkl. Batterie (Typ CR 2450)
- Karten: 1 x Administrations-Karte (Administration Card), 1 x Konfigurations-Karte (Configuration Card), 2 x Zutritts-Karte (Entry Card), 2 x Zutritts-Schatten-Karte (Entry Card Shadow), 2 x Transponder-Schatten-Karte (Active Key Shadow)



Der eTürbeschlag HandsFree hat 2020 den Archiproducts Design Award in der Kategorie „Systems, Components and Materials“ gewonnen.



Der eTürbeschlag HandsFree hat im Rahmen des Wettbewerbs „Lösungen des Jahres 2021“ den 1. Preis in der Kategorie „Türen, Tore und Beschläge“ gewonnen.

Beschreibung	Elektrischer Anschluss	Stichmaß	Länge		F69 Art.-Nr./€	P.E.	Krt.
			1400	1000			
Bügelgriff-Set zur berührungslosen Türentriegelung, Türgriff-Halbgarnitur (innen) mit Stütznocken	universell	8/37	1400	1000	<b>11784179</b> <b>1.205,36</b>	1	1
			1400	1000	11784125 <b>1.205,36</b>		
		10/37	1400	1000	11784088 <b>1.213,45</b>	1	1
			1400	1000	11784040 <b>1.213,45</b>		

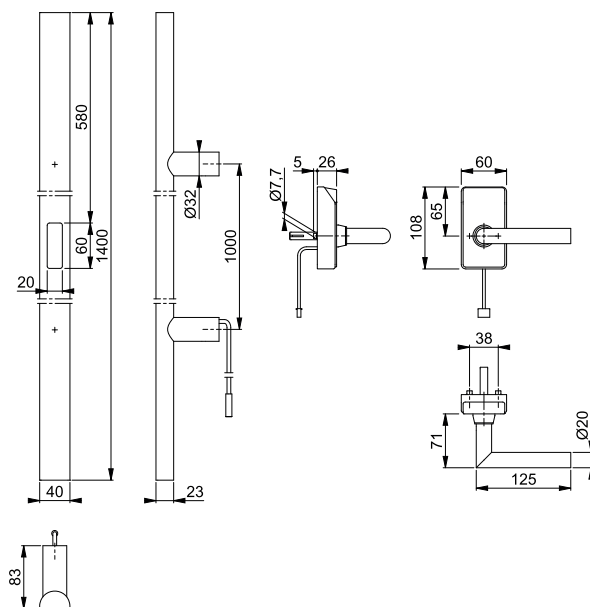

Produktabbildung verkürzt dargestellt.

**Amsterdam - E5091GC/414NGC/1400Z**



**archiproducts**  
DESIGN AWARDS  
WINNER 2020

Der eTürbeschlag HandsFree hat 2020 den Archiproducts Design Award in der Kategorie „Systems, Components and Materials“ gewonnen.



Der eTürbeschlag HandsFree hat im Rahmen des Wettbewerbs „Lösungen des Jahres 2021“ den 1. Preis in der Kategorie „Türen, Tore und Beschläge“ gewonnen.

HOPPE-eTürbeschlag HandsFree – Edelstahl-Bügelgriff-Set zur berührungslosen Türerriegelung:

**Bügelgriff mit D-förmigem Querschnitt, Stangenform (Außenseite):**

- Stange: mit Funkmodul, LED am unteren Ende zur Erzeugung des Lichtfeldes (4 Farben zur Auswahl: weiß, blau, grün, rot) und Sensorik zur Bewegungs-Erkennung
- Abstand: unteres Ende zum Boden min. 20 cm bis max. 50 cm
- Stützen: rund, gerade
- Befestigung: verdeckt, Bügelgriff-Befestigungs-System-Nr. 11

**Rosetten-Türgriff-Halbgarnitur mit Steuerungseinheit (Innenseite):**

- Lagerung: Türgriff lose, Rückholfeder rechts/links verwendbar, wartungsfreies Gleitlager
- Verbindung: HOPPE-Spreizstift, vormontiert in der Unterkonstruktion, für einseitig gebohrte Türen
- Unterkonstruktion: Metall, Stütznocken; für Holztüren
- Befestigung: verdeckt, für Gewindeschrauben M5 oder Mehrzweckschrauben

**Technische Daten:**

- Temperaturbereich: Betrieb -20 °C bis +60 °C
- Funk-Frequenzen: 125 kHz / 868 MHz
- Verschlüsselung: AES (Advanced Encryption Standard)
- Erfassungsbereich des Transponders: ca. 1 m
- Betriebsspannung: 8-24V DC
- Belastbarkeit Schaltkontakt: 24V DC, 1,5 A (max.)
- Sendeleistung: 6,3 mW
- Maximale Leistungsaufnahme: 0,7 W
- Schutzart: IP 44
- Elektrischer Anschluss: universell einsetzbar, wahlweise positiver oder negativer Steuerimpuls für Motorschloss

**Im Lieferumfang:**

- Y-Kabel: zur Verbindung mit dem Motorschloss
- Transponder: 2 St., inkl. Batterie (Typ CR 2450)
- Karten: 1 x Administrations-Karte (Administration Card), 1 x Konfigurations-Karte (Configuration Card), 2 x Zutritts-Karte (Entry Card), 2 x Zutritts-Schatten-Karte (Entry Card Shadow), 2 x Transponder-Schatten-Karte (Active Key Shadow)



Beschreibung	Elektrischer Anschluss	Stichmaß	Länge		F69	P.E.	Krt.
			Art.-Nr./€				
Bügelgriff-Set zur berührungslosen Türerriegelung, Türgriff-Halbgarnitur (innen) mit Stütznocken	universell	8/37	1600	<b>11784180</b>	1	1	
			1200	<b>1.220,45</b>			
		8/47	1600	11784131	1	1	
			1200	<b>1.220,45</b>			
		10/37	1600	11784095	1	1	
			1200	<b>1.228,55</b>			
		10/47	1600	11784052	1	1	
			1200	<b>1.228,55</b>			

Produktabbildung verkürzt dargestellt.

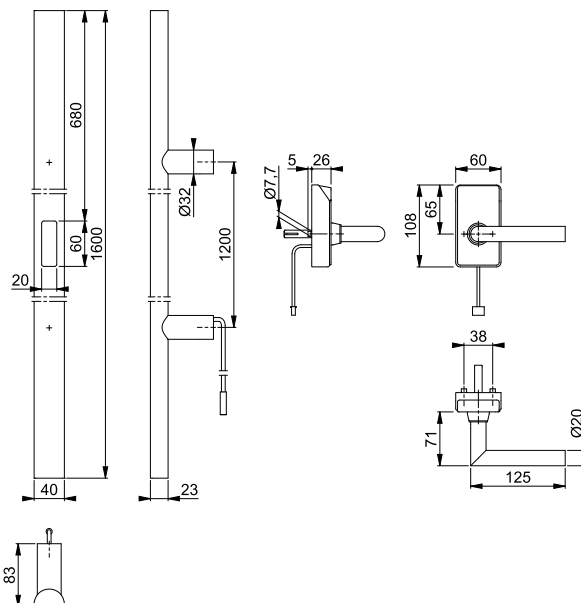



## Transponder mit Schatten-Karte

Kunststoff-Transponder mit Schatten-Karte:

- für eTürbeschläge HandsFree, zur berührungslosen Türentriegelung
- Transponder: inkl. Batterie (Typ CR 2450)
- Karte: 1 x Transponder-Schatten-Karte (Active Key Shadow)



Beschreibung	Art.-Nr./€	P.E.	Krt.
Transponder mit Schatten-Karte, Stück	<b>11791160</b> <b>104,72</b>	1	1

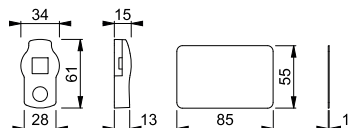

## Zutritts-/Schatten-Karte

Zutritts- und Schatten-Karte:

- für eTürbeschläge HandsFree, zur berührungslosen Türentriegelung
- Karten: 1 x Zutritts-Karte (Entry Card), 1 x Zutritts-Schatten-Karte (Entry Shadow Card)

Beschreibung	Art.-Nr./€	P.E.	Krt.
Zutritts- und Schatten-Karte, je 1 Stück	<b>11791196</b> <b>13,60</b>	1	1

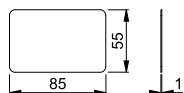



■ **E5061BC**

HOPPE-eTürbeschlag FingerScan – Edelstahl-Bügelgriff, Stangenform mit Fingerscanner:

- Stützen: rund, gerade
- Befestigung: verdeckt, Bügelgriff-Befestigungs-System-Nr. 11

**Technische Daten:**

- Temperaturbereich: Betrieb -25 °C bis +70 °C
- Schutzart: Türbeschlag IP 44, Controller IP 30
- Fingerscanner: kapazitiver Flächensensor
- Falsch-Akzeptanz-Rate (FAR): 1:10.000.000
- Speicherkapazität: Anzahl der Benutzer in der Basisversion max. 20 (80 Finger), gegen Aufpreis mehr Benutzer (Finger) möglich
- Betriebsspannung Motorschloss: 10-30V DC
- Leistungsaufnahme: max. ca. 1,3W
- Belastbarkeit Schaltkontakt: max. 30V/1A
- Schaltzeit: min. 1s / max. 20s
- Konfiguration/Steuerung: ekey bionyx App
- Produkt nur in Verbindung mit ekey bionyx App nutzbar! (App muss separat heruntergeladen werden)

**Im Lieferumfang:**

- ekey-dLine-Controller (Controller-Montageplatte separat bestellen)
- ekey-dLine-Controller-FingerScan-Kabel



Beschreibung	Elektrischer Anschluss	Länge Stichmaß	F69	F9714M	P.E.	Krt.
			Art.-Nr./€	Art.-Nr./€		
Bügelgriff Stangenform mit Fingerscanner, Stück	universell	1000	<b>11946751</b>	11980035	1	1
		700	<b>1.181,83</b>	<b>1.307,79</b>		
		1200	11963925	11980047	1	1
		900	<b>1.193,59</b>	<b>1.331,32</b>		
		1400	11963931	11980059	1	1
		1000	<b>1.205,41</b>	<b>1.354,95</b>		
		1600	11963943	11980060	1	1
		1200	<b>1.217,21</b>	<b>1.378,54</b>		

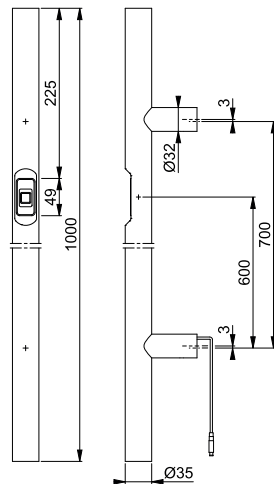

**Wichtig:** Erforderliche Controller-Montageplatte ab S. 799.

Verbindungskabel von Controller zu Motorschloss bei Bedarf bitte separat bestellen (siehe ab S. 797).

Weitere Bügelgriff-Befestigungs-Systeme siehe ab S. 826.



**archiproducts®**  
DESIGN AWARDS  
2022

**WINNER**

Der eTürbeschlag FingerScan hat 2022 den Archiproducts Design Award in der Kategorie „Systems, Components and Materials“ gewonnen.

## ■ E5062BC

HOPPE-eTürbeschlag FingerScan – Edelstahl-Bügelgriff, Stangenform mit Fingerscanner:

- Stützen: rund, schräg 45°
- Befestigung: verdeckt, Bügelgriff-Befestigungs-System-Nr. 11

### Technische Daten:

- Temperaturbereich: Betrieb -25 °C bis +70 °C
- Schutzart: Türbeschlag IP 44, Controller IP 30
- Fingerscanner: kapazitiver Flächensensor
- Falsch-Akzeptanz-Rate (FAR): 1:10.000.000
- Speicherkapazität: Anzahl der Benutzer in der Basisversion max. 20 (80 Finger), gegen Aufpreis mehr Benutzer (Finger) möglich
- Betriebsspannung Motorschloss: 10-30V DC
- Leistungsaufnahme: max. ca. 1,3W
- Belastbarkeit Schaltkontakt: max. 30V/1A
- Schaltzeit: min. 1s / max. 20s
- Konfiguration/Steuerung: ekey bionyx App
- Produkt nur in Verbindung mit ekey bionyx App nutzbar! (App muss separat heruntergeladen werden)

### Im Lieferumfang:

- ekey-dLine-Controller (Controller-Montageplatte separat bestellen)
- ekey-dLine-Controller-FingerScan-Kabel



Beschreibung	Elektrischer Anschluss	Länge		F69	F9714M	P.E.	Krt.
		Stichmaß		Art.-Nr./€	Art.-Nr./€		
Bügelgriff Stangenform mit Fingerscanner, rechts (für DIN linke Tür), Stück	universell	1000		<b>11963955</b>	11980114	1	1
		700		<b>1.181,83</b>	<b>1.307,79</b>		
		1200		11963967	11980126	1	1
		900		<b>1.193,59</b>	<b>1.331,32</b>		
		1400		11963979	11980138	1	1
		1000		<b>1.205,41</b>	<b>1.354,95</b>		
Bügelgriff Stangenform mit Fingerscanner, links (für DIN rechte Tür), Stück	universell	1000		11946763	11980072	1	1
		700		<b>1.181,83</b>	<b>1.307,79</b>		
		1200		11963992	11980084	1	1
		900		<b>1.193,59</b>	<b>1.331,32</b>		
		1400		11964005	11980096	1	1
		1000		<b>1.205,41</b>	<b>1.354,95</b>		
		1600		11964017	11980102	1	1
		1200		<b>1.217,21</b>	<b>1.378,54</b>		



archiproducts®  
DESIGN AWARDS  
2022

**WINNER**

Der eTürbeschlag FingerScan hat 2022 den Archiproducts Design Award in der Kategorie „Systems, Components and Materials“ gewonnen.

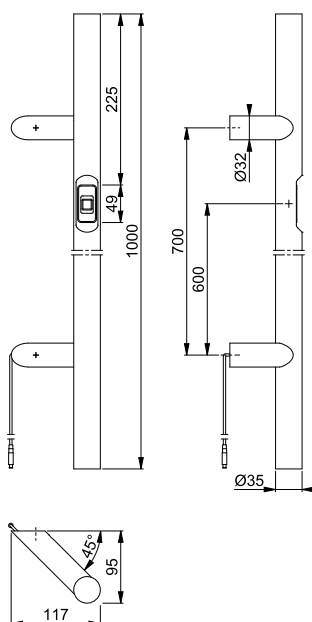

**Wichtig:** Erforderliche Controller-Montageplatte ab S. 799.

Verbindungskabel von Controller zu Motorschloss bei Bedarf bitte separat bestellen (siehe ab S. 797).

Weitere Bügelgriff-Befestigungs-Systeme siehe ab S. 826.

duraplus®

ekey  
YOUR FINGER. YOUR KEY.



## E5091BC

HOPPE-eTürbeschlag FingerScan – Edelstahl-Bügelgriff mit D-förmigem Querschnitt, Stangenform mit Fingerscanner:

- Stützen: rund, gerade
- Befestigung: verdeckt, Bügelgriff-Befestigungs-System-Nr. 11

### Technische Daten:

- Temperaturbereich: Betrieb -25 °C bis +70 °C
- Schutzart: Türbeschlag IP 44, Controller IP 30
- Fingerscanner: kapazitiver Flächensensor
- Falsch-Akzeptanz-Rate (FAR): 1:10.000.000
- Speicherkapazität: Anzahl der Benutzer in der Basisversion max. 20 (80 Finger), gegen Aufpreis mehr Benutzer (Finger) möglich
- Betriebsspannung Motorschloss: 10-30V DC
- Leistungsaufnahme: max. ca. 1,3W
- Belastbarkeit Schaltkontakt: max. 30V/1A
- Schaltzeit: min. 1s / max. 20s
- Konfiguration/Steuerung: ekey bionyx App
- Produkt nur in Verbindung mit ekey bionyx App nutzbar! (App muss separat heruntergeladen werden)

### Im Lieferumfang:

- ekey-dLine-Controller (Controller-Montageplatte separat bestellen)
- ekey-dLine-Controller-FingerScan-Kabel



Beschreibung	Elektrischer Anschluss	Länge		F69	F9714M	P.E.	Krt.
		Stichmaß	Art.-Nr./€	Art.-Nr./€			
Bügelgriff D-förmige Stangenform mit Fingerscanner, Stück	universell	1000	<b>11964029</b>	11980151	1	1	
		700	<b>1.237,21</b>	<b>1.418,54</b>			
		1200	11964030	11980163	1	1	
		900	<b>1.252,30</b>	<b>1.448,72</b>			
		1400	11964042	11980175	1	1	
		1000	<b>1.267,42</b>	<b>1.478,97</b>			
		1600	11964054	11980187	1	1	
		1200	<b>1.282,51</b>	<b>1.509,15</b>			



archiproducts  
DESIGN AWARDS  
2022

## WINNER

Der eTürbeschlag FingerScan hat 2022 den Archiproducts Design Award in der Kategorie „Systems, Components and Materials“ gewonnen.

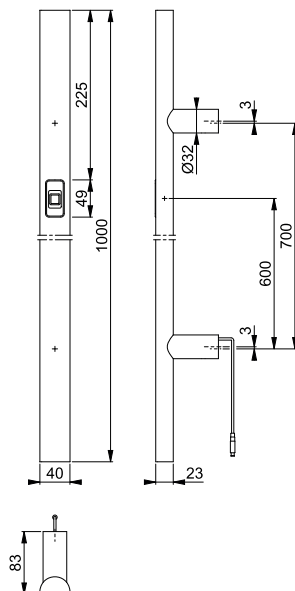

**Wichtig:** Erforderliche Controller-Montageplatte ab S. 799.

Verbindungskabel von Controller zu Motorschloss bei Bedarf bitte separat bestellen (siehe ab S. 797).

Weitere Bügelgriff-Befestigungssysteme siehe ab S. 826.



## E5092BC

HOPPE-eTürbeschlag FingerScan – Edelstahl-Bügelgriff mit D-förmigem Querschnitt, Stangenform mit Fingerscanner:

- Stützen: rund, schräg 45°
- Befestigung: verdeckt, Bügelgriff-Befestigungs-System-Nr. 11

### Technische Daten:

- Temperaturbereich: Betrieb -25 °C bis +70 °C
- Schutzart: Türbeschlag IP 44, Controller IP 30
- Fingerscanner: kapazitiver Flächensensor
- Falsch-Akzeptanz-Rate (FAR): 1:10.000.000
- Speicherkapazität: Anzahl der Benutzer in der Basisversion max. 20 (80 Finger), gegen Aufpreis mehr Benutzer (Finger) möglich
- Betriebsspannung Motorschloss: 10-30V DC
- Leistungsaufnahme: max. ca. 1,3W
- Belastbarkeit Schaltkontakt: max. 30V/1A
- Schaltzeit: min. 1s / max. 20s
- Konfiguration/Steuerung: ekey bionyx App
- Produkt nur in Verbindung mit ekey bionyx App nutzbar! (App muss separat heruntergeladen werden)

### Im Lieferumfang:

- ekey-dLine-Controller (Controller-Montageplatte separat bestellen)
- ekey-dLine-Controller-FingerScan-Kabel



Beschreibung	Elektrischer Anschluss	Länge		F69	F9714M	P.E.	Krt.
		Stichmaß	Art.-Nr./€	Art.-Nr./€			
Bügelgriff D-förmige Stangenform mit Fingerscanner, rechts (für DIN linke Tür), Stück	universell	1000	<b>11964145</b>	11980230	1	1	
		700	<b>1.237,21</b>	<b>1.418,54</b>			
		1200	11964169	11980242	1	1	
		900	<b>1.252,30</b>	<b>1.448,72</b>			
		1400	11964170	11980254	1	1	
Bügelgriff D-förmige Stangenform mit Fingerscanner, links (für DIN rechte Tür), Stück	universell	1000	<b>1.267,42</b>	<b>1.478,97</b>			
		1600	11964182	11980266	1	1	
		1200	<b>1.282,51</b>	<b>1.509,15</b>			
		1000	11964133	11980199	1	1	
		700	<b>1.237,21</b>	<b>1.418,54</b>			
		1200	11964194	11980205	1	1	
		900	<b>1.252,30</b>	<b>1.448,72</b>			
		1400	11964200	11980217	1	1	
		1000	<b>1.267,42</b>	<b>1.478,97</b>			
		1600	11964212	11980229	1	1	
		1200	<b>1.282,51</b>	<b>1.509,15</b>			



**archiproducts**  
DESIGN AWARDS  
2022  
**WINNER**

Der eTürbeschlag FingerScan hat 2022 den Archiproducts Design Award in der Kategorie „Systems, Components and Materials“ gewonnen.

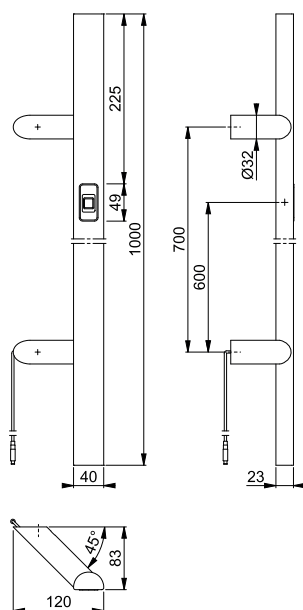

**Wichtig:** Erforderliche Controller-Montageplatte ab S. 799.

Verbindungskabel von Controller zu Motorschloss bei Bedarf bitte separat bestellen (siehe ab S. 797).

Weitere Bügelgriff-Befestigungs-Systeme siehe ab S. 826.



archiproducts®  
DESIGN AWARDS  
2022

**WINNER**

Der eTürbeschlag FingerScan hat 2022 den Archiproducts Design Award in der Kategorie „Systems, Components and Materials“ gewonnen.

## ■ E5095BC

HOPPE-eTürbeschlag FingerScan – Edelstahl-Bügelgriff mit D-förmigem Querschnitt, U-Form mit Fingerscanner:

- Befestigung: verdeckt, Bügelgriff-Befestigungs-System-Nr. 11

### Technische Daten:

- Temperaturbereich: Betrieb -25 °C bis +70 °C
- Schutzart: Türbeschlag IP 44, Controller IP 30
- Fingerscanner: kapazitiver Flächensensor
- Falsch-Akzeptanz-Rate (FAR): 1:10.000.000
- Speicherkapazität: Anzahl der Benutzer in der Basisversion max. 20 (80 Finger), gegen Aufpreis mehr Benutzer (Finger) möglich
- Betriebsspannung Motorschloss: 10-30V DC
- Leistungsaufnahme: max. ca. 1,3W
- Belastbarkeit Schaltkontakt: max. 30V/1A
- Schaltzeit: min. 1s / max. 20s
- Konfiguration/Steuerung: ekey bionyx App
- Produkt nur in Verbindung mit ekey bionyx App nutzbar! (App muss separat heruntergeladen werden)

### Im Lieferumfang:

- ekey-dLine-Controller (Controller-Montageplatte separat bestellen)
- ekey-dLine-Controller-FingerScan-Kabel

duraplus®  
**ekey**  
YOUR FINGER. YOUR KEY.



Beschreibung	Elektrischer Anschluss	Stichmaß	F69	F9714M	P.E.	Krt.
			Art.-Nr./€	Art.-Nr./€		
Bügelgriff D-förmige U-Form mit Fingerscanner, Stück	universell	1000	<b>11964066</b> <b>1.252,30</b>	11980278 <b>1.448,72</b>	1	1
		1200	11964078 <b>1.267,39</b>	11980285 <b>1.478,91</b>	1	1
		1400	11964085 <b>1.282,51</b>	11980291 <b>1.509,15</b>	1	1
		1600	11964091 <b>1.297,60</b>	11980308 <b>1.539,34</b>	1	1

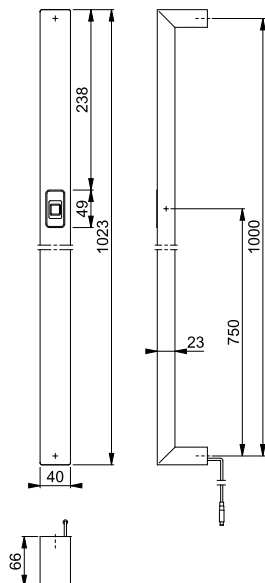

**Wichtig:** Erforderliche Controller-Montageplatte ab S. 799.

Verbindungskabel von Controller zu Motorschloss bei Bedarf bitte separat bestellen (siehe ab S. 797).

Weitere Bügelgriff-Befestigungs-Systeme siehe ab S. 826.

## ■ E5724BC

duraplus®



HOPPE-eTürbeschlag FingerScan – Edelstahl-Bügelgriff, rechteckige Stangenform mit Fingerscanner:

- Stützen: quadratisch, schräg 45°
- Befestigung: verdeckt, Bügelgriff-Befestigungs-System-Nr. 11

### Technische Daten:

- Temperaturbereich: Betrieb -25 °C bis +70 °C
- Schutzart: Türbeschlag IP 44, Controller IP 30
- Fingerscanner: kapazitiver Flächensensor
- Falsch-Akzeptanz-Rate (FAR): 1:10.000.000
- Speicherkapazität: Anzahl der Benutzer in der Basisversion max. 20 (80 Finger), gegen Aufpreis mehr Benutzer (Finger) möglich
- Betriebsspannung Motorschloss: 10-30V DC
- Leistungsaufnahme: max. ca. 1,3W
- Belastbarkeit Schaltkontakt: max. 30V/1A
- Schaltzeit: min. 1s / max. 20s
- Konfiguration/Steuerung: ekey bionyx App
- Produkt nur in Verbindung mit ekey bionyx App nutzbar! (App muss separat heruntergeladen werden)

### Im Lieferumfang:

- ekey-dLine-Controller (Controller-Montageplatte separat bestellen)
- ekey-dLine-Controller-FingerScan-Kabel



Beschreibung	Elektrischer Anschluss	Länge		F69	F9714M	P.E.	Krt.
		Stichmaß	Art.-Nr./€	Art.-Nr./€			
Bügelgriff rechteckige Stangenform mit Fingerscanner, rechts (für DIN linke Tür), Stück	universell	1000	<b>11964388</b>	11980357	1	1	
		700	<b>1.178,05</b>	<b>1.300,23</b>			
		1200	11964395	11980369	1	1	
		900	<b>1.184,43</b>	<b>1.312,98</b>			
		1400	11964406	11980370	1	1	
Bügelgriff rechteckige Stangenform mit Fingerscanner, links (für DIN rechte Tür), Stück	universell	1000	11964418	11980382	1	1	
		700	<b>1.178,05</b>	<b>1.300,23</b>			
		1200	11964425	11980321	1	1	
		900	<b>1.184,43</b>	<b>1.312,98</b>			
		1400	11964431	11980333	1	1	
		1000	<b>1.190,80</b>	<b>1.325,73</b>			
		1600	11964443	11980345	1	1	
		1200	<b>1.197,18</b>	<b>1.338,48</b>			



archiproducts  
DESIGN AWARDS  
2022

## WINNER

Der eTürbeschlag FingerScan hat 2022 den Archiproducts Design Award in der Kategorie „Systems, Components and Materials“ gewonnen.

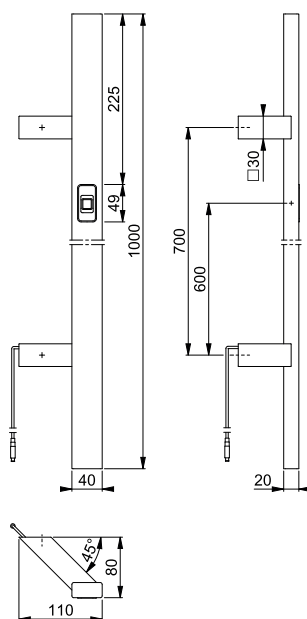

**Wichtig:** Erforderliche Controller-Montageplatte ab S. 799.

Verbindungskabel von Controller zu Motorschloss bei Bedarf bitte separat bestellen (siehe ab S. 797).

Weitere Bügelgriff-Befestigungs-Systeme siehe ab S. 826.

duraplus®



### E5726BC

HOPPE-eTürbeschlag FingerScan – Edelstahl-Bügelgriff, rechteckige Stangenform mit Fingerscanner:

- Stützen: quadratisch, gerade
- Befestigung: verdeckt, Bügelgriff-Befestigungs-System-Nr. 11

#### Technische Daten:

- Temperaturbereich: Betrieb -25 °C bis +70 °C
- Schutzart: Türbeschlag IP 44, Controller IP 30
- Fingerscanner: kapazitiver Flächensensor
- Falsch-Akzeptanz-Rate (FAR): 1:10.000.000
- Speicherkapazität: Anzahl der Benutzer in der Basisversion max. 20 (80 Finger), gegen Aufpreis mehr Benutzer (Finger) möglich
- Betriebsspannung Motorschloss: 10-30V DC
- Leistungsaufnahme: max. ca. 1,3W
- Belastbarkeit Schaltkontakt: max. 30V/1A
- Schaltzeit: min. 1s / max. 20s
- Konfiguration/Steuerung: ekey bionyx App
- Produkt nur in Verbindung mit ekey bionyx App nutzbar! (App muss separat heruntergeladen werden)

#### Im Lieferumfang:

- ekey-dLine-Controller (Controller-Montageplatte separat bestellen)
- ekey-dLine-Controller-FingerScan-Kabel



Beschreibung	Elektrischer Anschluss	Länge Stichmaß	F69	F9714M	P.E.	Krt.
			Art.-Nr./€	Art.-Nr./€		
Bügelgriff rechteckige Stangenform mit Fingerscanner, Stück	universell	1000	<b>11946745</b>	11980394	1	1
		700	<b>1.178,05</b>	<b>1.300,23</b>		
		1200	11964327	11980400	1	1
		900	<b>1.184,43</b>	<b>1.312,98</b>		
		1400	11964339	11980412	1	1
		1000	<b>1.190,80</b>	<b>1.325,73</b>		
		1600	11964340	11980424	1	1
		1200	<b>1.197,18</b>	<b>1.338,48</b>		

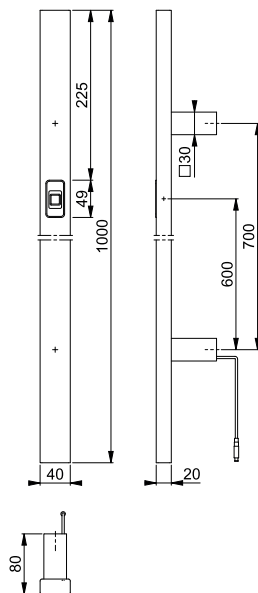

**Wichtig:** Erforderliche Controller-Montageplatte ab S. 799.

Verbindungskabel von Controller zu Motorschloss bei Bedarf bitte separat bestellen (siehe ab S. 797).

Weitere Bügelgriff-Befestigungssysteme siehe ab S. 826.



archiproducts  
DESIGN AWARDS  
2022

**WINNER**

Der eTürbeschlag FingerScan hat 2022 den Archiproducts Design Award in der Kategorie „Systems, Components and Materials“ gewonnen.



**archiproducts**  
DESIGN AWARDS  
2022

**WINNER**

Der eTürbeschlag FingerScan hat 2022 den Archiproducts Design Award in der Kategorie „Systems, Components and Materials“ gewonnen.

## Amsterdam - E86GBC/3332ZA/3310/1400F ES1 (SK2)

duraplus®

HOPPE-eTürbeschlag FingerScan – Edelstahl-Schutz-Langschild-Wechsel-Garnitur mit Zylinder-Abdeckung und Fingerscanner für Außen-/Wohnungsabschluss-Türen:

- geprüft nach **DIN 18257 ES1 (SK2)**
- Lagerung: außen gekröpfter Knopf fest, ummontierbar; innen Türgriff fest/drehbar, wartungsfreies Gleitlager
- Verbindung: HOPPE-Spreizstift
- Zylinder-Abdeckung: gehärteter Stahl, für vorstehende Zylinderlänge 10-18 mm
- Unterkonstruktion: außen Stahl, innen Zamak/Stahl, Stütznocken
- Befestigung: verdeckt, durchgehend, Gewindeschrauben M6

### Technische Daten:

- Temperaturbereich: Betrieb -25 °C bis +70 °C
- Schutzart: Türbeschlag IP 44, Controller IP 30
- Fingerscanner: kapazitiver Flächensensor
- Falsch-Akzeptanz-Rate (FAR): 1:10.000.000
- Speicherkapazität: Anzahl der Benutzer in der Basisversion max. 20 (80 Finger), gegen Aufpreis mehr Benutzer (Finger) möglich
- Betriebsspannung Motorschloss: 10-30V DC
- Leistungsaufnahme: max. ca. 1,3W
- Belastbarkeit Schaltkontakt: max. 30V/1A
- Schaltzeit: min. 1s / max. 20s
- Konfiguration/Steuerung: ekey bionyx App
- Produkt nur in Verbindung mit ekey bionyx App nutzbar! (App muss separat heruntergeladen werden)

### Im Lieferumfang:

- ekey-dLine-Controller (Controller-Montageplatte separat bestellen)
- ekey-dLine-Controller-FingerScan-Kabel



Beschreibung	Elektrischer Anschluss	Lochung/Abstand	F69		F9714M		P.E.	Krt.		
			Art.-Nr./€	Art.-Nr./€	Art.-Nr./€	Art.-Nr./€				
Wechsel-Garnitur (Knopf/Griff) mit Fingerscanner	universell	42-52	8	72	<b>11964467</b>	11980448	1	5		
		67-77	8	92	<b>1.196,47</b>	<b>1.238,65</b>			1	5
		10	92	11964455	11980436	1			5	
					<b>1.204,57</b>	<b>1.246,75</b>				

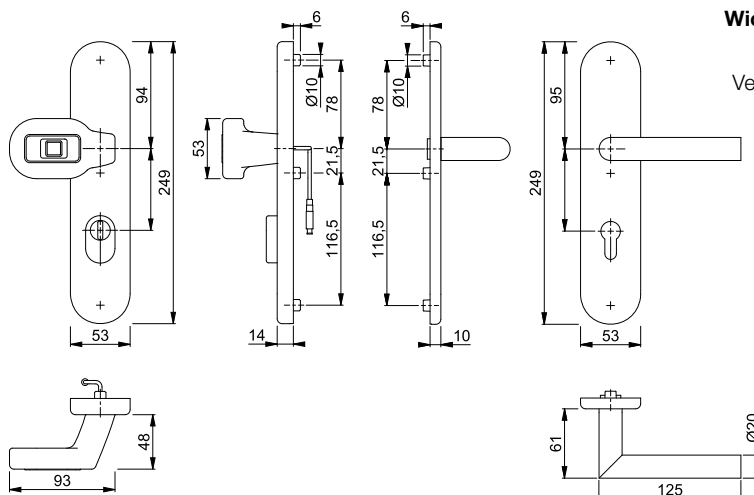

**Wichtig:** Erforderliche Controller-Montageplatte ab S. 799.

Verbindungskabel von Controller zu Motorschloss bei Bedarf bitte separat bestellen (siehe ab S. 797).



**archiproducts®**  
DESIGN AWARDS  
2022

**WINNER**

Der eTürbeschlag FingerScan hat 2022 den Archiproducts Design Award in der Kategorie „Systems, Components and Materials“ gewonnen.

■ **Amsterdam - E86GBC/3359ZA/3357N/1400F ES1 (SK2)**

HOPPE-eTürbeschlag FingerScan – Edelstahl-Schutz-Schmalschild-Wechsel-Garnitur mit Zylinder-Abdeckung und Fingerscanner für Profiltüren:

- geprüft nach **DIN 18257 ES1 (SK2)**
- Lagerung: außen gekröpfter Knopf fest, ummontierbar; innen Türgriff fest/drehbar, wartungsfreies Gleitlager
- Verbindung: HOPPE-Spreizstift
- Zylinder-Abdeckung: gehärteter Stahl, für vorstehende Zylinderlänge 10-18 mm
- Unterkonstruktion: außen Stahl, innen Zamak, Stütznocken
- Befestigung: verdeckt, durchgehend, Gewindeschrauben M6

**Technische Daten:**



- Temperaturbereich: Betrieb -25 °C bis +70 °C
- Schutzart: Türbeschlag IP 44, Controller IP 30
- Fingerscanner: kapazitiver Flächensensor
- Falsch-Akzeptanz-Rate (FAR): 1:10.000.000
- Speicherkapazität: Anzahl der Benutzer in der Basisversion max. 20 (80 Finger), gegen Aufpreis mehr Benutzer (Finger) möglich
- Betriebsspannung Motorschloss: 10-30V DC
- Leistungsaufnahme: max. ca. 1,3W
- Belastbarkeit Schaltkontakt: max. 30V/1A
- Schaltzeit: min. 1s / max. 20s
- Konfiguration/Steuerung: ekey bionyx App
- Produkt nur in Verbindung mit ekey bionyx App nutzbar! (App muss separat heruntergeladen werden)

**Im Lieferumfang:**

- ekey-dLine-Controller (Controller-Montageplatte separat bestellen)
- ekey-dLine-Controller-FingerScan-Kabel

duraplus®



Beschreibung	Elektrischer Anschluss			Lochung/Abstand	F69	F9714M	P.E.	Krt.
					Art.-Nr./€	Art.-Nr./€		
Wechsel-Garnitur (Knopf/Griff) mit Fingerscanner	universell	67-77	8	 92	<b>11964480</b> <b>1.219,38</b>	11980461 <b>1.268,43</b>	1	5

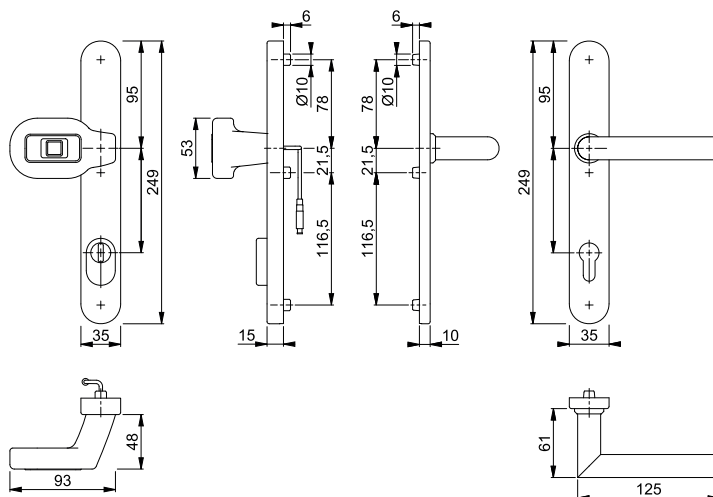

**Wichtig:** Erforderliche Controller-Montageplatte ab S. 799.

Verbindungskabel von Controller zu Motorschloss bei Bedarf bitte separat bestellen (siehe ab S. 797).



Schnellstift



archiproducts  
DESIGN AWARDS  
2022

WINNER

Der eTürbeschlag FingerScan hat 2022 den Archiproducts Design Award in der Kategorie „Systems, Components and Materials“ gewonnen.

## Amsterdam - E86GBC/42H/42NSB-ZA/42HS/1400 ES1 (SK2)

HOPPE-eTürbeschlag FingerScan – Edelstahl-Schutz-Rosetten-Wechsel-Garnitur mit Zylinder-Abdeckung und Fingerscanner für Außen-/Wohnungsabschluss-Türen:

- geprüft nach **DIN 18257 ES1 (SK2)**
- Lagerung: außen gekröpfter Knopf fest, ummontierbar; innen Türgriff lose, Rückholfeder rechts/links verwendbar, wartungsfreies Gleitlager
- Verbindung: **HOPPE-Schnellstift** mit HOPPE-Vollstift (Lochteil)
- Zylinder-Abdeckung: gehärteter Stahl, für vorstehende Zylinderlänge 10-18 mm
- Unterkonstruktion: Stahl, Stütznocken
- Befestigung: verdeckt, durchgehend, Gewindeschrauben M5
- Besonderheit: separate Stahlplatte mit Klebepad für die Befestigung am Türschloss als Anbohrschutz

### Technische Daten:

- Temperaturbereich: Betrieb -25 °C bis +70 °C
- Schutzart: Türbeschlag IP 44, Controller IP 30
- Fingerscanner: kapazitiver Flächensensor
- Falsch-Akzeptanz-Rate (FAR): 1:10.000.000
- Speicherkapazität: Anzahl der Benutzer in der Basisversion max. 20 (80 Finger), gegen Aufpreis mehr Benutzer (Finger) möglich
- Betriebsspannung Motorschloss: 10-30V DC
- Leistungsaufnahme: max. ca. 1,3W
- Belastbarkeit Schaltkontakt: max. 30V/1A
- Schaltzeit: min. 1s / max. 20s
- Konfiguration/Steuerung: ekey bionyx App
- Produkt nur in Verbindung mit ekey bionyx App nutzbar! (App muss separat heruntergeladen werden)

### Im Lieferumfang:

- ekey-dLine-Controller (Controller-Montageplatte separat bestellen)
- ekey-dLine-Controller-FingerScan-Kabel

duraplus®



Beschreibung	Elektrischer Anschluss	Lochung/Abstand	F69		F9714M		P.E.	Krt.
			Art.-Nr./€	Art.-Nr./€	Art.-Nr./€	Art.-Nr./€		
Wechsel-Garnitur (Knopf/Griff) mit Fingerscanner	universell	42-52	8	<b>11964492</b> <b>1.196,47</b>	11980485	1.238,65	1	5
		67-77	8	11964510 <b>1.196,47</b>	11980497	<b>1.238,65</b>	1	5
		10	10	11964509 <b>1.204,57</b>	11980473	<b>1.246,75</b>	1	5

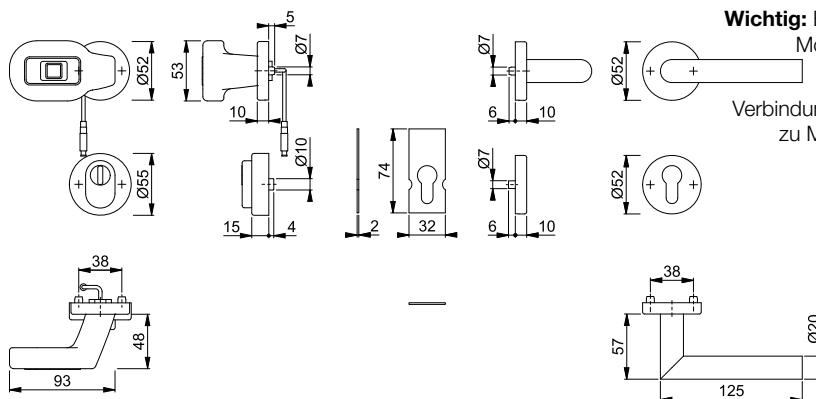

**Wichtig:** Erforderliche Controller-Montageplatte ab S. 799.

Verbindungskabel von Controller zu Motorschloss bei Bedarf bitte separat bestellen (siehe ab S. 797).

## Controller-Kabelübergang-Kabel

ekey-dLine-Controller-Kabelübergang-Kabel:

- wird benötigt, wenn kein ekey-dLine-Kabelübergang verwendet wird
- dieses Kabel verbindet den ekey-dLine-Controller mit dem Kabelübergang anderer Hersteller

### Technische Daten:

- Kabelart: LiYY, 0,34 mm<sup>2</sup>
- Aderanzahl: 8
- Kabellänge: 0,5 m

Beschreibung	Länge	Verwendung	Art.-Nr./€		P.E.	Krt.
			Art.-Nr./€	Art.-Nr./€		
Controller-Kabelübergang-Kabel, Stück	500		<b>11982366</b> <b>19,58</b>		1	1







### Controller-Motorschloss-Kabel (Glutz MINT)

ekey-dLine-Controller-Motorschloss-Kabel:

- steckerfertiges Daten- und Stromverbindungskabel
- wird benötigt, wenn kein Kabel beim Motorschloss mitgeliefert wird
- dieses Kabel verbindet den ekey-dLine-Controller mit dem Motorschloss Glutz MINT

**Technische Daten:**

- Kabelart: LiYY, 0,34 mm<sup>2</sup>
- Aderanzahl: 4
- Kabellänge: 3,5 m

Beschreibung	Länge	Verwendung	Art.-Nr./€				P.E.	Krt.
Controller-Motorschloss-Kabel, Stück	3500	Glutz MINT	<b>11996475</b> 71,60				1	1



### Controller-Motorschloss-Kabel (ISEO x1R Smart)

ekey-dLine-Controller-Motorschloss-Kabel:

- steckerfertiges Daten- und Stromverbindungskabel
- wird benötigt, wenn kein Kabel beim Motorschloss mitgeliefert wird
- dieses Kabel verbindet den ekey-dLine-Controller mit dem Motorschloss ISEO x1R Smart

**Technische Daten:**

- Kabelart: LiYY, 0,34 mm<sup>2</sup>
- Aderanzahl: 4
- Kabellänge: 3,5 m

Beschreibung	Länge	Verwendung	Art.-Nr./€				P.E.	Krt.
Controller-Motorschloss-Kabel, Stück	3500	ISEO x1R Smart	<b>11996468</b> 57,80				1	1

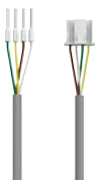

### Controller-Motorschloss-Kabel (MACO AT-S)

ekey-dLine-Controller-Motorschloss-Kabel:

- steckerfertiges Daten- und Stromverbindungskabel
- wird benötigt, wenn kein Kabel beim Motorschloss mitgeliefert wird
- dieses Kabel verbindet den ekey-dLine-Controller mit dem Motorschloss MACO AT-S

**Technische Daten:**

- Kabelart: LiYY, 0,34 mm<sup>2</sup>
- Aderanzahl: 4
- Kabellänge: 3,5 m

Beschreibung	Länge	Verwendung	Art.-Nr./€				P.E.	Krt.
Controller-Motorschloss-Kabel, Stück	3500	MACO AT-S	<b>11996456</b> 41,07				1	1



### Controller-Motorschloss-Kabel (MSL FlipLock e-drive)

ekey-dLine-Controller-Motorschloss-Kabel:

- steckerfertiges Daten- und Stromverbindungskabel
- wird benötigt, wenn kein Kabel beim Motorschloss mitgeliefert wird
- dieses Kabel verbindet den ekey-dLine-Controller mit dem Motorschloss MSL FlipLock e-drive

**Technische Daten:**

- Kabelart: LiYY, 0,34 mm<sup>2</sup>
- Aderanzahl: 4
- Kabellänge: 3,5 m

Beschreibung	Länge	Verwendung	Art.-Nr./€				P.E.	Krt.
Controller-Motorschloss-Kabel, Stück	3500	MSL FlipLock e-drive	<b>11996444</b> 44,60				1	1



## Controller-Motorschloss-Kabel (universal)

ekey-dLine-Controller-Motorschloss-Kabel:

- wird benötigt, wenn kein Kabel beim Motorschloss mitgeliefert wird
- dieses Kabel verbindet den ekey-dLine-Controller mit dem Motorschloss
- verwendbar für verschiedene Hersteller (z. B. FUHR, KfV, Roto etc.)

### Technische Daten:

- Kabelart: LiYY, 0,34 mm<sup>2</sup>
- Aderanzahl: 3
- Kabellänge: 3,5 m

Beschreibung	Länge	Verwendung					P.E.	Krt.
			Art.-Nr./€					
Controller-Motorschloss-Kabel, Stück	3500	universell	<b>11982391</b> <b>22,51</b>				1	1



## Controller-Motorschloss-Kabel (Winkhaus blueMotion)

ekey-dLine-Controller-Motorschloss-Kabel:

- steckerfertiges Daten- und Stromverbindungskabel
- wird benötigt, wenn kein Kabel beim Motorschloss mitgeliefert wird
- dieses Kabel verbindet den ekey-dLine-Controller mit dem Motorschloss Winkhaus blueMotion

### Technische Daten:

- Kabelart: LiYY, 0,34 mm<sup>2</sup>
- Aderanzahl: 4
- Kabellänge: 0,5 m

Beschreibung	Länge	Verwendung					P.E.	Krt.
			Art.-Nr./€					
Controller-Motorschloss-Kabel, Stück	500	Winkhaus blueMotion	<b>11996973</b> <b>25,95</b>				1	1



## Controller-Motorschloss-Kabel (Winkhaus blueMatic EAV)

ekey-dLine-Controller-Motorschloss-Kabel:

- steckerfertiges Daten- und Stromverbindungskabel
- wird benötigt, wenn kein Kabel beim Motorschloss mitgeliefert wird
- dieses Kabel verbindet den ekey-dLine-Controller mit dem Motorschloss Winkhaus blueMatic EAV

### Technische Daten:

- Kabelart: LiYY, 0,34 mm<sup>2</sup>
- Aderanzahl: 4
- Kabellänge: 3,5 m

Beschreibung	Länge	Verwendung					P.E.	Krt.
			Art.-Nr./€					
Controller-Motorschloss-Kabel, Stück	3500	Winkhaus blueMatic EAV	<b>11996420</b> <b>36,00</b>				1	1

## Controller-Montageplatte (Aluminium-/Kunststofftüren)

ekey-dLine-Kunststoff-Controller-Montageplatte:

- für die Befestigung des ekey-dLine-Controllers im Türblatt von Aluminium- und Kunststofftüren
- Befestigung: sichtbar, für Mehrzweckschrauben

Beschreibung	Maße	schwarz	P.E.	Krt.
		Art.-Nr./€		
Controller-Montageplatte, Stück	20	<b>11982378</b> <b>15,29</b>	1	1
	24	11982385 <b>15,29</b>	1	1

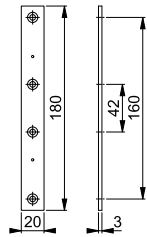

## Controller-Montageplatte (Holztüren)

ekey-dLine-Kunststoff-Controller-Montageplatte:

- für die Befestigung des ekey-dLine-Controllers im Türblatt von Holztüren
- Befestigung: sichtbar, für Mehrzweckschrauben

Beschreibung	Maße	schwarz	P.E.	Krt.
		Art.-Nr./€		
Controller-Montageplatte, Stück	20	<b>11982408</b> <b>15,29</b>	1	1
	24	11982415 <b>15,29</b>	1	1

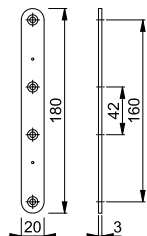



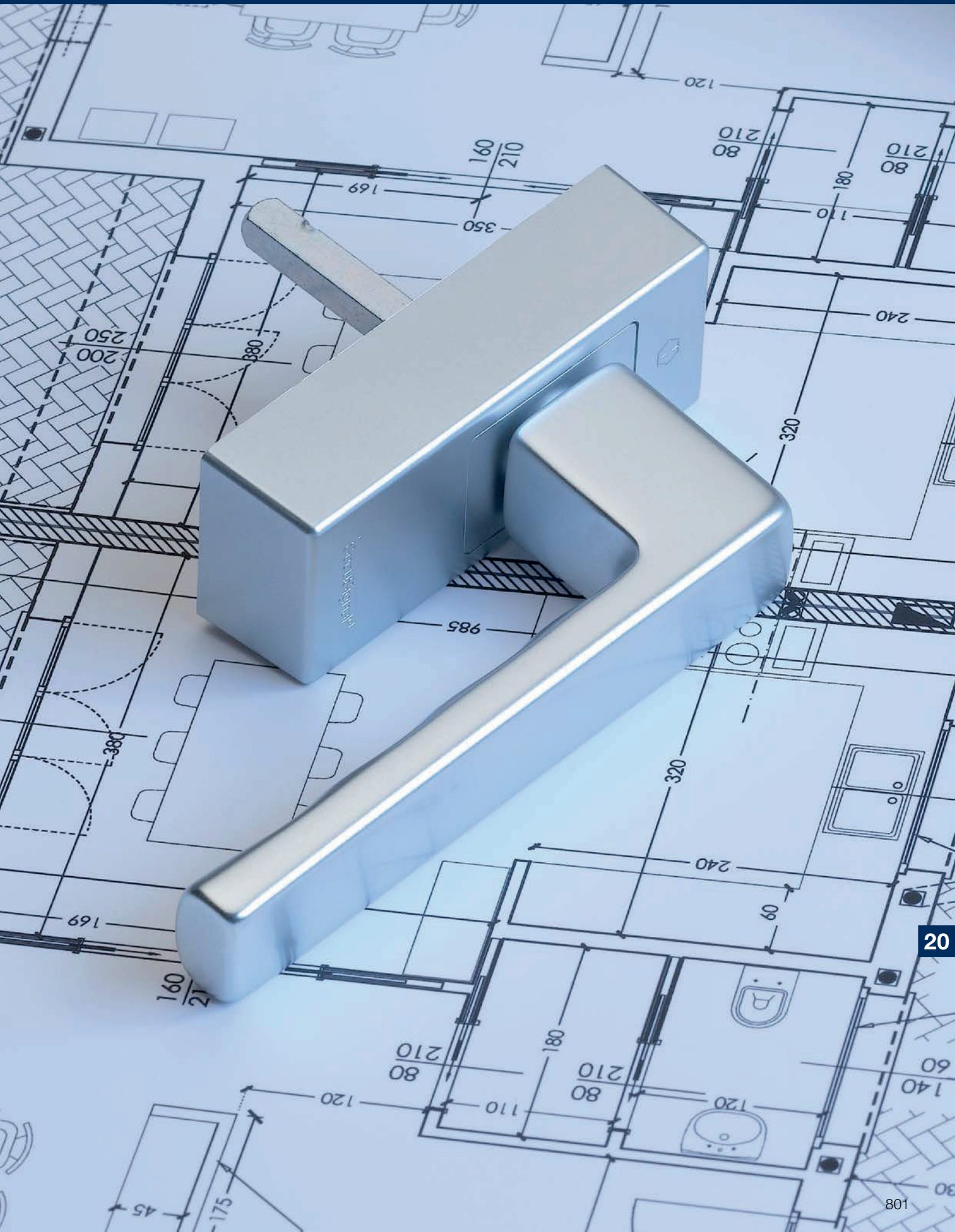



## Produktlinie duraplus®

mehr als üblich



ConnectSense  
**Amsterdam**  
E0400  
**Neu**

Seite 806



SecuSignal®  
**Amsterdam**  
E0400

Seite 808



SecuSignal®  
**Atlanta**  
0530S

Seite 809



ConnectHome  
**New York**  
0810

Seite 810



ConnectHome  
**Tōkyō**  
0710

Seite 811



SecuSignal®  
**Toulon**  
0737

Seite 812



AutoLock  
**Trondheim**  
E1430

Seite 814











mehr als üblich **duraplus**<sup>®</sup>

Neu



SecuSelect®

Secustik®

Schnellstift®

## Amsterdam - E0400Z-EF/US950S

HOPPE-eFenstergriff ConnectSense – Edelstahl-Dreh-/Kipp-Funk-Fenstergriff mit **SecuSelect®** und **Secustik®**, abschließbar:

- geprüft nach **DIN EN 13126-3: 23/180-0133/33/C1** und **RAL-GZ 607/9, RAL200**; erfüllt die Anforderungen nach **DIN EN 1627-1630 RC1-6**
- Schließung: Druckzylinder, Wendeschlüssel
- Rastung: 90°
- Abdeckung: Voll-Abdeckkappe
- Unterkonstruktion: Zamak, Stütznocken
- Stift: **HOPPE-Schnellstift** mit HOPPE-Vollstift
- Befestigung: verdeckt, Gewindeschrauben M5
- Besonderheit: integrierte Basis-Sicherheit

### Technische Daten:

- Temperaturbereich: Lagerung -20 °C bis +65 °C, Betrieb +5 °C bis +40 °C
  - Relative Luftfeuchtigkeit: max. 80 %, nicht kondensierend
  - Funk-Protokoll: Z-Wave, S2 verschlüsselt
  - Funk-Frequenz: 868,4 MHz (Europa)
  - Verschlüsselung: 128 Bit AES (Advanced Encryption Standard)
  - Übermittelte Informationen: Einbruchversuchs-Erkennung (z. B. Aufhebeln), Fensterflügel-/Griffstellung (geöffnet/gekippt/geschlossen), Batteriezustand, zyklisches „Live“-Signal sofern von der Smart Home-Zentrale unterstützt
  - Sendeleistung: max. 5mW EIRP
  - Stromversorgung: batteriebetrieben, Lebensdauer Batterie ca. 2 Jahre (Typ LS 14500, System: Li-SOCl<sub>2</sub> Lithium Batterie, nicht wiederaufladbar, empfohlene Hersteller: Saft oder Kraftmax)
  - System-Voraussetzungen: zertifizierte Z-Wave Smart Home-Zentrale
  - Unterstützte Z-Wave-Kommandoklassen: Z-Wave Plus Info<sup>1</sup> V2, Transport Service<sup>1</sup> V2, Security<sup>1</sup> V1, Security 2<sup>1</sup> V1, Supervision<sup>1</sup> V1, Version<sup>2</sup> V2, Association<sup>2</sup> V2, Multi Channel Association<sup>2</sup> V3, Association Group Information<sup>2</sup> V3, Manufacturer Specific<sup>2</sup> V2, Device Reset Locally<sup>2</sup> V1, Indicator<sup>2</sup> V3, Powerlevel<sup>2</sup> V1, Battery<sup>2</sup> V1, Sensor Binary<sup>2</sup> V2, Configuration<sup>2</sup> V4, Notification<sup>2</sup> V8, Sensor Multilevel<sup>2</sup> V11, Wake Up<sup>2</sup> V2, Firmware Update MD<sup>2</sup> V5
- <sup>1</sup> non-secure (S0), <sup>2</sup> secure (S2)

duraplus®



Beschreibung	Nocken Ø	Stiftl. vorsteh. 7	Schrauben	F69	F9016	F9714M	P.E.	Krt.
				Art.-Nr./€	Art.-Nr./€	Art.-Nr./€		
Funk-Fenstergriff mit Einbruchversuchs-Erkennung, abschließbar, Stück	10	7	32	<b>11902711</b>	11902747	11902772	1	10
			M5 x 45	<b>163,21</b>	<b>163,21</b>	<b>173,03</b>		
			37	11902723	11902759	11902784		
			M5 x 50	<b>163,21</b>	<b>163,21</b>	<b>173,03</b>		
			43	11902735	11902760	11902814	1	10
			M5 x 55	<b>163,21</b>	<b>163,21</b>	<b>173,03</b>		

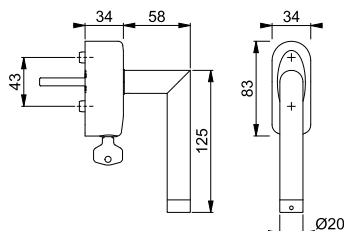

Neu



Secustik®  
VarioFit®

■ **Amsterdam - E0400Z-EF/US956**

HOPPE-eFenstergriff ConnectSense – Edelstahl-Dreh-/Kipp-Funk-Fenstergriff mit **Secustik®** und **VarioFit®**:

- geprüft nach **DIN EN 13126-3: 23/180-0150/03/C1** und **RAL-GZ 607/9**
- Rastung: 90°
- Abdeckung: Voll-Abdeckkappe
- Unterkonstruktion: Kunststoff, Stütznocken
- Stift: HOPPE-Vollstift, 10 mm Längenvariabilität, stufenlose Anpassung durch integrierte Druckfeder im Griffhals
- Befestigung: verdeckt, Gewindeschrauben M5
- Besonderheit: integrierte Basis-Sicherheit

**Technische Daten:**

- Temperaturbereich: Lagerung -20 °C bis +65 °C, Betrieb +5 °C bis +40 °C
- Relative Luftfeuchtigkeit: max. 80 %, nicht kondensierend
- Funk-Protokoll: Z-Wave, S2 verschlüsselt
- Funk-Frequenz: 868,4 MHz (Europa)
- Verschlüsselung: 128 Bit AES (Advanced Encryption Standard)
- Übermittelte Informationen: Einbruchversuchs-Erkennung (z. B. Aufhebeln), Fensterflügel-/Griffstellung (geöffnet/gekippt/geschlossen), Batteriezustand, zyklisches „Live“-Signal sofern von der Smart Home-Zentrale unterstützt
- Sendeleistung: max. 5mW EIRP
- Stromversorgung: batteriebetrieben, Lebensdauer Batterie ca. 2 Jahre (Typ LS 14500, System: Li-SOCI2 Lithium Batterie, nicht wiederaufladbar, empfohlene Hersteller: Saft oder Kraftmax)
- System-Voraussetzungen: zertifizierte Z-Wave Smart Home-Zentrale
- Unterstützte Z-Wave-Kommandoklassen: Z-Wave Plus Info<sup>1</sup> V2, Transport Service<sup>1</sup> V2, Security<sup>1</sup> V1, Security 2<sup>1</sup> V1, Supervision<sup>1</sup> V1, Version<sup>2</sup> V2, Association<sup>2</sup> V2, Multi Channel Association<sup>2</sup> V3, Association Group Information<sup>2</sup> V3, Manufacturer Specific<sup>2</sup> V2, Device Reset Locally<sup>2</sup> V1, Indicator<sup>2</sup> V3, Powerlevel<sup>2</sup> V1, Battery<sup>2</sup> V1, Sensor Binary<sup>2</sup> V2, Configuration<sup>2</sup> V4, Notification<sup>2</sup> V8, Sensor Multilevel<sup>2</sup> V11, Wake Up<sup>2</sup> V2, Firmware Update MD<sup>2</sup> V5

<sup>1</sup> non-secure (S0), <sup>2</sup> secure (S2)

duraplus®



Beschreibung	Nocken Ø		Stiftl. vorsteh.	F69	F9016	F9714M	P.E.	Krt.
			Schrauben	Art.-Nr./€	Art.-Nr./€	Art.-Nr./€		
Funk-Fenstergriff mit Einbruchversuchs-Erkennung, Stück	10	7	20-30	<b>11902195</b>	11902206	11902218	1	10
			M5 x 35/40	<b>117,62</b>	<b>117,62</b>	<b>122,89</b>		
			32-42	11902164	11902176	11902188		
			M5 x 45/50	<b>117,62</b>	<b>117,62</b>	<b>122,89</b>		

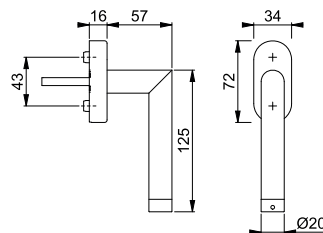



SecuSignal®

Secustik®

VarioFit®

## Amsterdam - E0400/FR-408

HOPPE-eFenstergriff **SecuSignal®** – Edelstahl-Dreh-/Kipp-Funk-Fenstergriff mit **Secustik®** und **VarioFit®**:

- Rastung: 90°
- Abdeckung: Voll-Abdeckkappe
- Unterkonstruktion: Kunststoff, Stütznocken
- Stift: HOPPE-Vollstift, 10 mm Längenvariabilität, stufenlose Anpassung durch integrierte Druckfeder im Griffhals
- Befestigung: verdeckt, Gewindeschrauben M5

### Technische Daten:

- Temperaturbereich: Lagerung -20 °C bis +65 °C, Betrieb +5 °C bis +40 °C
- Relative Luftfeuchtigkeit: max. 80 %, nicht kondensierend
- Funk-Protokoll: EnOcean EEP F6-10-00
- Funk-Frequenz: 868 MHz
- Übertragungsrate: 120 kbps +/- 5 %
- Übermittelte Informationen: Griffstellung (geöffnet/gekippt/geschlossen)
- Sendeleistung: max. 10mW EIRP
- Funk-Reichweite: gemäß EnOcean-Spezifikation max. 30 m, abhängig von der Gebäudebeschaffenheit
- Stromversorgung: batterieles, über Energy Harvesting

duraplus®



Beschreibung	Nocken Ø	Stiftl. Schrauben	F69		P.E.	Krt.
			Art.-Nr./€			
Funk-Fenstergriff, Stück	10	20-30	<b>11628224</b>		1	10
		M5 x 45/50	<b>160,83</b>			
		32-42	11610359		1	10
		M5 x 55/60	<b>160,83</b>			

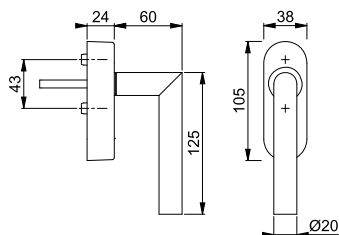



SecuSignal®

Secu100®

Secustik®

VarioFit®

## Atlanta - 0530S/FR-408 100NM

HOPPE-eFenstergriff **SecuSignal®** – Aluminium-Dreh-/Kipp-Funk-Fenstergriff mit **Secu100® + Secustik®** und **VarioFit®**, abschließbar:

• erfüllt die Anforderungen nach **DIN EN 13126-3** (Schutzwirkung Klasse 2) und **DIN EN 1627-1630 RC1-6**

- Schließung: Druckzylinder, Wendeschlüssel
- Rastung: 90°
- Abdeckung: Voll-Abdeckkappe
- Unterkonstruktion: Kunststoff, Stütznocken
- Stift: HOPPE-Vollstift, 10 mm Längenvariabilität, stufenlose Anpassung durch integrierte Druckfeder im Griffhals
- Befestigung: verdeckt, Gewindeschrauben M5

### Technische Daten:

- Temperaturbereich: Lagerung -20 °C bis +65 °C, Betrieb +5 °C bis +40 °C
- Relative Luftfeuchtigkeit: max. 80 %, nicht kondensierend
- Funk-Protokoll: EnOcean EEP F6-10-00
- Funk-Frequenz: 868 MHz
- Übertragungsrate: 120 kbps +/- 5 %
- Übermittelte Informationen: Griffstellung (geöffnet/gekippt/geschlossen)
- Sendeleistung: max. 10mW EIRP
- Funk-Reichweite: gemäß EnOcean-Spezifikation max. 30 m, abhängig von der Gebäudebeschaffenheit
- Stromversorgung: batterieles, über Energy Harvesting

duraplus®



Beschreibung	Nocken Ø	Stiftl. vorsteh. Schrauben	F1	F9	F9016	P.E.	Krt.
			Art.-Nr./€	Art.-Nr./€	Art.-Nr./€		
Funk-Fenstergriff, abschließbar, Stück	10	7 32-42 M5 x 55/60	11513287 <b>147,98</b>	<b>11513305</b> <b>155,03</b>	11513317 <b>140,94</b>	1	10

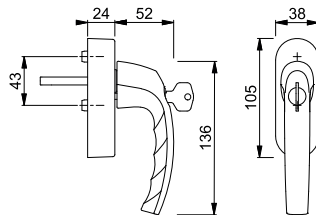

Schließvarianten auf Anfrage.



SecuSignal®

Secustik®

VarioFit®

## Atlanta - 0530/FR-408

HOPPE-eFenstergriff **SecuSignal®** – Aluminium-Dreh-/Kipp-Funk-Fenstergriff mit **Secustik®** und **VarioFit®**:

- Rastung: 90°
- Abdeckung: Voll-Abdeckkappe
- Unterkonstruktion: Kunststoff, Stütznocken
- Stift: HOPPE-Vollstift, 10 mm Längenvariabilität, stufenlose Anpassung durch integrierte Druckfeder im Griffhals
- Befestigung: verdeckt, Gewindeschrauben M5

### Technische Daten:

- Temperaturbereich: Lagerung -20 °C bis +65 °C, Betrieb +5 °C bis +40 °C
- Relative Luftfeuchtigkeit: max. 80 %, nicht kondensierend
- Funk-Protokoll: EnOcean EEP F6-10-00
- Funk-Frequenz: 868 MHz
- Übertragungsrate: 120 kbps +/- 5 %
- Übermittelte Informationen: Griffstellung (geöffnet/gekippt/geschlossen)
- Sendeleistung: max. 10mW EIRP
- Funk-Reichweite: gemäß EnOcean-Spezifikation max. 30 m, abhängig von der Gebäudebeschaffenheit
- Stromversorgung: batterieles, über Energy Harvesting

duraplus®



Beschreibung	Nocken Ø	Stiftl. vorsteh. Schrauben	F1	F9	F9016	P.E.	Krt.
			Art.-Nr./€	Art.-Nr./€	Art.-Nr./€		
Funk-Fenstergriff, Stück	10	32-42 M5 x 55/60	10804184 <b>118,22</b>	<b>10804192</b> <b>123,85</b>	10804205 <b>112,59</b>		1 10

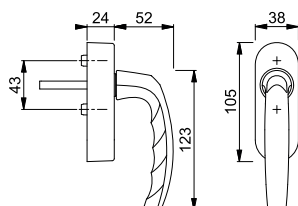

## New York - 0810/FR-415

HOPPE-eFenstergriff ConnectHome – Aluminium-Dreh-/Kipp-Funk-Fenstergriff mit längenvariablem Vierkantstift:

- Rastung: 90°
- Abdeckung: Teil-Abdeckkappe
- Unterkonstruktion: Kunststoff, Stütznocken
- Stift: HOPPE-Vollstift, 10 mm Längenvariabilität, stufenlose Anpassung durch integrierte Druckfeder im Griffhals
- Befestigung: verdeckt, Gewindeschrauben M5

### Technische Daten:

- Temperaturbereich: Lagerung -20 °C bis +65 °C, Betrieb +5 °C bis +40 °C
- Relative Luftfeuchtigkeit: max. 80 %, nicht kondensierend
- Funk-Protokoll: EnOcean EEP F6-10-00
- Funk-Frequenz: 868 MHz
- Übertragungsrate: 120 kbps +/- 5 %
- Übermittelte Informationen: Griffstellung (geöffnet/geschlossen)
- Sendeleistung: max. 10mW EIRP
- Funk-Reichweite: gemäß EnOcean-Spezifikation max. 30 m, abhängig von der Gebäudebeschaffenheit
- Stromversorgung: batterieles, über Energy Harvesting

duraplus®



Beschreibung	Nocken Ø	Stiftl. vorsteh. Schrauben	F9	F9016	F9714M	P.E.	Krt.
			Art.-Nr./€	Art.-Nr./€	Art.-Nr./€		
Funk-Fenstergriff, Stück	10	32-42 M5 x 45/50	<b>11831108</b> <b>72,98</b>	11831085 <b>72,67</b>	11831115 <b>72,98</b>		1 10

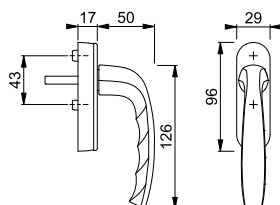





■ **Tôkyô - 0710/FR-415**

HOPPE-eFenstergriff ConnectHome – Aluminium-Dreh-/Kipp-Funk-Fenstergriff mit längenvariablen Vierkantstift:

- Rastung: 90°
- Abdeckung: Teil-Abdeckkappe
- Unterkonstruktion: Kunststoff, Stütznocken
- Stift: HOPPE-Vollstift, 10 mm Längenvariabilität, stufenlose Anpassung durch integrierte Druckfeder im Griffhals
- Befestigung: verdeckt, Gewindeschrauben M5

**Technische Daten:**

- Temperaturbereich: Lagerung -20 °C bis +65 °C, Betrieb +5 °C bis +40 °C
- Relative Luftfeuchtigkeit: max. 80 %, nicht kondensierend
- Funk-Protokoll: EnOcean EEP F6-10-00
- Funk-Frequenz: 868 MHz
- Übertragungsrate: 120 kbps +/- 5 %
- Übermittelte Informationen: Griffstellung (geöffnet/geschlossen)
- Sendeleistung: max. 10mW EIRP
- Funk-Reichweite: gemäß EnOcean-Spezifikation max. 30 m, abhängig von der Gebäudebeschaffenheit
- Stromversorgung: batterieles, über Energy Harvesting

duraplus®



Beschreibung	Nocken Ø	 7	Stiftl. vorsteh.	F1	F9	F9016	P.E.	Krt.
			Schrauben	Art.-Nr./€	Art.-Nr./€	Art.-Nr./€		
Funk-Fenstergriff, Stück	10	7	32-42 M5 x 45/50	<b>11745101</b> <b>73,89</b>	11745113 <b>74,10</b>	11731011 <b>73,69</b>	1	10

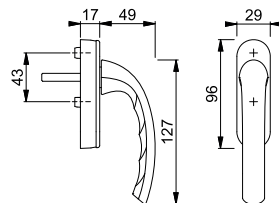



SecuSignal®

Secu100®

Secustik®

VarioFit®

## ■ Toulon - 0737S/FR-409 100NM

duraplus®



HOPPE-eFenstergriff **SecuSignal®** – Aluminium-Dreh-/Kipp-Funk-Fenstergriff mit **Secu100® + Secustik®** und **VarioFit®**, abschließbar:

• erfüllt die Anforderungen nach **DIN EN 13126-3** (Schutzwirkung Klasse 2) und **DIN EN 1627-1630 RC1-6**

- Schließung: Druckzylinder, Wendeschlüssel
- Rastung: 90°
- Abdeckung: Voll-Abdeckkappe
- Unterkonstruktion: Kunststoff, Stütznocken
- Stift: HOPPE-Vollstift, 10 mm Längenvariabilität, stufenlose Anpassung durch integrierte Druckfeder im Griffhals
- Befestigung: verdeckt, Gewindeschrauben M5

### Technische Daten:

- Temperaturbereich: Lagerung -20 °C bis +65 °C, Betrieb +5 °C bis +40 °C
- Relative Luftfeuchtigkeit: max. 80 %, nicht kondensierend
- Funk-Protokoll: EnOcean EEP F6-10-00
- Funk-Frequenz: 868 MHz
- Übertragungsrate: 120 kbps +/- 5 %
- Übermittelte Informationen: Griffstellung (geöffnet/gekippt/geschlossen)
- Sendeleistung: max. 10mW EIRP
- Funk-Reichweite: gemäß EnOcean-Spezifikation max. 30 m, abhängig von der Gebäudebeschaffenheit
- Stromversorgung: batterieles, über Energy Harvesting



Beschreibung	Nocken Ø	Stiftl. vorsteh. Schrauben	F1	F9	F9016	P.E.	Krt.
			Art.-Nr./€	Art.-Nr./€	Art.-Nr./€		
Funk-Fenstergriff, abschließbar, Stück	10	7 32-42 M5 x 55/60	<b>11513159</b> <b>149,55</b>	11513160 <b>156,68</b>	11513184 <b>142,43</b>		1 10

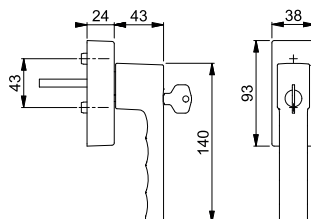

Sonderausführungen und Schließvarianten auf Anfrage.



SecuSignal®

Secustik®

VarioFit®

### Toulon - 0737/FR-409

HOPPE-eFenstergriff **SecuSignal®** – Aluminium-Dreh-/Kipp-Funk-Fenstergriff mit **Secustik®** und **VarioFit®**:

- Rastung: 90°
- Abdeckung: Voll-Abdeckkappe
- Unterkonstruktion: Kunststoff, Stütznocken
- Stift: HOPPE-Vollstift, 10 mm Längenvariabilität, stufenlose Anpassung durch integrierte Druckfeder im Griffhals
- Befestigung: verdeckt, Gewindeschrauben M5

**Technische Daten:**

- Temperaturbereich: Lagerung -20 °C bis +65 °C, Betrieb +5 °C bis +40 °C
- Relative Luftfeuchtigkeit: max. 80 %, nicht kondensierend
- Funk-Protokoll: EnOcean EEP F6-10-00
- Funk-Frequenz: 868 MHz
- Übertragungsrate: 120 kbps +/- 5 %
- Übermittelte Informationen: Griffstellung (geöffnet/gekippt/geschlossen)
- Sendeleistung: max. 10mW EIRP
- Funk-Reichweite: gemäß EnOcean-Spezifikation max. 30 m, abhängig von der Gebäudebeschaffenheit
- Stromversorgung: batterieless, über Energy Harvesting

duraplus®



Beschreibung	Nocken Ø		Stiftl. vorsteh.	F1	F9	F9016	P.E.	Krt.
			Schrauben	Art.-Nr./€	Art.-Nr./€	Art.-Nr./€		
Funk-Fenstergriff, Stück	10	7	32-42 M5 x 55/60	<b>10759310</b> <b>119,79</b>	10819976 <b>125,49</b>	10819968 <b>114,08</b>	1	10

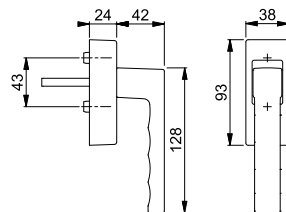

Sonderausführungen auf Anfrage.



duraplus®



## ■ Trondheim - E1430/FR-400ZV

HOPPE-eFenstergriff AutoLock – Edelstahl-Dreh-/Kipp-Funk-Fenstergriff mit automatischer elektromechanischer Verriegelung:

- erfüllt die Anforderungen nach **DIN EN 13126-3** (Schutzwirkung Klasse 2) und **DIN EN 1627-1630 RC1-6**
- Verriegelung: motorantriebener Schließbolzen
- Rastung: 90°
- Abdeckung: Voll-Abdeckkappe
- Unterkonstruktion: Zamak, Stütznocken
- Stift: HOPPE-Vollstift
- Befestigung: verdeckt, Gewindeschrauben M5

### Technische Daten:

- Temperaturbereich: Lagerung -20 °C bis +65 °C, Betrieb +5 °C bis +40 °C
- Relative Luftfeuchtigkeit: max. 80 %, nicht kondensierend
- Funk-Protokoll: EnOcean EEP D2-06-40 (verschlüsselt)
- Funk-Frequenz: 868 MHz
- Verschlüsselung: 128-Bit AES (Advanced Encryption Standard)
- Übertragungsrate: 120 kbps +/- 5 %
- Übermittelte Informationen: Griffstellung (geöffnet/gekippt/geschlossen), Status Schließbolzen, Batteriezustand, zyklisches „Live“-Signal
- Sendeleistung: max. 10mW EIRP
- Funk-Reichweite: gemäß EnOcean-Spezifikation max. 30 m, abhängig von der Gebäudebeschaffenheit
- Repeater: max. 1
- Stromversorgung: batteriebetrieben, Lebensdauer Batterie ca. 2 Jahre (Typ CR 123)
- System-Voraussetzungen: EnOcean-fähiges Empfangsgerät mit implementiertem EEP D2-06-40



SmartHome  
Deutschland  
**AWARD**  
2021

**2. Platz** in der Kategorie  
**BESTES PRODUKT**

Der eFenstergriff AutoLock hat im Wettbewerb „SmartHome Deutschland AWARD 2021“ den 2. Platz in der Kategorie „Bestes Produkt“ belegt.

Beschreibung	Nocken Ø	Stiftl. vorch. ↔	F69		P.E.	Krt.
			Schrauben	Art.-Nr./€		
Funk-Fenstergriff mit automatischer elektromechanischer Verriegelung, Stück	10	7	32	<b>11768101</b>		1 10
			M5 x 45	<b>265,32</b>		
			37	11768113		
			M5 x 50	<b>265,32</b>		
			43	11768125		1 10
			M5 x 55	<b>265,32</b>		

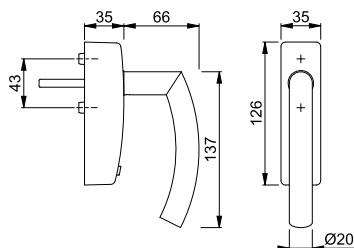



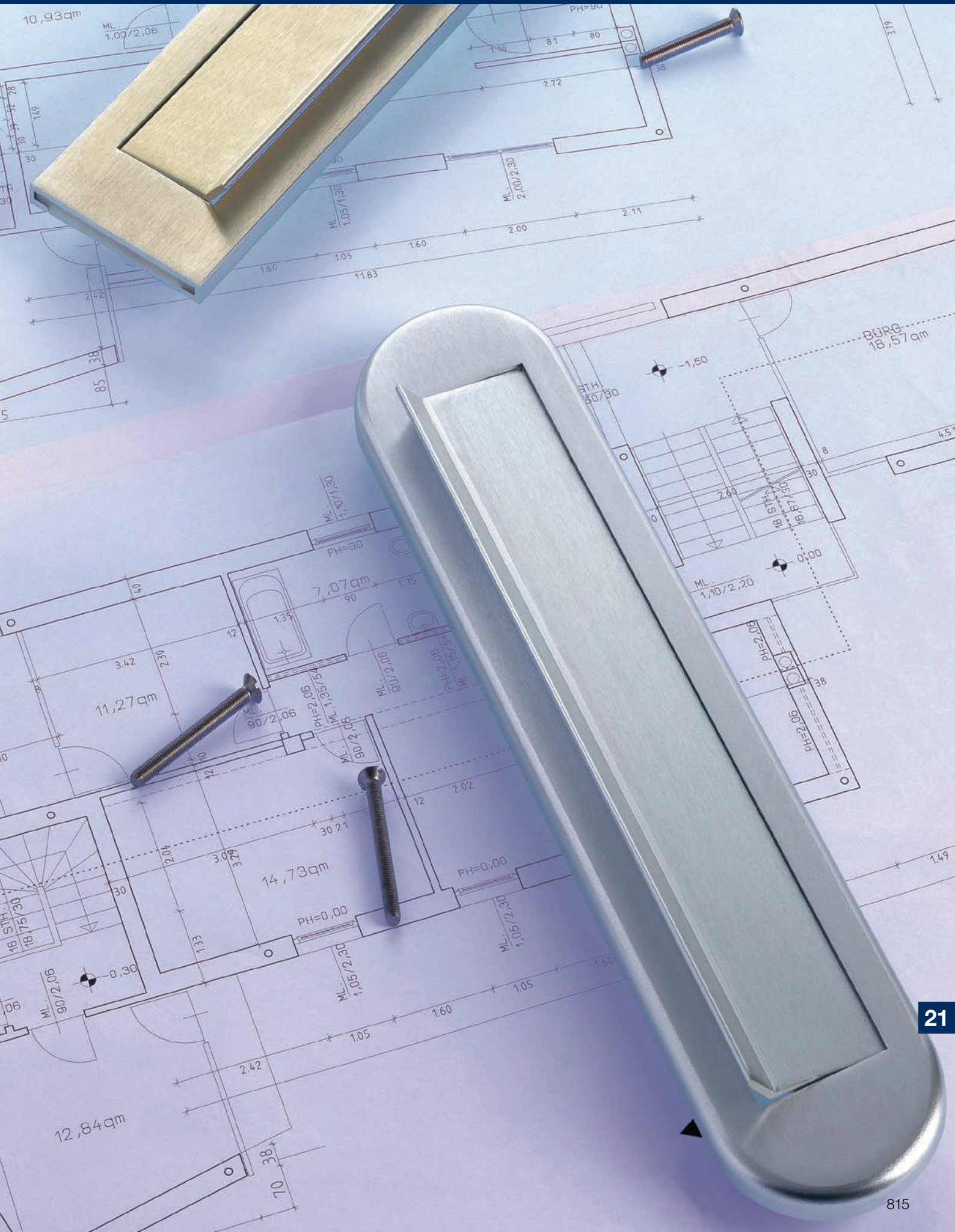



## Klingelknopf

Seite 817



## Briefeinwürfe

Seite 817



## Zylinderring (Dekoring für Profil- zylinderbohrung)

Seite 818

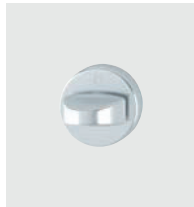

## Oliven auf Rosetten (für Türspalt- Sicherung)

Seite 818



## Hinweisschilder

Seite 819



## Türstopper

Seite 820

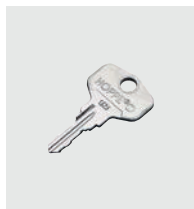

## Fenstergriff- Schlüssel

Seite 821





### E633

HOPPE-Edelstahl-Klingelknopf:

- Unterkonstruktion: Kunststoff
- Befestigung: verdeckt, Mehrzweckschrauben und Dübel
- Anschluss: nur verwendbar für Schutzkleinspannung nach **VDE 0100 § 8** (max. 42 Volt)



Beschreibung	F69			P.E.	Krt.
	Art.-Nr./€				
Klingelknopf, Stück	<b>6677223</b> <b>35,57</b>			5	30

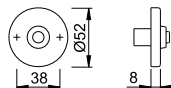

### 403

HOPPE-Aluminium-Briefeinwurf für Außentüren:

- Unterkonstruktion: Kunststoff mit Schachtansatz, Stütznocken
- Befestigung: verdeckt, durchgehend, Gewindeschrauben M5, für die Montage wird in der Tür eine Schachtausschnittgröße von 295 x 55 mm benötigt
- Besonderheit: Einwurflappe mit Regenabtropfkante

Beschreibung	F1		F2		P.E.	Krt.
	Art.-Nr./€		Art.-Nr./€			
Briefeinwurf, Stück	523146 <b>29,54</b>		<b>545544</b> <b>29,54</b>		1	15

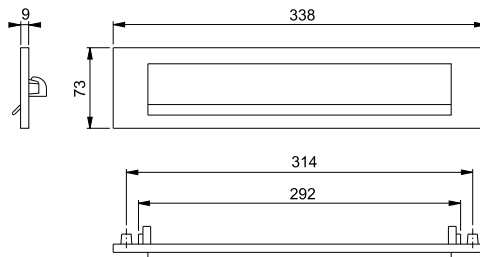

### 454

HOPPE-Aluminium-Briefeinwurf für Außentüren:

- Unterkonstruktion: Kunststoff mit Schachtansatz, Stütznocken
- Befestigung: verdeckt, durchgehend, Gewindeschrauben M5, für die Montage wird in der Tür eine Schachtausschnittgröße von 295 x 55 mm benötigt
- Besonderheit: Einwurflappe mit Regenabtropfkante

Beschreibung	F1		F2		F9		P.E.	Krt.
	Art.-Nr./€		Art.-Nr./€		Art.-Nr./€			
Briefeinwurf, Stück	<b>6896377</b> <b>32,41</b>		6896385 <b>32,41</b>		1960767 <b>35,65</b>		1	15

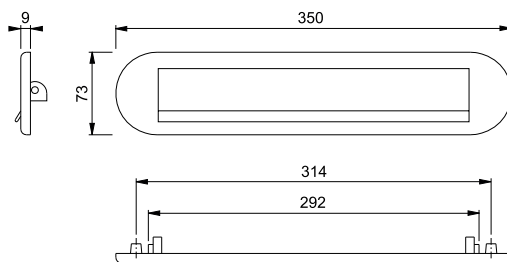





## E795

- HOPPE-Edelstahl-Zylinder-Ring:
- Dekoring für Profilzylinderbohrung
  - Befestigung: aufsteckbar



Beschreibung				F69				P.E.	Krt.
				Art.-Nr./€					
Zylinderring, Stück				<b>2904863</b> <b>13,15</b>				5	30

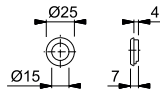

## OL92/42KS

HOPPE-Aluminium-Olive auf Rosette für Türspalt-Sicherungen an Außen-/Wohnungsabschluss-Türen (Innenseite):

- Lagerung: Olive fest/drehbar
- Verbindung: HOPPE-Vollstift (Stiftteil)
- Unterkonstruktion: Kunststoff
- Befestigung: verdeckt, Mehrzweckschrauben

Beschreibung				F1	F2	F4	F9	P.E.	Krt.
				Art.-Nr./€	Art.-Nr./€	Art.-Nr./€	Art.-Nr./€		
Olive auf Rosette für Türspalt-Sicherung, Stück		8/40		<b>6988513</b> <b>18,87</b>	6988596 <b>18,87</b>	6988380 <b>19,83</b>	8146953 <b>19,83</b>	5	30
Beschreibung				F8707	F9016			P.E.	Krt.
				Art.-Nr./€	Art.-Nr./€				
Olive auf Rosette für Türspalt-Sicherung, Stück		8/40		8068017 <b>18,87</b>	6988166 <b>18,87</b>			5	30

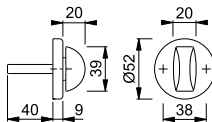

## OL92/55S

HOPPE-Aluminium-Olive auf Rosette für Türspalt-Sicherungen an Profiltüren (Innenseite):

- Lagerung: Olive fest/drehbar
- Verbindung: HOPPE-Vollstift (Stiftteil)
- Unterkonstruktion: Zamak
- Befestigung: verdeckt, Mehrzweckschrauben

Beschreibung				F1	F9	F8707	F9016	P.E.	Krt.
				Art.-Nr./€	Art.-Nr./€	Art.-Nr./€	Art.-Nr./€		
Olive auf Rosette für Türspalt-Sicherung, Stück		8/40		<b>2126213</b> <b>25,47</b>	2397398 <b>28,02</b>	2126230 <b>25,47</b>	2126248 <b>25,47</b>	5	30

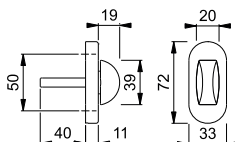



### ■ EOL28/42KS

HOPPE-Edelstahl-Olive auf Rosette für Türspalt-Sicherungen an Außen-/Wohnungsabschluss-Türen (Innenseite):

- Lagerung: Olive fest/drehbar
- Verbindung: HOPPE-Vollstift (Stiftteil)
- Unterkonstruktion: Kunststoff
- Befestigung: verdeckt, Mehrzweckschrauben



Beschreibung		F69				P.E.	Krt.
		Art.-Nr./€					
Olive auf Rosette für Türspalt-Sicherung, Stück	8/40	<b>6805295</b> <b>35,07</b>				5	30

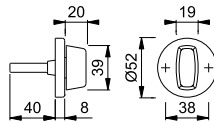

### ■ EOL28/55S

HOPPE-Edelstahl-Olive auf Rosette für Türspalt-Sicherungen an Profiltüren (Innenseite):

- Lagerung: Olive fest/drehbar
- Verbindung: HOPPE-Vollstift (Stiftteil)
- Unterkonstruktion: Zamak
- Befestigung: verdeckt, Mehrzweckschrauben



Beschreibung		F69				P.E.	Krt.
		Art.-Nr./€					
Olive auf Rosette für Türspalt-Sicherung, Stück	8/40	<b>2116728</b> <b>34,59</b>				5	30

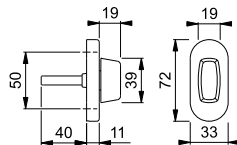



### ■ E664

HOPPE-Edelstahl-Hinweisschild:

- mit Piktogramm
- Befestigung: sichtbar, Mehrzweckschrauben



Beschreibung	Pikto-gramm	F69				P.E.	Krt.
		Art.-Nr./€					
Hinweisschild barriere-freies WC, Stück		<b>605248</b> <b>25,25</b>				5	30
Hinweisschild Damen-WC, Stück		605224 <b>25,25</b>				5	30
Hinweisschild Herren-WC, Stück		605231 <b>25,25</b>				5	30

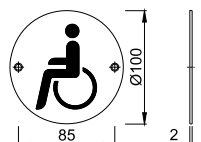



## E665

HOPPE-Edelstahl-Hinweisschild:

- mit Piktogramm
- Befestigung: sichtbar, Mehrzweckschrauben



Beschreibung	Pikto-gramm	F69			P.E.	Krt.
		Art.-Nr./€				
Hinweisschild barriere- freies WC, Stück		605279 <b>25,25</b>			5	30
Hinweisschild Damen-WC, Stück		<b>605255</b> <b>25,25</b>			5	30
Hinweisschild Herren-WC, Stück		605262 <b>25,25</b>			5	30

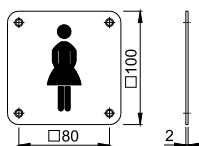

## E484

HOPPE-Edelstahl-Boden-Türstopper:

- mit einseitigem Gummipuffer
- Befestigung: sichtbar, Mehrzweckschraube und Dübel, Abdeckkappe für Schraubenkopf



Beschreibung	F69		P.E.	Krt.
	Art.-Nr./€	schwarz Art.-Nr./€		
Boden-Türstopper, Stück	<b>604531</b> <b>14,05</b>		5	25
Distanzplatte für E484, Höhe 14,5 mm, Stück		6746069 <b>15,37</b>	5	25

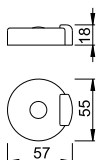

## E487

HOPPE-Edelstahl-Wand-Türstopper:

- mit aufgesetztem Gummipuffer
- Befestigung: verdeckt, Mehrzweckschraube und Dübel



Beschreibung	F69			P.E.	Krt.
	Art.-Nr./€				
Wand-Türstopper, Stück	<b>606511</b> <b>10,83</b>			5	30



## K486

HOPPE-Kunststoff-Boden-Türstopper:

- mit aufgesetztem Gummipuffer
- Befestigung: verdeckt, Mehrzweckschraube und Dübel

Beschreibung	F5003	F7038	F9016	P.E.	Krt.
	Art.-Nr./€	Art.-Nr./€	Art.-Nr./€		
Boden-Türstopper, Stück	538539 <b>13,68</b>	<b>714094</b> <b>11,57</b>	566174 <b>10,52</b>	5	25





**K487**

HOPPE-Kunststoff-Wand-Türstopper:

- mit aufgesetztem Gummipuffer
- Befestigung: verdeckt, Mehrzweckschraube und Dübel

Beschreibung	F5003	F7038	F9016	P.E.	Krt.
Wand-Türstopper, Stück	538584 <b>6,64</b>	<b>669554</b> <b>5,62</b>	566501 <b>5,11</b>	5	30



**M498**

HOPPE-Messing-Boden-Türstopper:

- mit Gummipuffer-Ring
- Befestigung: verdeckt, Stockschraube und Dübel



Beschreibung	F49	F71	P.E.	Krt.
Boden-Türstopper, Stück	1890965 <b>20,99</b>	<b>1890949</b> <b>17,49</b>	5	25



**Fenstergriff-Schlüssel**

Eisen-Fenstergriff-Schlüssel:

- für Schließzylinder von abschließbaren HOPPE-Fenstergriffen



Beschreibung	Schließung	vernickelt Art.-Nr./€	P.E.	Krt.
	2W153	837755 <b>2,03</b>	100	600
	4W1323	<b>840571</b> <b>2,03</b>	100	600
	857(SZ19)	1694673 <b>2,03</b>	100	1000
	H001	1884371 <b>2,03</b>	100	600





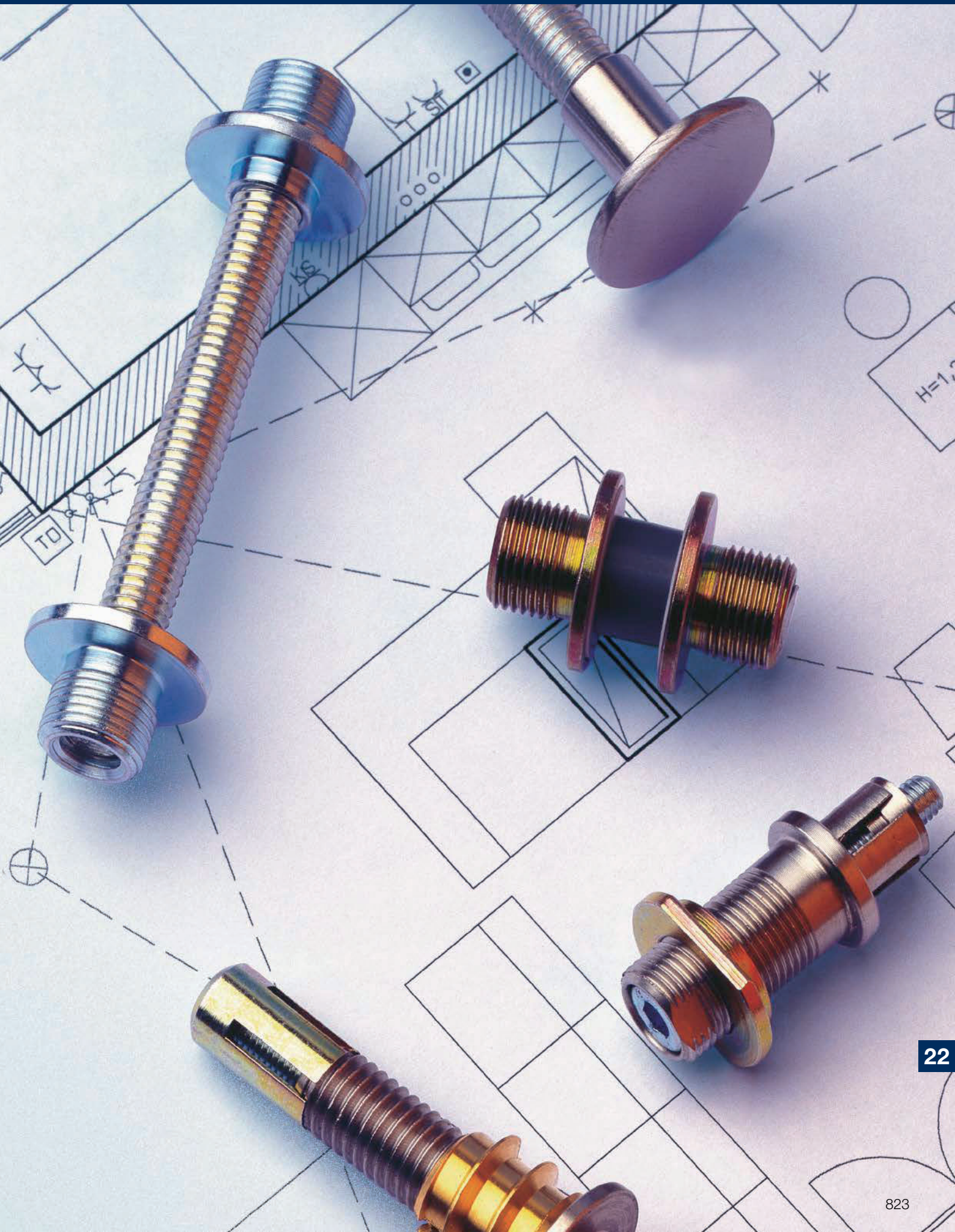



## Bügelgriff-Befestigungssysteme

Seite 826



## Bohrhilfen und Werkzeuge

Seite 829



## Stütznocken-Set und Montagehilfe

Seite 831



## Bohrhilfe (Z-RFL18)

Seite 831



## Rückholfederpaket (Z-RFL18)

Seite 831



## Rosetten-Montagemodule

Seite 832



## Stifte

Seite 833



## Aufsteckhülsen

Seite 841



## Führungsringe

Seite 841



## Zubehör-Set

(für Innentür-Garnituren)

Seite 841



## Innensechskant-Schlüssel

Seite 841



## Demontage-Schlüssel

Seite 842



## Innensechskant-Schrauben

Seite 842

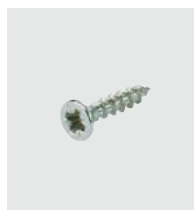

## Mehrzweck-schrauben

Seite 842



## Gewinde-schrauben

Seite 842



## Befestigungs-Sets

(für Innentür-Garnituren)

Seite 844



## Befestigungs-Sets

(Sertos®)

Seite 844



## Befestigungs-Sets

(für FS-Garnituren)

Seite 847



## Befestigungs-Sets

(für Profiltür-Schutzbeschläge)

Seite 848



## Befestigungs-Sets

(für Profiltür-Garnituren)

Seite 850



## Befestigungs-Sets

(für Schutzbeschläge)

Seite 853





**Befestigungs-Sets**  
(für FS-Schutz-  
beschläge)  
Seite 859



**Befestigungs-Sets**  
(für Kombi-  
Schutzbeschläge)  
Seite 860



**Befestigungs-Sets**  
(für Fenstergriffe)  
Seite 861



**Schrauben-Sets**  
(für Fenstertür-  
Rosetten-Garnituren)  
Seite 861



**Befestigungs-Sets**  
(für Hebe-Schiebetür-  
Garnituren)  
Seite 863



**Blindsteck-  
muttern**  
Seite 864



**Spreiznocken**  
Seite 865



**Dübel**  
Seite 866



**Nocken-  
Aufsteckring**  
Seite 867



**Distanzplatte**  
(für U26)  
Seite 867



## Bügelgriff-Befestigungs-System-Nr. 1

HOPPE-Bügelgriff-Befestigungs-System-Nr. 1:

- für einseitige Befestigung an Aluminium- und Kunststofftüren sowie Holztüren mit Stahlrahmenarmierung, Ausnahme Türen mit Einkammerprofilen
- **Achtung:** Die Materialdicke muss im Bereich der Spreizung mind. 2 mm betragen!

Beschreibung	V-Maß	Art.-Nr./€				P.E.	Krt.
BS-100/B, Stück	6-11	<b>6522924</b> <b>22,26</b>				1	10
BS-101/B, Stück	11-16	625864 <b>22,26</b>				1	10
BS-102/B, Stück	16-21	625871 <b>22,26</b>				1	10
BS-103/B, Stück	21-26	6293153 <b>22,26</b>				1	10
BS-104/B, Stück	26-31	659616 <b>22,26</b>				1	10
BS-105/B, Stück	31-36	654819 <b>22,26</b>				1	10
BS-106/B, Stück	36-41	625888 <b>22,26</b>				1	10

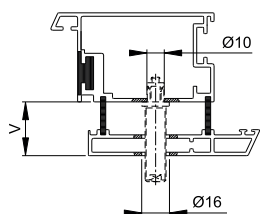

Aluminium-Profil

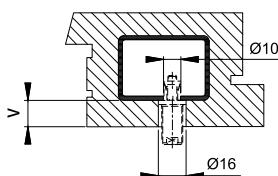

Holz-Profil

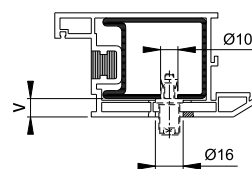

Kunststoff-Profil

Bitte beachten Sie, dass es sich hier um Preise je Befestigungspunkt handelt.

Bohrschablone siehe S. 829.



## Bügelgriff-Befestigungs-System-Nr. 2

HOPPE-Bügelgriff-Befestigungs-System-Nr. 2:

- für einseitige Befestigung an Holztüren

Beschreibung	Art.-Nr./€	P.E.	Krt.
BS-201/B, Stück	<b>562879</b> <b>27,53</b>	1	10

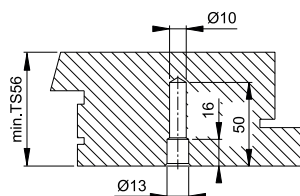

Holz-Profil

Bitte beachten Sie, dass es sich hier um Preise je Befestigungspunkt handelt.

Bohrschablone siehe S. 829.



## Bügelgriff-Befestigungs-System-Nr. 5

HOPPE-Bügelgriff-Befestigungs-System-Nr. 5:

- für paarweise Befestigung an Aluminium-, Holz- und Kunststofftüren

Beschreibung				Art.-Nr./€				P.E.	Krt.
BS-501/B, Stück	37-47			<b>600168</b> 12,05				1	10
BS-502/B, Stück	47-57			763870 12,05				1	10
BS-503/B, Stück	57-67			646753 12,05				1	10
BS-504/B, Stück	67-77			649808 12,05				1	10

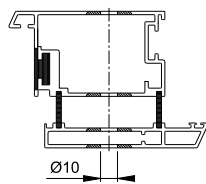

Aluminium-Profil

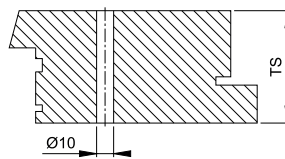

Holz-Profil

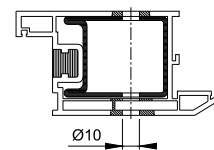

Kunststoff-Profil

Bitte beachten Sie, dass es sich hier um Preise je Befestigungspunkt handelt.

Bohrschablone siehe S. 829.



## Bügelgriff-Befestigungs-System-Nr. 7

HOPPE-Bügelgriff-Befestigungs-System-Nr. 7:

- für paarweise Befestigung an Glastüren

Beschreibung				Art.-Nr./€				P.E.	Krt.
BS-701/B, Stück	8-13			<b>573585</b> 12,05				1	10

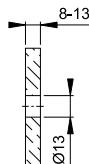

Glastür

Bitte beachten Sie, dass es sich hier um Preise je Befestigungspunkt handelt.

## Bügelgriff-Befestigungs-System-Nr. 8

HOPPE-Bügelgriff-Befestigungs-System-Nr. 8:

- für einseitige Befestigung mit Blindrosette an Aluminium-, Holz- und Kunststofftüren;  
Ausnahme Türen mit Einkammerprofilen

Beschreibung			Blindroset. Ø	F69 Art.-Nr./€				P.E.	Krt.
BS-810/B, Stück	37-47		25	<b>6808521</b> 27,31				1	10
BS-811/B, Stück	47-57		25	829316 27,31				1	10
BS-812/B, Stück	57-67		25	820641 27,31				1	10
BS-813/B, Stück	67-77		25	6808562 27,31				1	10

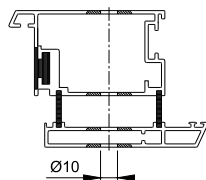

Aluminium-Profil

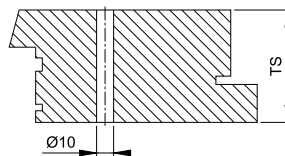

Holz-Profil

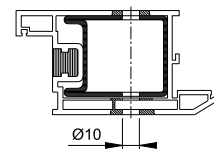

Kunststoff-Profil

Bitte beachten Sie, dass es sich hier um Preise je Befestigungspunkt handelt.

Bohrschablone siehe S. 829.



## Bügelgriff-Befestigungs-System-Nr. 9

HOPPE-Bügelgriff-Befestigungs-System-Nr. 9:  
 • für einseitige Befestigung mit Blindrosette an Glastüren

Beschreibung		Blindroset. Ø	F69	P.E.	Krt.
			Art.-Nr./€		
BS-901/B, Stück	8-12	25	<b>763016</b> <b>33,15</b>	1	10
BS-901/C, Stück	8-12	30	763054 <b>33,15</b>	1	10

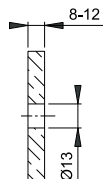

Glastür

Bitte beachten Sie,  
 dass es sich hier  
 um Preise je  
 Befestigungs-  
 Punkt handelt.

## Bügelgriff-Befestigungs-System-Nr. 10



HOPPE-Bügelgriff-Befestigungs-System-Nr. 10:  
 • für einseitige Befestigung mit Kunststoff-Spreizdübel (S10) an Wänden

Beschreibung	Art.-Nr./€	P.E.	Krt.

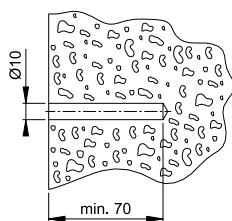

Wand

Bitte beachten Sie,  
 dass es sich hier  
 um Preise je  
 Befestigungs-  
 Punkt handelt.

## Bügelgriff-Befestigungs-System-Nr. 11



HOPPE-Bügelgriff-Befestigungs-System-Nr. 11:  
 • für einseitige Befestigung an Aluminium-, Holz- und Kunststofftüren; Ausnahme Türen mit Einkammerprofilen  
 • **Achtung:** Abweichende Vorkammer[V]-Maße bei Kunststoff-Profilen beachten!

Beschreibung	V-Maß	Gewinde- länge	F69	P.E.	Krt.
			Art.-Nr./€		
BS-1101/kurz, Stück	11-16	20	1841717 <b>8,66</b>	1	10
BS-1101/kurz, 50 Stück	11-16	20	1841725 <b>8,66</b>	50	500
BS-1102/lang, Stück		46	<b>1841733</b> <b>8,66</b>	1	10
BS-1102/lang, 50 Stück		46	1841750 <b>8,66</b>	50	500
BS-1103/mittel, Stück	11-26	25	2149116 <b>8,66</b>	1	10
BS-1104/mittel, Stück	11-31	30	2881278 <b>8,66</b>	1	10

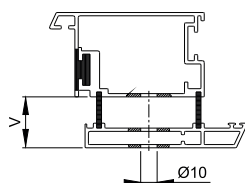

Aluminium-Profil

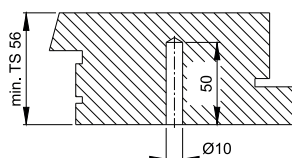

Holz-Profil

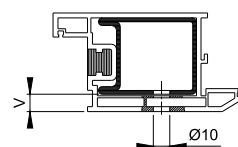

Kunststoff-Profil

Bitte beachten Sie,  
 dass es sich hier  
 um Preise je  
 Befestigungs-  
 Punkt handelt.

Neu



## Bügelgriff-Befestigungs-System-Nr. 16

HOPPE-Bügelgriff-Befestigungs-System-Nr. 16:

- für Anwendungsfall mit Blindnietmuttern
- für einseitige Befestigung an Aluminiumtüren und Haustürfüllungen mit Aluminiumdeckplatte

Beschreibung					P.E.	Krt.
	Art.-Nr./€					
BS-1601, Stück	<b>11941169</b> <b>5,73</b>				10	100
BS-1601, 50 Stück	11941418 <b>5,73</b>				50	500

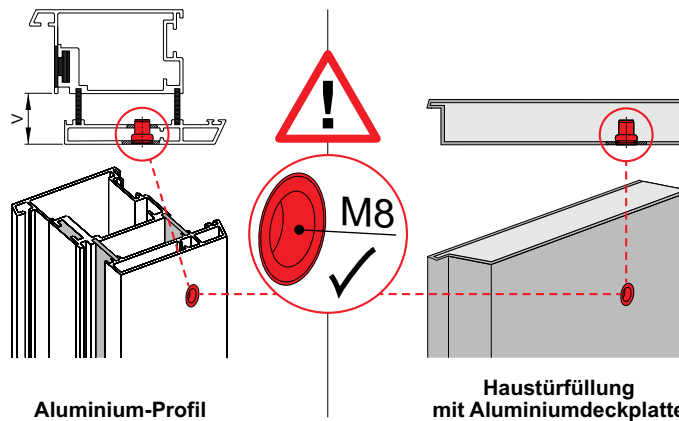

Bitte beachten Sie, dass es sich hier um Preise je Befestigungspunkt handelt.

## Bohrhilfen und Flachsenker (Bügelgriffe/Schutzrosetten)

HOPPE-Bohrhilfe-Set 1:

- für die Türvorbereitung zur Montage von HOPPE-Bügelgriffen sowie runden und quadratischen HOPPE-Schutzrosetten
- Bohrhilfe für Bügelgriffe, Bohrhilfe für Schutzrosetten, Flachsenker 10/13 und 10/16



Beschreibung					P.E.	Krt.
	Art.-Nr./€					
Bohrhilfe-Set 1: Bohrhilfe für Bügelgriffe, Bohrhilfe für Schutzrosetten, Flachsenker 10/13 und 10/16, je 1 Stück	<b>6300859</b> <b>520,87</b>				1	1
Bohrhilfe-Set 2: Bohrhilfe für Bügelgriffe und Flachsenker 10/16, je 1 Stück	6927156 <b>431,73</b>				1	1
Bohrhilfe für Bügelgriffe, Stück	6300867 <b>353,16</b>				1	1

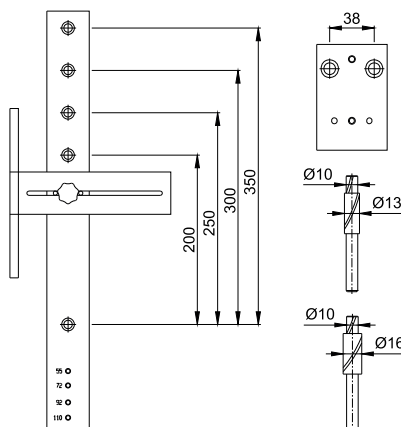

Die Bohrhilfen-Sets erhalten Sie in einem Muster-Koffer.

## Bohrhilfe und Bohrer (Türbeschläge)



HOPPE-Bohrhilfe-Set:

- für die Türvorbereitung zur Montage von HOPPE-Schutzbeschlägen für Außentüren, -Schutz-Schmalschild-Garnituren und -Schmalschild-Garnituren für Profiltüren sowie -Rosetten-Garnituren für Innentüren
- Bohrhilfe mit Führungsbolzen für 8, 9 und 10 mm Griffloch-Vierkant, Führungsbolzen für 7 (BB, OB), 8 (Bad/WC) und 17 mm (PZ) Lochungen und Bohrer für Durchmesser von 7,5 und 10,5 mm

Beschreibung	Art.-Nr./€	P.E.	Krt.

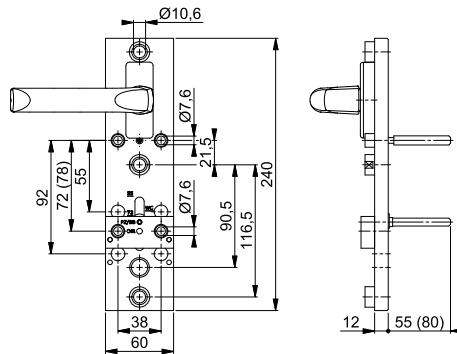

Das Bohrhilfen-Set erhalten Sie in einem Muster-Koffer.

## Bohr- und Montagehilfe

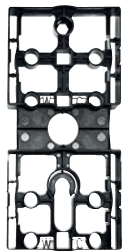

HOPPE-Bohr- und Montagehilfe:

- für die Türvorbereitung zur Montage von **HOPPE-SchnellstiftPlus**-Garnituren mit Flachrosetten und Stütznocken
- für die Montage von **HOPPE-SchnellstiftPlus**-Garnituren mit selbstklebenden Flachrosetten
- für die Türvorbereitung zur Montage von HOPPE-Rosetten-Garnituren für Innentüren

Beschreibung	schwarz Art.-Nr./€	P.E.	Krt.
	<b>11539318</b> <b>9,06</b>	1	10

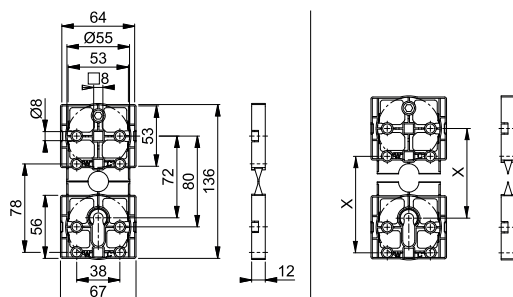



## Stütznocken-Set und -Montagehilfe

HOPPE-Kunststoff-Stütznocken-Set und -Montagehilfe:

- zur Türdickenüberbrückung bei der Montage der Griffrosetten E847N, E848N, E849N und der Schlüsselrosetten E847NS, E848NS, E849NS

Beschreibung		Länge	F7503				P.E.	Krt.
			Art.-Nr./€					
Stütznocken-Set und -Montagehilfe, für 1 Rosetten-Paar	45-75	34/44/54	<b>3807109</b> <b>2,03</b>				50	200

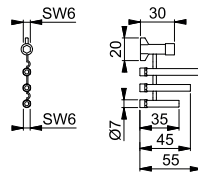

## Bohrhilfe (Z-RFL18)

HOPPE-Bohrhilfe:

- für die Türvorbereitung zur Montage der HOPPE-Rückholfeder Z-RFL18 bei den flachen HOPPE-Griffrosetten mit Stütznocken



Beschreibung				schwarz				P.E.	Krt.
				Art.-Nr./€					
Bohrhilfe für Rückholfeder Z-RFL18, Stück				<b>3759581</b> <b>6,18</b>				10	100

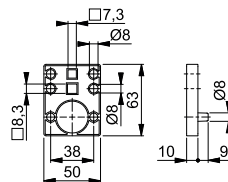

## Z-RFL18

HOPPE-Rückholfederpaket Z-RFL18:

- rechts oder links verwendbar
- für flache Griffrosetten mit Stütznocken



Beschreibung			verzinkt				P.E.	Krt.
			Art.-Nr./€					
Rückholfederpaket Z-RFL18, Stück	8		<b>3825024</b> <b>3,55</b>				10	50





## UP19/RFL

HOPPE-Rosetten-Montagemodul für Außentüren (Innenseite):

- Lagerung: für Türgriff lose, Rückholfeder rechts/links verwendbar, wartungsfreies Gleitlager
- Verbindung: für **HOPPE-Schnellstift** mit HOPPE-Vollstift, vormontiert in der Unterkonstruktion
- Unterkonstruktion: Stahl, Stütznocken; für Aluminium-, Holz- und Kunststofftüren
- Befestigung: verdeckt, zusätzliche 4-fach diagonale Befestigungs-Möglichkeit, für Mehrzweckschrauben

Beschreibung			F7503				P.E.	Krt.
			Art.-Nr./€					
Rosetten-Montagemodul, Stück	10/62		<b>3556864</b> <b>26,74</b>				10	40
	10/72		3556872 <b>26,74</b>				10	40

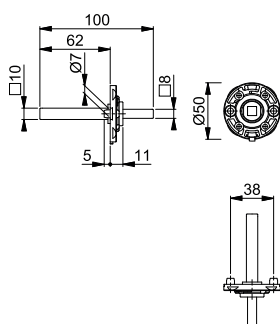

## UP52/RFL

HOPPE-Rosetten-Montagemodul für Außentüren (Innenseite):

- Lagerung: für Türgriff lose, Rückholfeder rechts/links verwendbar, wartungsfreies Gleitlager
- Verbindung: für **HOPPE-Schnellstift** mit HOPPE-Vollstift, vormontiert in der Unterkonstruktion
- Unterkonstruktion: Stahl, Stütznocken; für Aluminium-, Holz- und Kunststofftüren
- Befestigung: verdeckt, zusätzliche 4-fach diagonale Befestigungs-Möglichkeit, für Mehrzweckschrauben

Beschreibung			F7503				P.E.	Krt.
			Art.-Nr./€					
Rosetten-Montagemodul, Stück	10/62		<b>3556881</b> <b>26,74</b>				10	50
	10/72		3556899 <b>26,74</b>				10	50

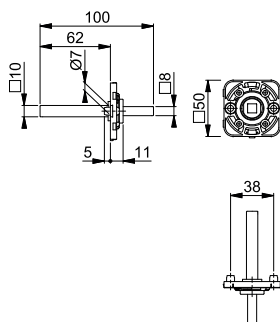

## Vollstift

HOPPE-Eisen-Vollstift:



Beschreibung	Stiftlänge	verzinkt Art.-Nr./€	P.E.	Krt.
Vollstift, Stück	55	6478077 <b>0,45</b>	10	100
	60	4168468 <b>0,45</b>	10	100
	65	4170258 <b>0,45</b>	10	100
	70	4192641 <b>0,45</b>	10	100
	80	<b>4342709</b> <b>0,90</b>	10	100
	100	4187161 <b>0,90</b>	10	100
	120	4189563 <b>0,90</b>	10	100
	130	4189589 <b>1,50</b>	10	100
	140	4191478 <b>1,50</b>	10	100
	150	4220210 <b>1,50</b>	10	100
	160	4220228 <b>1,50</b>	10	100
	110	726325 <b>4,94</b>	10	100
	130	692699 <b>5,53</b>	10	100

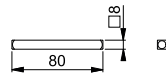

## Vollstift, abgerundet



HOPPE-Eisen-Vollstift, abgerundet:  
 • für HOPPE-Hebe-Schiebetür-Garnituren

Beschreibung	Stiftlänge	Stiftl. vorsteh.	verzinkt		P.E.	Krt.
			Art.-Nr./€			
Vollstift, abgerundet, Stück	10	53	25	11608420 <b>4,94</b>	10	100
		58	30	11608444 <b>4,94</b>	10	100
		63	35	11608456 <b>4,94</b>	10	100
		68	40	11608468 <b>4,94</b>	10	100
		73	45	<b>11608475</b> <b>4,94</b>	10	100
		78	50	11608481 <b>4,94</b>	10	100
		83	55	11608505 <b>4,94</b>	10	100
		88	60	11608511 <b>4,94</b>	10	100
		93	65	11608535 <b>4,94</b>	10	100
		98	70	11608602 <b>4,94</b>	10	100
		103	75	11608547 <b>4,94</b>	10	100
		108	80	11608559 <b>4,94</b>	10	100
		113	85	11608560 <b>4,94</b>	10	100
		118	90	11608614 <b>4,94</b>	10	100

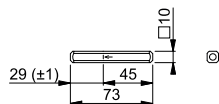

Passendes Befestigungs-Set für Hebe-Schiebetür-Garnituren siehe S. 864

## Vollstift, beidseitig abgesetzt

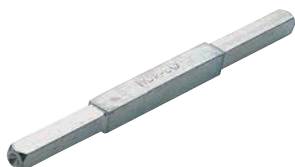

HOPPE-Eisen-Vollstift, beidseitig abgesetzt:  
 • von 10 auf 8 mm

Beschreibung	Stiftlänge	verzinkt		P.E.	Krt.
		Art.-Nr./€			
Vollstift, beidseitig abgesetzt, Stück	10	145	<b>10799611</b> <b>6,18</b>	10	100
		150	10799590 <b>6,18</b>	10	100
		155	10799629 <b>6,18</b>	10	100
		160	10799645 <b>6,18</b>	10	100
		165	10799637 <b>6,18</b>	10	100
		175	10799602 <b>6,18</b>	10	100

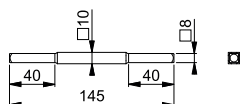

### Vollstift, beidseitig abgerundet



HOPPE-Eisen-Vollstift, beidseitig abgerundet:

- ausschließlich für HOPPE-Profiltür-Schmalrosetten-Garnituren aus Aluminium

Beschreibung		Stiftlänge	verzinkt	P.E.	Krt.
			Art.-Nr./€		
Vollstift, beidseitig abgerundet, Stück	10	110	<b>2092148</b> 4,94	10	100
		130	2092156 5,53	10	100
		150	2632394 5,53	10	100

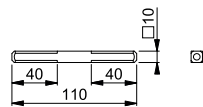

### FDW-Vollstift



HOPPE-Eisen-FDW-Vollstift:

- ausschließlich für HOPPE-Knopfschilder und -Wechsel-Garnituren mit Knopf, die mit **HOPPE-Schnellstift-Verbindung** ausgestattet sind

Beschreibung	Gewinde		Stiftlänge	verzinkt	P.E.	Krt.
				Art.-Nr./€		
FDW-Vollstift, Stück	M12 x 1,25	8	75	<b>10798642</b> 5,11	1	10
			80	2875468 5,11	1	10
			100	3203284 5,11	1	10
			120	3203313 5,11	1	10
			140	3203461 5,70	1	10

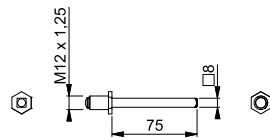

### FDW-Vollstift, abgesetzt



HOPPE-Eisen-FDW-Vollstift, abgesetzt:

- von 10 auf 8 mm
- ausschließlich für HOPPE-Knopfschilder und -Wechsel-Garnituren mit Knopf, die mit **HOPPE-Schnellstift-Verbindung** ausgestattet sind

Beschreibung	Gewinde		Stiftlänge	verzinkt	P.E.	Krt.
				Art.-Nr./€		
FDW-Vollstift, abgesetzt, Stück	M12 x 1,25	10	75	<b>10798845</b> 9,14	1	10
			80	10798802 9,14	1	10
			100	10798829 9,14	1	10
			120	10798837 9,14	1	10
			140	10798853 9,73	1	10

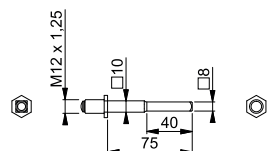

## Profilstift

HOPPE-Eisen-Profilstift:

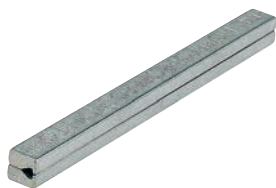

Beschreibung	Stiftlänge	verzinkt Art.-Nr./€	P.E.	Krt.	
					8
Profilstift, Stück	100	<b>517572</b> <b>2,48</b>	10	100	
	100	11727937 <b>5,36</b>	1	180	
	120	517565 <b>2,48</b>	10	100	
	140	517589 <b>3,08</b>	10	100	
	140	11539604 <b>5,95</b>	1	180	
	160	519200 <b>3,08</b>	10	100	
	10	120	4535674 <b>6,52</b>	10	100
	10	120	11539598 <b>9,39</b>	1	180
	10	140	6872766 <b>7,11</b>	10	100
	10	160	4535682 <b>7,11</b>	10	100

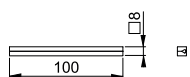

## I-Profilstift

HOPPE-Eisen-I-Profilstift:

- für beidseitig gebohrte Außentüren, an denen z. B. ein HOPPE Schutzbeschlag mit Griffplatte montiert wird



Beschreibung	Stiftlänge	verzinkt Art.-Nr./€	P.E.	Krt.	
					8
I-Profilstift, Stück	60	<b>519217</b> <b>2,93</b>	1	10	
	80	6706220 <b>2,93</b>	1	10	
	10	80	4546572 <b>6,97</b>	1	10
	10	100	4546580 <b>6,97</b>	1	10

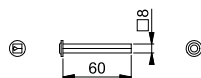



### FDW-Profilstift



HOPPE-Eisen-FDW-Profilstift:

- ausschließlich für HOPPE-Knopfschilder und -Wechsel-Garnituren mit Knopf

Beschreibung	Gewinde		Stiftlänge	verzinkt				P.E.	Krt.				
				Art.-Nr./€									
FDW-Profilstift, Stück	M12 x 1,25		8	80	<b>6078810</b> 5,11				1	10			
				100	823246 5,11				1	10			
				100	11539586 7,98				1	10			
			10		8	120	823277 5,11				1	10	
						10	100	6078893 9,14				1	10
							120	6078901 9,14				1	10
					140		6078935 9,73				1	10	

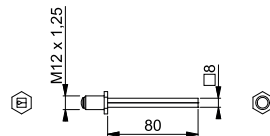



### Profilvollstift



HOPPE-Eisen-Profilvollstift:

- mit beidseitig geschlitzter Flachfeder zum Toleranzausgleich in der Schlossnuss

Beschreibung			Stiftlänge	verzinkt				P.E.	Krt.				
				Art.-Nr./€									
Profilvollstift, Stück			8	85	<b>4872812</b> 4,63				10	100			
				105	630905 4,63				10	100			
				125	680092 5,22				10	100			
				135	821914 5,22				10	100			
				145	4872820 5,22				10	100			
				155	3021384 5,22				10	100			
				9		8	105	823604 5,11				10	100
							115	823611 5,11				10	100
			125				818082 5,70				10	100	
			135				805334 5,70				10	100	
			145				823628 5,70				10	100	
			155				823635 5,70				10	100	
			165				823642 5,70				10	100	

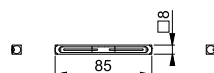

## I-Profilvollstift



HOPPE-Eisen-I-Profilvollstift:

- mit gehärteter Flachfeder zum Toleranzausgleich in der Schlossnuss
- für beidseitig gebohrte Außentüren, an denen z. B. ein HOPPE-Schutzbeschlag mit Griffplatte montiert wird

Beschreibung	Stiftlänge	verzinkt Art.-Nr./€	P.E.	Krt.
I-Profilvollstift, Stück	90	<b>8053597</b> <b>5,08</b>	1	10
	110	6961239 <b>5,08</b>	1	10

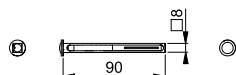

## FDW-Profilvollstift



HOPPE-Eisen-FDW-Profilvollstift:

- mit gehärteter Flachfeder zum Toleranzausgleich in der Schlossnuss
- ausschließlich für HOPPE-Knopfschilder und -Wechsel-Garnituren mit Knopf

Beschreibung	Gewinde	Stiftlänge	verzinkt Art.-Nr./€	P.E.	Krt.
FDW-Profilvollstift, Stück	M12 x 1,25	70	<b>661879</b> <b>5,08</b>	1	10
		80	8047011 <b>5,08</b>	1	10
		90	661886 <b>5,08</b>	1	10
		100	6320816 <b>5,08</b>	1	10
		110	803880 <b>5,08</b>	1	10
		120	3021499 <b>5,08</b>	1	10
		130	806065 <b>5,67</b>	1	10
	9	70	803842 <b>5,56</b>	1	10
		80	780280 <b>5,56</b>	1	10
		90	803859 <b>5,56</b>	1	10
		100	780297 <b>5,56</b>	1	10
		110	803873 <b>5,56</b>	1	10
		120	3021801 <b>5,56</b>	1	10
		130	806041 <b>6,15</b>	1	10

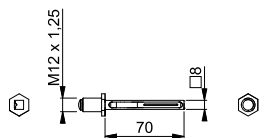



### efha-Spreizstift mit Sicherungskopf



HOPPE-Eisen-efha-Spreizstift mit Sicherungskopf:

- mit efha-Einfräsung
- für einseitig gebohrte Außentüren
- für HOPPE-Halbgarnituren aus Aluminium, Edelstahl, Kunststoff und Messing
- auch für **HOPPE-Schnellstift-Verbindung** geeignet

Beschreibung	Stiftlänge	verzinkt Art.-Nr./€	P.E.	Krt.	
					8
efha-Spreizstift mit Sicherungskopf, Stück	65	<b>3161715</b> <b>2,93</b>	1	10	
	75	3161723 <b>2,93</b>	1	10	
	85	3161731 <b>2,93</b>	1	10	
	10	65	3522293 <b>6,97</b>	1	10
	75	3522314 <b>6,97</b>	1	10	
	85	3522322 <b>6,97</b>	1	10	

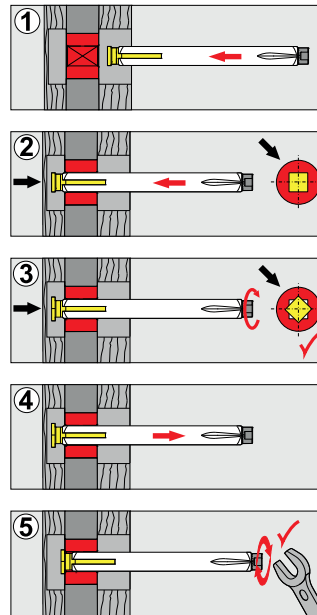
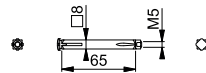

### efha-Spreizstift mit Sicherungskopf, abgesetzt

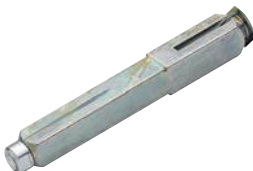

HOPPE-Eisen-efha-Spreizstift mit Sicherungskopf, abgesetzt:

- von 9 auf 8 mm
- mit efha-Einfräsung
- für einseitig gebohrte Außentüren
- für HOPPE-Halbgarnituren aus Aluminium, Edelstahl, Kunststoff und Messing
- auch für **HOPPE-Schnellstift-Verbindung** geeignet

Beschreibung	Stiftlänge	verzinkt Art.-Nr./€	P.E.	Krt.
efha-Spreizstift mit Sicherungskopf, abgesetzt, Stück	65	<b>3519730</b> <b>5,59</b>	1	10
	75	3519756 <b>5,59</b>	1	10
	85	3519828 <b>5,59</b>	1	10

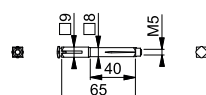



## efha-Spreizstift mit Sicherungskopf, abgesetzt

HOPPE-Eisen-efha-Spreizstift mit Sicherungskopf, abgesetzt:

- von 10 auf 8 mm
- mit efha-Einfräsung
- für einseitig gebohrte Außentüren
- für HOPPE-Halbgarnituren aus Aluminium, Edelstahl, Kunststoff und Messing
- auch für **HOPPE-Schnellstift-Verbindung** geeignet

Beschreibung	9	Stiftlänge	verzinkt		P.E.	Krt.
			Art.-Nr./€			
efha-Spreizstift mit Sicherungskopf, abgesetzt, Stück	10	65	<b>3522218</b>		1	10
		75	3522251		1	10
		85	3522269		1	10

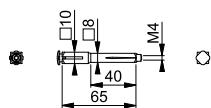

## Antipanik-Vollstift geteilt



HOPPE-Eisen-Antipanik-Vollstift geteilt:

- symmetrisch geteilt
- für HOPPE-Feuerschutz-Antipanik-Türgriff-Garnituren

Beschreibung	9	Gesamt-länge	verzinkt		P.E.	Krt.
			Art.-Nr./€			
Antipanik-Vollstift, symmetrisch geteilt, Stück	9	114 (55/55)	<b>4841346</b>		10	100
		134 (65/65)	1937364		10	100
		154 (75/75)	3555028		10	100

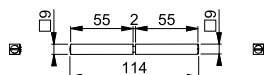

## Antipanik-Vollstift geteilt



HOPPE-Eisen-Antipanik-Vollstift geteilt:

- asymmetrisch geteilt
- für HOPPE-Feuerschutz-Antipanik-Türgriff-Garnituren

Beschreibung	9	Gesamt-länge	verzinkt		P.E.	Krt.
			Art.-Nr./€			
Antipanik-Vollstift, asymmetrisch geteilt, Stück	9	114 (45/65)	<b>3456361</b>		10	100
		134 (55/75)	3456396		10	100
		134 (45/85)	3554981		10	100
		154 (45/105)	3554990		10	100
		154 (55/95)	3555001		10	100
		154 (65/85)	3555010		10	100

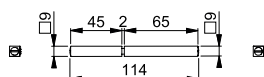



### Aufsteckhülse

HOPPE-Eisen-Aufsteckhülse:  
• zum Aufstecken auf HOPPE-Stifte zur Erhöhung der Stiftstärke

Beschreibung		Länge	Eisen		P.E.	Krt.
			Art.-Nr./€			
Aufsteckhülse, Stück	7/8	20	<b>524624</b> 0,79		10	50
	8/10	20	4208751 0,79		10	50
	9/10	30	749171 0,79		10	50



### Aufsteckhülse

HOPPE-Eisen-Aufsteckhülse:  
• zum Aufstecken auf HOPPE-Stifte zur Erhöhung der Stiftstärke

Beschreibung		Länge	Eisen		P.E.	Krt.
			Art.-Nr./€			
Aufsteckhülse, Stück	8/9	30	<b>524631</b> 0,79		10	50



### Führungsring

HOPPE-Kunststoff-Führungsring:  
• für HOPPE-Innentür-Garnituren mit Türgriff-Lagerung lose

Beschreibung	Nr.	Höhe	Ø außen Ø innen	F1504	gold	Natur	P.E.	Krt.
				Art.-Nr./€	Art.-Nr./€	Art.-Nr./€		
Führungsring, Stück	F14	7,9	21,25 18,1	<b>522514</b> 0,14		518487 0,14	50	50
Führungsring, 6 Stück	F14	7,9	21,25 18,1		11539628 2,69	11539616 2,69	1	10



### Befestigungs-Set Innentür-Garnitur (Führungsringe)

HOPPE-Befestigungs-Set:  
• Führungsringe für HOPPE-Innentür-Garnituren mit Türgriff-Lagerung lose  
• Innensechskant-Schrauben für HOPPE-Profilstift  
• Innensechskant-Schlüssel für die Montage/Demontage

Beschreibung	gold		Natur	P.E.	Krt.
	Art.-Nr./€	Art.-Nr./€	Art.-Nr./€		
Befestigungs-Set für Innentür-Garnituren (6 Führungsringe, 2 x 3 Innensechskant-Schrauben)	<b>11727925</b> 4,85	11727822 4,85		1	10



### Innensechskant-Schlüssel

HOPPE-Eisen-Innensechskant-Schlüssel:  
• für die Montage/Demontage von HOPPE-Türgriffen mit HOPPE-Profilstiften

Beschreibung	verzinkt		P.E.	Krt.
	Art.-Nr./€			
Innensechskant-Schlüssel, Stück	<b>4379974</b> 0,93		100	1000



## Demontage-Schlüssel

HOPPE-Eisen-Demontage-Schlüssel:

- für die Demontage von HOPPE-Türgriffen mit **HOPPE-Schnellstift**

Beschreibung				verzinkt				P.E.	Krt.
				Art.-Nr./€					
Demontage-Schlüssel, Stück				<b>2897501</b> <b>0,31</b>				100	100



## Innensechskant-Schraube

HOPPE-Eisen-Innensechskant-Schraube:

- für HOPPE-Vollstifte

Beschreibung			Abmes- sung	verzinkt				P.E.	Krt.
				Art.-Nr./€					
Innensechskant- Schraube (Vollstift), 4 Stück			M6 x 9	<b>11565627</b> <b>4,30</b>				1	10



## Innensechskant-Schraube

HOPPE-Eisen-Innensechskant-Schraube:

- für HOPPE-Profilstifte

Beschreibung			Abmes- sung	verzinkt				P.E.	Krt.
				Art.-Nr./€					
Innensechskant- Schraube (Profilstift), Stück			M6 x 12	4495184 <b>0,62</b>				200	200
Innensechskant- Schraube (Profilstift), 4 Stück			M6 x 12	<b>11539635</b> <b>4,30</b>				1	10



## Mehrweckschraube

Eisen-Mehrweckschraube:

- mit Kreuzschlitz-Senkkopf

Beschreibung			Abmes- sung	vernickelt				P.E.	Krt.
				Art.-Nr./€					
Mehrweckschraube, Stück			3,5 x 20	<b>6794226</b> <b>0,31</b>				50	500



## Gewindeschraube M4

Gewindeschraube M4:

- nach **DIN 964** mit Schlitz-Linsen-Senkkopf

Beschreibung			Abmes- sung	vernickelt				P.E.	Krt.
				Art.-Nr./€					
Gewindeschraube, Stück			M4 x 45	<b>635061</b> <b>0,37</b>				50	500
			M4 x 50	533602 <b>0,37</b>				100	500
			M4 x 60	533619 <b>0,42</b>				50	500



## Gewindeschraube M5

Eisen-Gewindeschraube M5:

- nach **DIN 965-8.8** mit Kreuzschlitz-Senkkopf
- für HOPPE-Rosetten-Garnituren und -Kurzschild-Garnituren mit Stahl-Unterkonstruktion und verdeckter Befestigung

Beschreibung			Abmes- sung	verzinkt Art.-Nr./€				P.E.	Krt.
Gewindeschraube, Stück			M5 x 50	<b>10806016</b> <b>0,56</b>				50	500
			M5 x 55	10806032 <b>0,56</b>				50	500
			M5 x 60	10806041 <b>0,56</b>				50	500
			M5 x 65	10806059 <b>0,62</b>				50	500
			M5 x 70	10806104 <b>0,62</b>				50	500
			M5 x 75	10806121 <b>0,71</b>				50	500
			M5 x 80	10806155 <b>0,71</b>				50	500
			M5 x 85	10806518 <b>1,10</b>				50	500



## Gewindeschraube M6

Eisen-Gewindeschraube M6:

- nach **DIN 965-10.9** mit Kreuzschlitz-Senkkopf
- für HOPPE-Schutzbeschläge, -Profiltür-Schutzbeschläge und -Profiltür-Garnituren mit verdeckter Befestigung

Beschreibung			Abmes- sung	verzinkt Art.-Nr./€				P.E.	Krt.
Gewindeschraube, Stück			M6 x 50	<b>10806534</b> <b>0,59</b>				50	500
			M6 x 55	10806542 <b>0,59</b>				50	500
			M6 x 60	10806569 <b>0,59</b>				50	500
			M6 x 65	10806577 <b>0,68</b>				50	500
			M6 x 70	10806585 <b>0,68</b>				50	500
			M6 x 75	10806593 <b>0,73</b>				50	500
			M6 x 80	10806606 <b>0,73</b>				50	500
			M6 x 85	10806622 <b>1,55</b>				50	500
			M6 x 90	10806631 <b>1,69</b>				50	500
			M6 x 95	10806657 <b>1,69</b>				50	500
			M6 x 100	10806665 <b>1,83</b>				50	500
			M6 x 105	10806673 <b>2,00</b>				50	500
			M6 x 110	10806681 <b>2,34</b>				50	500
			M6 x 115	10806690 <b>2,34</b>				50	500
			M6 x 120	10806702 <b>2,48</b>				50	500
			M6 x 125	10806711 <b>2,48</b>				50	500



## Gewindeschraube M6

Eisen-Gewindeschraube M6:

- nach **DIN 966-8.8** mit Kreuzschlitz-Linsen-Senkkopf
- für HOPPE-Schutzbeschläge mit sichtbarer Befestigung

Beschreibung	Abmes- sung	F69-Optik		vermessingt	P.E.	Krt.
		Art.-Nr./€	Art.-Nr./€			
Gewindeschraube, Stück	M6 x 65	<b>10807043</b>	10806930		50	500
		<b>0,68</b>	<b>0,68</b>			
	M6 x 70		10806948		50	500
			<b>0,68</b>			
	M6 x 75	10807086	10806956		50	500
		<b>0,73</b>	<b>0,73</b>			
	M6 x 85	10807094	10806972		50	500
		<b>1,55</b>	<b>1,55</b>			
	M6 x 90	10807107	10806981		50	500
		<b>1,69</b>	<b>1,69</b>			
	M6 x 95	10807115	10806999		50	500
		<b>1,69</b>	<b>1,69</b>			



## Befestigungs-Set Rosetten-Garnitur (KV/KVS)

HOPPE-Befestigungs-Set:

- Mehrzweckschrauben mit Kreuzschlitz-Senkkopf
- für HOPPE-Rosetten mit Kunststoff-Unterkonstruktion und Stütznocken (...KV/...KVS)
- für durchgehende (wechselseitige) Befestigung

Beschreibung	Menge	Abmessung	verzinkt		P.E.	Krt.	
			Art.-Nr./€	Art.-Nr./€			
Schrauben-Set für Rosetten mit Kunst- stoff-Unterkonstruktion und Stütznocken	42-47	4	4 x 50	<b>8017568</b>		10	100
				<b>1,46</b>			
	47-52	4	4 x 55	6793517		10	100
				<b>1,69</b>			
	52-57	4	4 x 60	6793590		10	100
				<b>1,92</b>			
	57-62	4	4 x 65	8017592		10	100
				<b>2,26</b>			
	62-67	4	4 x 70	8017626		10	100
				<b>2,70</b>			
	67-72	4	4 x 75	8017576		10	100
				<b>3,04</b>			



## Befestigungs-Set Sertos® (Griff/Griff, Knopf/Griff)

HOPPE-Befestigungs-Set **Sertos®**:

- Gewindeschrauben M5 nach **DIN 965** mit Kreuzschlitz-Senkkopf
- Mehrzweckschrauben mit Kreuzschlitz-Senkkopf
- für alle Wechsel- (Knopf/Griff) und Türgriff-Garnituren (Griff/Griff) der HOPPE- Kurzschild- und HOPPE-Rosetten-Garnituren mit **Sertos®**-Technik



Beschreibung	Menge	Schrauben	verzinkt		P.E.	Krt.
			Art.-Nr./€	Art.-Nr./€		
Befestigungs-Set für Wechsel- (Knopf/Griff) und Türgriff-Garnituren (Griff/Griff) Sertos®	2	M5 x 50	<b>11509417</b>		1	10
		4,0 x 45	<b>1,92</b>			
	2	M5 x 60	11509430		1	10
		4,0 x 55	<b>2,03</b>			



### Befestigungs-Set Sertos® (Knopf/Griff)

HOPPE-Befestigungs-Set **Sertos®**:

- Gewindeschrauben M5 nach **DIN 965** mit Kreuzschlitz-Senkkopf
- Mehrzweckschrauben mit Kreuzschlitz-Senkkopf
- HOPPE-FDW-Profilvollstift, gehärtet
- für alle Wechsel-Garnituren (Knopf/Griff) der HOPPE-Kurzschild- und HOPPE-Rosetten-Garnituren mit **Sertos®**-Technik



Beschreibung			Stiftlänge	Schrauben	verzinkt	P.E.	Krt.
					Art.-Nr./€		
Befestigungs-Set für Wechsel-Garnituren (Knopf/Griff) Sertos®	50-55	8	80	M5 x 65 4,0 x 60	<b>11509247</b> <b>9,48</b>	1	10
	55-60	8	80	M5 x 70 4,0 x 65	11509387 <b>9,48</b>	1	10
	60-65	8	90	M5 x 75 4,0 x 70	11509399 <b>9,94</b>	1	10
	65-70	8	90	M5 x 80 4,0 x 75	11509405 <b>10,05</b>	1	10



### Befestigungs-Set Sertos® (Griff/Griff)

HOPPE-Befestigungs-Set **Sertos®**:

- Gewindeschrauben M5 nach **DIN 965** mit Kreuzschlitz-Senkkopf
- Mehrzweckschrauben mit Kreuzschlitz-Senkkopf
- für alle Türgriff-Garnituren (Griff/Griff) der HOPPE-Kurzschild- und HOPPE-Rosetten-Garnituren mit **Sertos®**-Technik



Beschreibung			Stiftlänge	Schrauben	verzinkt	P.E.	Krt.
					Art.-Nr./€		
Befestigungs-Set für Türgriff-Garnituren (Griff/Griff) Sertos®	50-55			M5 x 65 4,0 x 60	<b>11509454</b> <b>2,37</b>	1	10
	55-60			M5 x 70 4,0 x 65	11509478 <b>2,37</b>	1	10
	60-65			M5 x 75 4,0 x 70	11509491 <b>2,83</b>	1	10
	65-70	8	145	M5 x 80 4,0 x 75	11509545 <b>9,91</b>	1	10



### Befestigungs-Set Sertos® (Bad/WC)

HOPPE-Befestigungs-Set **Sertos®**:

- Gewindeschrauben M5 nach **DIN 965** mit Kreuzschlitz-Senkkopf
- Mehrzweckschrauben mit Kreuzschlitz-Senkkopf
- HOPPE-Vollstift
- für alle Bad/WC-Garnituren (Griff/Griff) der HOPPE-Kurzschild- und HOPPE-Rosetten-Garnituren mit **Sertos®**-Technik

Beschreibung			Stiftlänge	Schrauben	verzinkt	P.E.	Krt.
					Art.-Nr./€		
Befestigungs-Set für Bad/WC-Garnituren (Griff/Griff) Sertos®	35-40			M5 x 50 4,0 x 45	<b>11509557</b> <b>2,38</b>	1	10
	45-50	8 x 75		M5 x 60 4,0 x 55	11509569 <b>2,48</b>	1	10
	50-55	8 x 85		M5 x 65 4,0 x 60	11509594 <b>2,82</b>	1	10
	55-60	8 x 90		M5 x 70 4,0 x 65	11509600 <b>2,82</b>	1	10
	60-65	8 x 95		M5 x 75 4,0 x 70	11509624 <b>3,29</b>	1	10
	65-70	8	145	M5 x 80 4,0 x 75	11509648 <b>10,36</b>	1	10
		8 x 105					





## Befestigungs-Set Sertos® FS (Knopf/Griff, FDW-Profilvollstift)



HOPPE-Befestigungs-Set **Sertos®**:

- HOPPE-FDW-Profilvollstift
- für alle Feuerschutz-Wechsel-Garnituren (Knopf/Griff) der HOPPE-Kurzschild- und HOPPE-Rosetten-Garnituren mit **Sertos®**-Technik
- **Achtung:** Ausgenommen die Garnituren mit dem Griffmodell FS-1138!



Beschreibung			Stiftlänge	Schrauben	verzinkt			P.E.	Krt.
					Art.-Nr./€				
Befestigungs-Set FS-Kurzschild/Rosetten-Wechsel-Garnitur (Knopf/Griff) Sertos®	35-40	9	60	ohne	11523475 <b>5,28</b>			1	10
	35-45	9	70	ohne	<b>11523585</b> <b>5,28</b>			1	10
	50-60	9	75	ohne	11558696 <b>5,28</b>			1	10
	60-70	9	85	ohne	11558702 <b>5,28</b>			1	10

## Befestigungs-Set Sertos® FS (Knopf/Griff, Kurzschild)



HOPPE-Befestigungs-Set **Sertos®**:

- Gewindeschrauben M5 nach **DIN 965** mit Kreuzschlitz-Senkopf
- HOPPE-FDW-Profilvollstift
- für alle Feuerschutz-Wechsel-Garnituren (Knopf/Griff) der HOPPE-Kurzschild-Garnituren mit **Sertos®**-Technik
- **Achtung:** Ausgenommen die Garnituren mit dem Griffmodell FS-1138!



Beschreibung			Stiftlänge	Schrauben	verzinkt			P.E.	Krt.
					Art.-Nr./€				
Befestigungs-Set FS-Kurzschild-Wechsel-Garnitur (Knopf/Griff) Sertos®	65-70	9	90	M5 x 75	<b>11523657</b> <b>6,37</b>			1	10

## Befestigungs-Set Sertos® FS (Knopf/Griff, Rosette)



HOPPE-Befestigungs-Set **Sertos®**:

- Gewindeschrauben M4 nach **DIN 965** mit Kreuzschlitz-Senkopf
- HOPPE-FDW-Profilvollstift
- für alle Feuerschutz-Wechsel-Garnituren (Knopf/Griff) der HOPPE-Rosetten-Garnituren mit **Sertos®**-Technik
- **Achtung:** Ausgenommen die Garnituren mit dem Griffmodell FS-1138!



Beschreibung			Stiftlänge	Schrauben	verzinkt			P.E.	Krt.
					Art.-Nr./€				
Befestigungs-Set FS-Rosetten-Wechsel-Garnitur (Knopf/Griff) Sertos®	65-70	9	90	M4 x 75	<b>11523615</b> <b>7,10</b>			1	10

## Befestigungs-Set Sertos® FS (Griff/Griff, Profilvollstift)



HOPPE-Befestigungs-Set **Sertos®**:

- HOPPE-Profilvollstift
- für alle Feuerschutz-Türgriff-Garnituren (Griff/Griff) der HOPPE-Kurzschild- und HOPPE-Rosetten-Garnituren mit **Sertos®**-Technik
- **Achtung:** Ausgenommen die Garnituren mit dem Griffmodell FS-1138!



Beschreibung			Stiftlänge	Schrauben	verzinkt			P.E.	Krt.
					Art.-Nr./€				
Befestigungs-Set FS-Kurzschild/Rosetten-Türgriff-Garnituren (Griff/Griff) Sertos®	35-40	9	95	ohne	<b>11523438</b> <b>6,18</b>			1	10



### Befestigungs-Set Sertos® FS (Griff/Griff, Kurzschild)

HOPPE-Befestigungs-Set **Sertos®**:

- Gewindeschrauben M5 nach **DIN 965** mit Kreuzschlitz-Senkkopf
- HOPPE-Profilvollstift
- für alle Feuerschutz-Türgriff-Garnituren (Griff/Griff) der HOPPE-Kurzschild-Garnituren mit **Sertos®**-Technik
- **Achtung:** Ausgenommen die Garnituren mit dem Griffmodell FS-1138!



Beschreibung			Stiftlänge	Schrauben	verzinkt			P.E.	Krt.
					Art.-Nr./€				
Befestigungs-Set FS-Kurzschild-Türgriff-Garnituren (Griff/Griff) Sertos®	65-70	9	125	M5 x 75	<b>11523542</b> <b>7,27</b>			1	10



### Befestigungs-Set Sertos® FS (Griff/Griff, Rosette)

HOPPE-Befestigungs-Set **Sertos®**:

- Gewindeschrauben M4 nach **DIN 965** mit Kreuzschlitz-Senkkopf
- HOPPE-Profilvollstift
- für alle Feuerschutz-Türgriff-Garnituren (Griff/Griff) der HOPPE-Rosetten-Garnituren mit **Sertos®**-Technik
- **Achtung:** Ausgenommen die Garnituren mit dem Griffmodell FS-1138!

Beschreibung			Stiftlänge	Schrauben	verzinkt			P.E.	Krt.
					Art.-Nr./€				
Befestigungs-Set FS-Rosetten-Türgriff-Garnituren (Griff/Griff) Sertos®	65-70	9	125	M4 x 75	<b>11523529</b> <b>8,00</b>			1	10



### Befestigungs-Set FS-Innentür-Rosetten-Garnitur M4

Eisen-Gewindeschrauben-Set M4:

- nach **DIN 965-4.8** mit Kreuzschlitz-Senkkopf und selbstsichernder Beschichtung
- für HOPPE-Feuerschutz-Innentür-Rosetten-Garnituren

Beschreibung		Menge	Schrauben	vernickelt			P.E.	Krt.
				Art.-Nr./€				
Schrauben-Set für FS-Innentür-Rosetten-Garnituren	65-90	4	M4 x 75	<b>1930197</b> <b>3,38</b>			1	10



### Befestigungs-Set FS-Innentür-Kurzschild-Garnitur M5

Eisen-Gewindeschrauben-Set M5:

- nach **DIN 965-4.8** mit Kreuzschlitz-Senkkopf und selbstsichernder Beschichtung
- für HOPPE-Feuerschutz-Innentür-Kurzschild-Garnituren

Beschreibung		Menge	Schrauben	vernickelt			P.E.	Krt.
				Art.-Nr./€				
Schrauben-Set für FS-Innentür-Kurzschild-Garnituren	65-90	2	M5 x 75	<b>1930171</b> <b>2,03</b>			1	10



## Befestigungs-Set Profiltür-Schutzb. M6 (Stoßgriff, Griffplatte)

HOPPE-Befestigungs-Set:

- nach **DIN 965-10.9** mit Kreuzschlitz-Senkopf
- für HOPPE-Profiltür-Schutz-Wechsel-Garnituren **ES1 (SK2)** mit Stoßgriff 513G, (E)538G, M551G, Griffplatte (E/M)554 und den Schmalschildern (E/M)3359ZA, (E/M)3358; verdeckte Befestigung

Beschreibung		Menge	Schrauben	verzinkt			P.E.	Krt.
				Art.-Nr./€				
Schrauben-Set für Profiltür-Schutz-Wechsel-Garnituren (Stoßgriff/Griff)	42-47	3	M6 x 55	<b>3407148</b> <b>2,82</b>			1	10
	47-52	3	M6 x 60	1756045 <b>2,82</b>			1	10
	52-57	3	M6 x 65	8046997 <b>2,82</b>			1	10
	57-62	3	M6 x 70	8047037 <b>2,82</b>			1	10
	62-67	3	M6 x 75	8047102 <b>2,82</b>			1	10
	67-72	3	M6 x 80	8047128 <b>2,82</b>			1	10
	72-77	3	M6 x 85	8047177 <b>2,82</b>			1	10
	77-82	3	M6 x 90	8047201 <b>2,82</b>			1	10
	82-87	3	M6 x 95	8047243 <b>2,82</b>			1	10
	87-92	3	M6 x 100	3407156 <b>2,82</b>			1	10
	92-97	3	M6 x 105	3407164 <b>2,82</b>			1	10



## Befestigungs-Set Profiltür-Schutzb./-Grt. M6 (FDW-Profilvollstift)

HOPPE-Befestigungs-Set:

- Gewindeschrauben M6 nach **DIN 965-10.9** mit Kreuzschlitz-Senkopf
- HOPPE-FDW-Profilvollstift mit Tellerfeder und Montage-Hülse
- für HOPPE-Profiltür-Schutz-Wechsel-Garnituren **ES1 (SK2)** mit dem Knopf (E/M)86G und den Schmalschildern (E/M)3359ZA, (E/M)3358 und -Profiltür-Wechsel-Garnituren mit dem Knopf (E/M)86G und dem Schmalschild (E/M)3357N; verdeckte Befestigung



Beschreibung			Schrauben	verzinkt			P.E.	Krt.
				Art.-Nr./€				
Befestigungs-Set für Profiltür-(Schutz-)Wechsel-Garnituren (Knopf/Griff)	42-47	8 x 80	M6 x 55	<b>3406903</b> <b>2,82</b>			1	10
	47-52	8 x 80	M6 x 60	3047592 <b>2,82</b>			1	10
	52-57	8 x 90	M6 x 65	3047605 <b>2,82</b>			1	10
	57-62	8 x 90	M6 x 70	2012056 <b>2,82</b>			1	10
	62-67	8 x 100	M6 x 75	2012208 <b>2,82</b>			1	10
	67-72	8 x 100	M6 x 80	2012152 <b>2,82</b>			1	10
	72-77	8 x 110	M6 x 85	2012275 <b>2,82</b>			1	10
	77-82	8 x 110	M6 x 90	2012283 <b>2,82</b>			1	10
	82-87	8 x 120	M6 x 95	2012304 <b>2,82</b>			1	10
	87-92	8 x 120	M6 x 100	2013198 <b>2,82</b>			1	10
	92-97	8 x 130	M6 x 105	3406946 <b>2,82</b>			1	10



### Befestigungs-Set Profiltür-Schutzb./-Grt. M6 (FDW-Vollstift)

HOPPE-Befestigungs-Set:

- Gewindeschrauben M6 nach **DIN 965-10.9** mit Kreuzschlitz-Senkkopf
- HOPPE-FDW-Vollstift
- für HOPPE-Profiltür-Schutz-Wechsel-Garnituren **ES1 (SK2)** mit **HOPPE-Schnellstift**, mit dem Knopf (E/M)86G und den Schmalschildern (E/M)3359ZA, (E/M)3358 und -Profiltür-Wechsel-Garnituren mit **HOPPE-Schnellstift**, mit dem Knopf (E/M)86G und den Schmalschildern (E/M)3357N, 3347N; verdeckte Befestigung



Beschreibung			Schrauben	verzinkt			P.E.	Krt.
				Art.-Nr./€				
Befestigungs-Set für Profiltür-(Schutz-) Wechsel-Garnituren (Knopf/Griff)	67-72	8 x 105	M6 x 80	<b>11698226</b> <b>2,82</b>			1	10
	82-87	8 x 125	M6 x 95	11698160 <b>2,82</b>			1	10
	87-92	8 x 125	M6 x 100	11698287 <b>2,82</b>			1	10
	92-97	8 x 135	M6 x 105	11698317 <b>2,82</b>			1	10
	97-102	8 x 135	M6 x 110	11698354 <b>2,82</b>			1	10
	102-107	8 x 145	M6 x 115	11698421 <b>2,82</b>			1	10



### Befestigungs-Set Profiltür-Schutzb./-Grt. M6 (Profilvollstift)

HOPPE-Befestigungs-Set:

- Gewindeschrauben M6 nach **DIN 965-10.9** mit Kreuzschlitz-Senkkopf
- HOPPE-Profilvollstift
- für HOPPE-Profiltür-Schutz-Türgriff-Garnituren **ES1 (SK2)** mit den Schmalschildern (E/M)3359ZA, (E/M)3358 und -Profiltür-Türgriff-Garnituren mit dem Schmalschild (E/M)3357N; verdeckte Befestigung

Beschreibung			Schrauben	verzinkt			P.E.	Krt.
				Art.-Nr./€				
Befestigungs-Set für Profiltür-(Schutz-)Türgriff-Garnituren (Griff/Griff)	42-47	8 x 115	M6 x 55	<b>8125767</b> <b>2,82</b>			1	10
	47-52	8 x 115	M6 x 60	3047533 <b>2,82</b>			1	10
	52-57	8 x 125	M6 x 65	3047576 <b>2,82</b>			1	10
	57-62	8 x 125	M6 x 70	2011379 <b>2,82</b>			1	10
	62-67	8 x 135	M6 x 75	1979265 <b>2,82</b>			1	10
	67-72	8 x 135	M6 x 80	1979273 <b>2,82</b>			1	10
	72-77	8 x 145	M6 x 85	1979281 <b>2,82</b>			1	10
	77-82	8 x 145	M6 x 90	2011521 <b>2,82</b>			1	10
	82-87	8 x 155	M6 x 95	2011934 <b>2,82</b>			1	10
	87-92	8 x 155	M6 x 100	2011969 <b>2,82</b>			1	10
	92-97	8 x 165	M6 x 105	3406815 <b>2,82</b>			1	10



## Befestigungs-Set Profiltür-Schutzb./-Grt. M6 (Vollstift)

HOPPE-Befestigungs-Set:

- Gewindeschrauben M6 nach **DIN 965-10.9** mit Kreuzschlitz-Senkkopf
- HOPPE-Vollstift
- für HOPPE-Profiltür-Schutz-Türgriff-Garnituren **ES1 (SK2)** mit **HOPPE-Schnellstift**, mit den Schmalschildern (E/M)3359ZA, (E/M)3358 und -Profiltür-Türgriff-Garnituren mit **HOPPE-Schnellstift**, mit den Schmalschildern (E/M)3357N, 3347N; verdeckte Befestigung

Beschreibung			Schrauben	verzinkt			P.E.	Krt.
				Art.-Nr./€				
Befestigungs-Set für Profiltür-(Schutz-)Türgriff-Garnituren (Griff/Griff)	67-72	8 x 145	M6 x 80	<b>11686200</b> <b>2,82</b>			1	10
	82-87	8 x 165	M6 x 95	11686212 <b>2,82</b>			1	10
	87-92	8 x 165	M6 x 100	11686224 <b>2,82</b>			1	10
	92-97	8 x 175	M6 x 105	11686236 <b>2,82</b>			1	10
	97-102	8 x 175	M6 x 110	11686248 <b>2,82</b>			1	10
	102-107	8 x 185	M6 x 115	11686255 <b>2,82</b>			1	10



## Befestigungs-Set Profiltür-Garnitur M6 (Stoßgriff)

HOPPE-Befestigungs-Set:

- nach **DIN 965-10.9** mit Kreuzschlitz-Senkkopf
- für HOPPE-Profiltür-Wechsel-Garnituren mit Stoßgriff 513G, (E)538G, M551G und dem Schmalschild (E/M)3357N; verdeckte Befestigung



Beschreibung		Menge	Schrauben	verzinkt			P.E.	Krt.
				Art.-Nr./€				
Schrauben-Set für Profiltür-Wechsel-Garnituren (Stoßgriff/Griff)	62-67	1	M6 x 75	<b>3407711</b>			1	10
	67-72	2	M6 x 95	<b>2,82</b>				
		1	M6 x 80	3407720			1	10
	72-77	1	M6 x 85	3054223			1	10
		2	M6 x 105	<b>2,82</b>				
	77-82	1	M6 x 90	3054231			1	10
		2	M6 x 110	<b>2,82</b>				
	82-87	1	M6 x 95	3407682			1	10
		2	M6 x 115	<b>2,82</b>				
	87-92	1	M6 x 100	3420123			1	10
2		M6 x 120	<b>2,82</b>					
92-97	1	M6 x 105	3420246			1	10	
	2	M6 x 125	<b>2,82</b>					



### Befestigungs-Set Profiltür-Garnitur M6 (Griffplatte/Griff, Vollstift)

HOPPE-Befestigungs-Set:

- Gewindeschrauben M6 nach **DIN 965-KL 4.8** mit Kopfloch-Kreuzschlitz-Senkopf
- HOPPE-Vollstift
- Abdeckkappen für Schraubenköpfe, je 3 Stück in den Farben F1, F2, F3, F4, F5, F8019, F8022 und F9003
- für HOPPE-Profiltür-Wechsel-Garnituren mit den Griffplatten (E)554 und den Schmalschildern 303N, 2246, (E)3346; innen sichtbare Befestigung



Beschreibung			Schrauben	8 Farben			P.E.	Krt.
				Art.-Nr./€				
Befestigungs-Set für Profiltür-Wechsel-Garnituren (Griffplatte/Griff)	42-47	8 x 60	M6 x 55	<b>3435481</b> <b>2,82</b>			1	10
	62-67	8 x 70	M6 x 75	3092449 <b>2,82</b>			1	10
	67-72	8 x 70	M6 x 80	3117394 <b>2,82</b>			1	10
	72-77	8 x 70	M6 x 85	3092457 <b>2,82</b>			1	10
	77-82	8 x 70	M6 x 90	3092465 <b>2,82</b>			1	10
	82-87	8 x 70	M6 x 95	3092473 <b>2,82</b>			1	10



### Befestigungs-Set Profiltür-Garnitur M6 (Knopf/Griff, FDW-Profilstift)

HOPPE-Befestigungs-Set:

- Gewindeschrauben M6 nach **DIN 965-KL 4.8** mit Kopfloch-Kreuzschlitz-Senkopf
- HOPPE-FDW-Profilstift mit Montage-Hülse
- Abdeckkappen für Schraubenköpfe, je 3 Stück in den Farben F1, F2, F3, F4, F5, F8019, F8022 und F9003
- für HOPPE-Profiltür-Wechsel-Garnituren mit den Knöpfen 76G, 78G, E86G und den Schmalschildern 303N, 2246, (E)3346; innen sichtbare Befestigung



Beschreibung			Schrauben	8 Farben			P.E.	Krt.
				Art.-Nr./€				
Befestigungs-Set für Profiltür-Wechsel-Garnituren (Knopf/Griff)	57-62	8 x 90	M6 x 70	<b>2404666</b> <b>2,82</b>			1	10
	62-67	8 x 90	M6 x 75	2404674 <b>2,82</b>			1	10
	67-72	8 x 100	M6 x 80	2404682 <b>2,82</b>			1	10
	72-77	8 x 100	M6 x 85	3439043 <b>2,82</b>			1	10
	77-82	8 x 110	M6 x 90	2404703 <b>2,82</b>			1	10
	82-87	8 x 110	M6 x 95	2405271 <b>2,82</b>			1	10
	87-92	8 x 120	M6 x 100	3073088 <b>2,82</b>			1	10

## Befestigungs-Set Profiltür-Garnitur M6 (Griff/Griff, Vollstift)



HOPPE-Befestigungs-Set:

- Gewindeschrauben M6 nach **DIN 965-KL 4.8** mit Kopfloch-Kreuzschlitz-Senkkopf
- HOPPE-Vollstift
- Abdeckkappen für Schraubenköpfe, je 3 Stück in den Farben F1, F2, F3, F4, F5, F8019, F8022 und F9003
- für HOPPE-Profiltür-Türgriff-Garnituren mit den Schmalschildern 2246, (E)3346; innen sichtbare Befestigung



Beschreibung			Schrauben	8 Farben		P.E.	Krt.
				Art.-Nr./€			
Befestigungs-Set für Profiltür-Türgriff-Garnituren (Griff/Griff)	42-47	8 x 110	M6 x 55	<b>3435325</b> 2,82		1	10
	47-52	8 x 115	M6 x 60	3072317 2,82		1	10
	52-57	8 x 120	M6 x 65	3072341 2,82		1	10
	57-62	8 x 125	M6 x 70	2386293 2,82		1	10
	62-67	8 x 130	M6 x 75	3072350 2,82		1	10
	67-72	8 x 135	M6 x 80	2156261 2,82		1	10
	72-77	8 x 140	M6 x 85	3072368 2,82		1	10
	77-82	8 x 145	M6 x 90	3072325 2,82		1	10
	82-87	8 x 150	M6 x 95	3072405 2,82		1	10
	87-92	8 x 155	M6 x 100	3072333 2,82		1	10

## Befestigungs-Set Profiltür-Garnitur M6 (Kurzgriff/Griff, Vollstift)



HOPPE-Befestigungs-Set:

- Gewindeschrauben M6 nach **DIN 965-KL 4.8** mit Kopfloch-Kreuzschlitz-Senkkopf
- HOPPE-Vollstift
- Abdeckkappen für Schraubenköpfe, je 3 Stück in den Farben F1, F2, F3, F4, F5, F8019, F8022 und F9003
- für HOPPE-Profiltür-Türgriff-Garnituren mit Kurzgriff und den Schmalschildern 303N, 2246, (E)3346; innen sichtbare Befestigung

Beschreibung			Schrauben	8 Farben		P.E.	Krt.
				Art.-Nr./€			
Befestigungs-Set für Profiltür-Türgriff-Garnituren (Kurzgriff/Griff)	62-67	8 x 120	M6 x 75	<b>3437072</b> 2,82		1	10
	67-72	8 x 125	M6 x 80	3437021 2,82		1	10
	72-77	8 x 130	M6 x 85	3437081 2,82		1	10
	77-82	8 x 135	M6 x 90	3437030 2,82		1	10
	82-87	8 x 140	M6 x 95	3437099 2,82		1	10
	87-92	8 x 145	M6 x 100	3437048 2,82		1	10





**Neu**



### Befestigungs-Set Schutzbeschlag M6 (verdeckt, FDW-Vollstift)

HOPPE-Befestigungs-Set:

- Gewindeschrauben M6 nach **DIN 965-10.9** mit Kreuzschlitz-Senkkopf
- HOPPE-FDW-Vollstift mit Tellerfeder, Montage-Hülse und Demontage-Schlüssel
- für HOPPE-Schutz-Wechsel-Garnituren **ES1/ES2 (SK2/SK3)** mit **HOPPE-Schnellstift**, mit den Knöpfen (E)61G, (E/M)86G und den Schildern (E)2210, (E/M)3310; verdeckte Befestigung

Beschreibung			Stiftlänge	Schrauben	verzinkt			P.E.	Krt.
					Art.-Nr./€				
Befestigungs-Set für Schutz-Wechsel-Garnituren (Knopf/Griff)	37-47	8	80	M6 x 50 M6 x 55	<b>12114339</b> <b>6,85</b>			1	10
	47-57	8	90	M6 x 60 M6 x 65	12114340 <b>7,19</b>			1	10
	57-67	8	100	M6 x 70 M6 x 75	12114352 <b>7,42</b>			1	10
	67-77	8	110	M6 x 80 M6 x 85	12114364 <b>7,66</b>			1	10
	77-87	8	120	M6 x 90 M6 x 95	12114376 <b>11,25</b>			1	10
	87-97	8	130	M6 x 100 M6 x 105	12114388 <b>12,49</b>			1	10
	97-107	8	140	M6 x 110 M6 x 115	12114395 <b>13,85</b>			1	10
	107-117	8	150	M6 x 120 M6 x 125	12114406 <b>14,42</b>			1	10



**Neu**



### Befestigungs-Set Schutzbeschlag M6 (verdeckt, Vollstift)

HOPPE-Befestigungs-Set:

- Gewindeschrauben M6 nach **DIN 965-10.9** mit Kreuzschlitz-Senkkopf
- HOPPE-Vollstift und Demontage-Schlüssel
- für HOPPE-Schutz-Türgriff-Garnituren **ES1/ES2 (SK2/SK3)** mit **HOPPE-Schnellstift** und den Schildern (E)2210, (E/M)3310; verdeckte Befestigung

Beschreibung			Stiftlänge	Schrauben	verzinkt			P.E.	Krt.
					Art.-Nr./€				
Befestigungs-Set für Schutz-Türgriff-Garnituren (Griff/Griff)	37-47	8	120	M6 x 50 M6 x 55	<b>12113608</b> <b>4,20</b>			1	10
	47-57	8	130	M6 x 60 M6 x 65	12113615 <b>4,54</b>			1	10
	57-67	8	140	M6 x 70 M6 x 75	12113621 <b>4,77</b>			1	10
	67-77	8	150	M6 x 80 M6 x 85	12113633 <b>5,01</b>			1	10
	77-87	8	160	M6 x 90 M6 x 95	12113645 <b>8,59</b>			1	10
	87-97	8	170	M6 x 100 M6 x 105	12113657 <b>9,84</b>			1	10
	97-107	8	180	M6 x 110 M6 x 115	12113669 <b>11,19</b>			1	10
	107-117	8	190	M6 x 120 M6 x 125	12113694 <b>11,77</b>			1	10



Neu



## Befestigungs-Set Schutzbeschlag M6 (verdeckt, FDW-Vollstift abgesetzt)

HOPPE-Befestigungs-Set:

- Gewindeschrauben M6 nach **DIN 965-10.9** mit Kreuzschlitz-Senkkopf
- HOPPE-FDW-Vollstift (abgesetzt von 10 auf 8 mm) mit Tellerfeder, Montage-Hülse und Demontage-Schlüssel
- für HOPPE-Schutz-Wechsel-Garnituren **ES1/ES2 (SK2/SK3)** mit **HOPPE-Schnellstift**, mit den Knöpfen (E)61G, (E/M)86G und den Schildern (E)2210, (E/M)3310; verdeckte Befestigung

Beschreibung			Stiftlänge	Schrauben	verzinkt			P.E.	Krt.
					Art.-Nr./€				
Befestigungs-Set für Schutz-Wechsel-Garnituren (Knopf/Griff)	37-47	10	80	M6 x 50 M6 x 55	<b>12114431</b> <b>9,95</b>			1	10
	47-57	10	90	M6 x 60 M6 x 65	12114443 <b>10,29</b>			1	10
	57-67	10	100	M6 x 70 M6 x 75	12114455 <b>10,53</b>			1	10
	67-77	10	110	M6 x 80 M6 x 85	12114467 <b>10,76</b>			1	10
	77-87	10	120	M6 x 90 M6 x 95	12114479 <b>14,35</b>			1	10
	87-97	10	130	M6 x 100 M6 x 105	12114480 <b>15,60</b>			1	10
	97-107	10	140	M6 x 110 M6 x 115	12114492 <b>16,95</b>			1	10
	107-117	10	150	M6 x 120 M6 x 125	12114509 <b>17,52</b>			1	10



Neu



## Befestigungs-Set Schutzbeschlag M6 (verdeckt, Vollstift abgesetzt)

HOPPE-Befestigungs-Set:

- Gewindeschrauben M6 nach **DIN 965-10.9** mit Kreuzschlitz-Senkkopf
- HOPPE-Vollstift (beidseitig abgesetzt von 10 auf 8 mm) und Demontage-Schlüssel
- für HOPPE-Schutz-Türgriff-Garnituren **ES1/ES2 (SK2/SK3)** mit **HOPPE-Schnellstift** und den Schildern (E)2210, (E/M)3310; verdeckte Befestigung

Beschreibung			Stiftlänge	Schrauben	verzinkt			P.E.	Krt.
					Art.-Nr./€				
Befestigungs-Set für Schutz-Türgriff-Garnituren (Griff/Griff)	37-47	10	120	M6 x 50 M6 x 55	<b>12113712</b> <b>7,30</b>			1	10
	47-57	10	130	M6 x 60 M6 x 65	12113724 <b>7,64</b>			1	10
	57-67	10	140	M6 x 70 M6 x 75	12113736 <b>7,87</b>			1	10
	67-77	10	150	M6 x 80 M6 x 85	12113748 <b>8,11</b>			1	10
	77-87	10	160	M6 x 90 M6 x 95	12113755 <b>11,70</b>			1	10
	87-97	10	170	M6 x 100 M6 x 105	12113761 <b>12,94</b>			1	10
	97-107	10	180	M6 x 110 M6 x 115	12113773 <b>14,30</b>			1	10
	107-117	10	190	M6 x 120 M6 x 125	12113785 <b>14,87</b>			1	10



**Neu**



### Befestigungs-Set Schutzbeschlag M6 (sichtbar, FDW-Vollstift)

HOPPE-Befestigungs-Set:

- Gewindeschrauben M6 nach **DIN 966-10.9** mit Kreuzschlitz-Linsen-Senkopf
- HOPPE-FDW-Vollstift mit Tellerfeder, Montage-Hülse und Demontage-Schlüssel
- für HOPPE-Schutz-Wechsel-Garnituren **ES1 (SK2)** mit **HOPPE-Schnellstift**, mit den Knöpfen 76G, 78G und den Schildern 2410, 3410; innen sichtbare Befestigung

Beschreibung			Stiftlänge	Schrauben	F69-Optik Art.-Nr./€			P.E.	Krt.
Befestigungs-Set für Schutz-Wechsel-Garnituren (Knopf/Griff)	36-46	8	80	M6 x 50 M6 x 55	<b>12118163</b> <b>6,85</b>			1	10
	46-56	8	90	M6 x 60 M6 x 65	12118187 <b>7,19</b>			1	10
	56-66	8	100	M6 x 70 M6 x 75	12118199 <b>7,42</b>			1	10
	66-76	8	110	M6 x 80 M6 x 85	12118205 <b>7,66</b>			1	10
	76-86	8	120	M6 x 90 M6 x 95	12118217 <b>11,25</b>			1	10
	86-96	8	130	M6 x 100 M6 x 105	12118229 <b>12,49</b>			1	10
	96-106	8	140	M6 x 110 M6 x 115	12118230 <b>13,85</b>			1	10
	106-116	8	150	M6 x 120 M6 x 125	12118242 <b>14,42</b>			1	10



**Neu**



### Befestigungs-Set Schutzbeschlag M6 (sichtbar, Vollstift)

HOPPE-Befestigungs-Set:

- Gewindeschrauben M6 nach **DIN 966-10.9** mit Kreuzschlitz-Linsen-Senkopf
- HOPPE-Vollstift und Demontage-Schlüssel
- für HOPPE-Schutz-Türgriff-Garnituren **ES1 (SK2)** mit **HOPPE-Schnellstift**, mit den Schildern 2410, 3410; innen sichtbare Befestigung

Beschreibung			Stiftlänge	Schrauben	F69-Optik Art.-Nr./€			P.E.	Krt.
Befestigungs-Set für Schutz-Türgriff-Garnituren (Griff/Griff)	36-46	8	120	M6 x 50 M6 x 55	<b>12116592</b> <b>4,20</b>			1	10
	46-56	8	130	M6 x 60 M6 x 65	12116609 <b>4,54</b>			1	10
	56-66	8	140	M6 x 70 M6 x 75	12116610 <b>4,77</b>			1	10
	66-76	8	150	M6 x 80 M6 x 85	12116622 <b>5,01</b>			1	10
	76-86	8	160	M6 x 90 M6 x 95	12116634 <b>8,59</b>			1	10
	86-96	8	170	M6 x 100 M6 x 105	12116646 <b>9,84</b>			1	10
	96-106	8	180	M6 x 110 M6 x 115	12116658 <b>11,19</b>			1	10
	106-116	8	190	M6 x 120 M6 x 125	12116665 <b>11,77</b>			1	10

**Neu**



## Befestigungs-Set Schutzbeschlag M6 (sichtbar, FDW-Vollstift abgesetzt)

HOPPE-Befestigungs-Set:

- Gewindeschrauben M6 nach **DIN 966-10.9** mit Kreuzschlitz-Linsen-Senkopf
- HOPPE-FDW-Vollstift (abgesetzt von 10 auf 8 mm) mit Tellerfeder, Montage-Hülse und Demontage-Schlüssel
- für HOPPE-Schutz-Wechsel-Garnituren **ES1 (SK2)** mit **HOPPE-Schnellstift**, mit den Knöpfen 76G, 78G und den Schildern 2410, 3410; innen sichtbare Befestigung

Beschreibung			Stiftlänge	Schrauben	F69-Optik			P.E.	Krt.
					Art.-Nr./€				
Befestigungs-Set für Schutz-Wechsel-Garnituren (Knopf/Griff)	36-46	10	80	M6 x 50 M6 x 55	<b>12118266</b> <b>9,95</b>			1	10
	46-56	10	90	M6 x 60 M6 x 65	12118278 <b>10,29</b>			1	10
	56-66	10	100	M6 x 70 M6 x 75	12118285 <b>10,53</b>			1	10
	66-76	10	110	M6 x 80 M6 x 85	12118291 <b>10,76</b>			1	10
	76-86	10	120	M6 x 90 M6 x 95	12118308 <b>14,35</b>			1	10
	86-96	10	130	M6 x 100 M6 x 105	12118315 <b>15,60</b>			1	10
	96-106	10	140	M6 x 110 M6 x 115	12118333 <b>16,95</b>			1	10
	106-116	10	150	M6 x 120 M6 x 125	12118345 <b>17,52</b>			1	10

**Neu**



## Befestigungs-Set Schutzbeschlag M6 (sichtbar, Vollstift abgesetzt)

HOPPE-Befestigungs-Set:

- Gewindeschrauben M6 nach **DIN 966-10.9** mit Kreuzschlitz-Linsen-Senkopf
- HOPPE-Vollstift (beidseitig abgesetzt von 10 auf 8 mm) und Demontage-Schlüssel
- für HOPPE-Schutz-Türgriff-Garnituren **ES1 (SK2)** mit **HOPPE-Schnellstift**, mit den Schildern 2410, 3410; innen sichtbare Befestigung

Beschreibung			Stiftlänge	Schrauben	F69-Optik			P.E.	Krt.
					Art.-Nr./€				
Befestigungs-Set für Schutz-Türgriff-Garnituren (Griff/Griff)	36-46	10	120	M6 x 50 M6 x 55	<b>12116695</b> <b>7,30</b>			1	10
	46-56	10	130	M6 x 60 M6 x 65	12116701 <b>7,64</b>			1	10
	56-66	10	140	M6 x 70 M6 x 75	12116713 <b>7,87</b>			1	10
	66-76	10	150	M6 x 80 M6 x 85	12116725 <b>8,11</b>			1	10
	76-86	10	160	M6 x 90 M6 x 95	12116737 <b>11,70</b>			1	10
	86-96	10	170	M6 x 100 M6 x 105	12116749 <b>12,94</b>			1	10
	96-106	10	180	M6 x 110 M6 x 115	12116750 <b>14,30</b>			1	10
	106-116	10	190	M6 x 120 M6 x 125	12116762 <b>14,87</b>			1	10



**Neu**



### Befestigungs-Set Schutzbeschlag M6 (verdeckt, FDW-Profilstift)

HOPPE-Befestigungs-Set:

- Gewindeschrauben M6 nach **DIN 965-10.9** mit Kreuzschlitz-Senkkopf
- HOPPE-FDW-Profilstift mit Tellerfeder, Montage-Hülse und Innensechskant-Schlüssel
- für HOPPE-Schutz-Wechsel-Garnituren **ES1 (SK2)** mit dem Knopf 61G und dem Schild 2210, verdeckte Befestigung

Beschreibung			Stiftlänge	Schrauben	verzinkt			P.E.	Krt.
					Art.-Nr./€				
Befestigungs-Set für Schutz-Wechsel-Garnituren (Knopf/Griff)	37-47	8	80	M6 x 50 M6 x 55	<b>12119404</b> <b>6,85</b>			1	10
	47-57	8	90	M6 x 60 M6 x 65	12119416 <b>7,19</b>			1	10
	57-67	8	100	M6 x 70 M6 x 75	12119428 <b>7,42</b>			1	10
	67-77	8	110	M6 x 80 M6 x 85	12119435 <b>7,66</b>			1	10
	77-87	8	120	M6 x 90 M6 x 95	12119441 <b>11,25</b>			1	10
	87-97	8	130	M6 x 100 M6 x 105	12119453 <b>12,49</b>			1	10
	97-107	8	140	M6 x 110 M6 x 115	12119465 <b>13,85</b>			1	10
	107-117	8	150	M6 x 120 M6 x 125	12119477 <b>14,42</b>			1	10



**Neu**



### Befestigungs-Set Schutzbeschlag M6 (verdeckt, Profilstift)

HOPPE-Befestigungs-Set:

- Gewindeschrauben M6 nach **DIN 965-10.9** mit Kreuzschlitz-Senkkopf
- HOPPE-Profilstift und Innensechskant-Schlüssel
- für HOPPE-Schutz-Türgriff-Garnituren **ES1 (SK2)** mit dem Schild 2210, verdeckte Befestigung

Beschreibung			Stiftlänge	Schrauben	verzinkt			P.E.	Krt.
					Art.-Nr./€				
Befestigungs-Set für Schutz-Türgriff-Garnituren (Griff/Griff)	37-47	8	120	M6 x 50 M6 x 55	<b>12118357</b> <b>5,78</b>			1	10
	47-57	8	130	M6 x 60 M6 x 65	12118369 <b>6,12</b>			1	10
	57-67	8	140	M6 x 70 M6 x 75	12118370 <b>6,35</b>			1	10
	67-77	8	150	M6 x 80 M6 x 85	12118382 <b>6,59</b>			1	10
	77-87	8	160	M6 x 90 M6 x 95	12118394 <b>10,17</b>			1	10
	87-97	8	170	M6 x 100 M6 x 105	12118400 <b>11,42</b>			1	10
	97-107	8	180	M6 x 110 M6 x 115	12118412 <b>12,77</b>			1	10
	107-117	8	190	M6 x 120 M6 x 125	12118424 <b>13,35</b>			1	10

**Neu**



## Befestigungs-Set Schutzbeschlag M6 (verdeckt, FDW-Profilstift)

HOPPE-Befestigungs-Set:

- Gewindeschrauben M6 nach **DIN 965-10.9** mit Kreuzschlitz-Senkkopf
- HOPPE-FDW-Profilstift mit Tellerfeder, Montage-Hülse und Innensechskant-Schlüssel
- für HOPPE-Schutz-Wechsel-Garnituren **ES1 (SK2)** mit dem Knopf 61G und dem Schild 2210, verdeckte Befestigung

Beschreibung			Stiftlänge	Schrauben	verzinkt			P.E.	Krt.
					Art.-Nr./€				
Befestigungs-Set für Schutz-Wechsel-Garnituren (Knopf/Griff)	37-47	10	80	M6 x 50 M6 x 55	<b>12118618</b> <b>9,95</b>			1	10
	47-57	10	90	M6 x 60 M6 x 65	12118625 <b>10,29</b>			1	10
	57-67	10	100	M6 x 70 M6 x 75	12118631 <b>10,53</b>			1	10
	67-77	10	110	M6 x 80 M6 x 85	12118643 <b>10,76</b>			1	10
	77-87	10	120	M6 x 90 M6 x 95	12118692 <b>14,35</b>			1	10
	87-97	10	130	M6 x 100 M6 x 105	12118667 <b>15,60</b>			1	10
	97-107	10	140	M6 x 110 M6 x 115	12118679 <b>16,95</b>			1	10
	107-117	10	150	M6 x 120 M6 x 125	12118680 <b>17,52</b>			1	10

**Neu**



## Befestigungs-Set Schutzbeschlag M6 (verdeckt, Profilstift)

HOPPE-Befestigungs-Set:

- Gewindeschrauben M6 nach **DIN 965-10.9** mit Kreuzschlitz-Senkkopf
- HOPPE-Profilstift und Innensechskant-Schlüssel
- für HOPPE-Schutz-Türgriff-Garnituren **ES1 (SK2)** mit dem Schild 2210, verdeckte Befestigung



Beschreibung			Stiftlänge	Schrauben	verzinkt			P.E.	Krt.
					Art.-Nr./€				
Befestigungs-Set für Schutz-Türgriff-Garnituren (Griff/Griff)	37-47	10	120	M6 x 50 M6 x 55	<b>12119088</b> <b>8,88</b>			1	10
	47-57	10	130	M6 x 60 M6 x 65	12119095 <b>9,22</b>			1	10
	57-67	10	140	M6 x 70 M6 x 75	12119106 <b>9,45</b>			1	10
	67-77	10	150	M6 x 80 M6 x 85	12119118 <b>9,69</b>			1	10
	77-87	10	160	M6 x 90 M6 x 95	12119125 <b>13,28</b>			1	10
	87-97	10	170	M6 x 100 M6 x 105	12119131 <b>14,52</b>			1	10
	97-107	10	180	M6 x 110 M6 x 115	12119143 <b>15,88</b>			1	10
	107-117	10	190	M6 x 120 M6 x 125	12119155 <b>16,45</b>			1	10



### Befestigungs-Set Schutzb./Grt. m. Stahlanb. M6 (sichtbar, FDW-Profilstift)

HOPPE-Befestigungs-Set:

- Gewindeschrauben M6 nach **DIN 966-10.9** mit Kreuzschlitz-Linsen-Senkkopf
- HOPPE-FDW-Profilstift mit Tellerfeder, Montage-Hülse und Innensechskant-Schlüssel
- für HOPPE-Schutz-Wechsel-Garnituren **ES0 (SK1)** mit den Knöpfen 78G, E86G und den Schildern 2440, E3440 und für Wechsel-Garnituren mit Stahlanbohrschutz, dem Knopf M76G und dem Schild M360; innen sichtbare Befestigung



Beschreibung			Stiftlänge	Schrauben	F69-Optik	F4	P.E.	Krt.
					Art.-Nr./€	Art.-Nr./€		
Befestigungs-Set für Schutz-Wechsel-Garnituren und Wechsel-Garnituren mit Stahlanbohrschutz (Knopf/Griff)	57-62	8	100	M6	<b>1929946</b> 7,27	1929954 8,13	1	10
	67-72	8	100	M6	1930031 7,27	1929962 8,13	1	10



### Befestigungs-Set FS-Schutzbeschlag M6 (verdeckt, FDW-Profilvollstift)

HOPPE-Befestigungs-Set:

- Gewindeschrauben M6 nach **DIN 965-10.9** mit Kreuzschlitz-Senkkopf
- HOPPE-FDW-Profilvollstift mit Tellerfeder und Montage-Hülse
- für HOPPE-Feuerschutz-Schutz-Wechsel-Garnituren **ES1 (SK2)** mit den Knöpfen (E)61G, 76G, (E)86G und den Schildern (E)2210, (E)3310; verdeckte Befestigung

Beschreibung			Stiftlänge	Schrauben	verzinkt	P.E.	Krt.
					Art.-Nr./€		
Befestigungs-Set für FS-Schutz-Wechsel-Garnituren (Knopf/Griff)	42-47	9	80	M6 x 55	<b>10798028</b> 6,73	1	10
	47-52	9	80	M6 x 60	10798044 6,73	1	10
	52-57	9	90	M6 x 65	10798052 6,99	1	10
	57-62	9	90	M6 x 70	10798079 6,99	1	10
	62-67	9	100	M6 x 75	10798159 7,17	1	10
	67-72	9	100	M6 x 80	10798167 7,17	1	10
	72-77	9	110	M6 x 85	10798175 9,62	1	10
	77-82	9	110	M6 x 90	10798239 10,03	1	10
	82-87	9	120	M6 x 95	10798247 10,03	1	10
	87-92	9	120	M6 x 100	10798255 10,48	1	10
	92-97	9	130	M6 x 105	10798263 10,97	1	10







## Befestigungs-Set FS-Schutzbeschlag M6 (verdeckt, Profilvervollstift)

HOPPE-Befestigungs-Set:

- Gewindeschrauben M6 nach **DIN 965-10.9** mit Kreuzschlitz-Senkkopf
- HOPPE-Profilvervollstift
- für HOPPE-Feuerschutz-Schutz-Türgriff-Garnituren **ES1 (SK2)** mit den Schildern (E)2210, (E)3310; verdeckte Befestigung

Beschreibung			Stiftlänge	Schrauben	verzinkt			P.E.	Krt.
					Art.-Nr./€				
Befestigungs-Set für FS-Schutz-Türgriff-Garnituren (Griff/Griff)	42-47	9	125	M6 x 55	<b>10798386</b> <b>7,64</b>			1	10
	47-52	9	125	M6 x 60	10798394 <b>7,64</b>			1	10
	52-57	9	135	M6 x 65	10798407 <b>7,90</b>			1	10
	57-62	9	135	M6 x 70	10798415 <b>7,90</b>			1	10
	62-67	9	145	M6 x 75	10798423 <b>8,08</b>			1	10
	67-72	9	145	M6 x 80	10798431 <b>8,08</b>			1	10
	72-77	9	155	M6 x 85	10798440 <b>10,52</b>			1	10
	77-82	9	155	M6 x 90	10798458 <b>10,94</b>			1	10
	82-87	9	165	M6 x 95	10798466 <b>10,94</b>			1	10
	87-92	9	165	M6 x 100	10798474 <b>11,38</b>			1	10
	92-97	9	175	M6 x 105	10800263 <b>11,87</b>			1	10



## Befestigungs-Set Kombi-Schutzbeschlag M5 (FDW-Vollstift abgesetzt)

HOPPE-Befestigungs-Set:

- Gewindeschrauben M5 nach **DIN 965-10.9** mit Kreuzschlitz-Senkkopf
- HOPPE-FDW-Vollstift mit Tellerfeder, Montage-Hülse und Demontage-Schlüssel
- für HOPPE-Kombi-Schutz-Wechsel-Garnituren **ES1 (SK2)** mit **HOPPE-Schnellstift**, verdeckte Befestigung



Beschreibung			Stiftlänge	Schrauben	verzinkt			P.E.	Krt.
					Art.-Nr./€				
Befestigungs-Set für Kombi-Schutz-Wechsel-Garnituren (Knopf/Griff)	42-47	8	80	M5	<b>3770342</b> <b>7,53</b>			1	10
	47-52	8	85	M5	3770351 <b>7,53</b>			1	10
	52-57	8	90	M5	3770377 <b>7,53</b>			1	10
	57-62	8	90	M5	3770385 <b>7,53</b>			1	10
	62-67	8	95	M5	3770393 <b>7,53</b>			1	10
	67-72	8	105	M5	3770406 <b>7,53</b>			1	10
	72-77	8	110	M5	3770422 <b>7,53</b>			1	10



### Befestigungs-Set Kombi-Schutzbeschlag M5 (FDW-Vollstift abgesetzt)

HOPPE-Befestigungs-Set:

- Gewindeschrauben M5 nach **DIN 965-10.9** mit Kreuzschlitz-Senkkopf
- HOPPE-FDW-Vollstift (abgesetzt von 10 auf 8 mm) mit Tellerfeder, Montage-Hülse und Demontage-Schlüssel
- für HOPPE-Kombi-Schutz-Wechsel-Garnituren **ES1 (SK2)** mit **HOPPE-Schnellstift**, verdeckte Befestigung

Beschreibung			Stiftlänge	Schrauben	verzinkt	P.E.	Krt.
					Art.-Nr./€		
Befestigungs-Set für Kombi-Schutz-Wechsel-Garnituren (Knopf/Griff)	42-47	10	80	M5	<b>3770465</b> <b>10,63</b>	1	10
	47-52	10	85	M5	3770473 <b>10,63</b>	1	10
	62-67	10	100	M5	3770529 <b>10,63</b>	1	10
	72-77	10	110	M5	3770545 <b>10,63</b>	1	10



### Befestigungs-Set Fenstergriff M5

Eisen-Gewindeschrauben-Set M5:

- nach **DIN 965-4.8** mit Kreuzschlitz-Senkkopf und Suchspitze
- für HOPPE-Fenstergriffe

Beschreibung	Menge	Schrauben	gelb verz.	P.E.	Krt.
			Art.-Nr./€		
Schrauben-Set für Fenstergriffe	2	M5 x 35	<b>6947790</b> <b>0,78</b>	1	50
		M5 x 40	6134431 <b>0,91</b>	1	50
		M5 x 45	6974901 <b>1,01</b>	1	50
		M5 x 50	2384597 <b>1,01</b>	1	50



### Befestigungs-Set Fenstergriff M5

Eisen-Gewindeschrauben-Set M5:

- nach **DIN 965-4.8** mit Kreuzschlitz-Senkkopf und selbstsichernder Beschichtung
- für HOPPE-Fenstergriffe

Beschreibung	Menge	Schrauben	vernickelt	P.E.	Krt.
			Art.-Nr./€		
Schrauben-Set für Fenstergriffe	2	M5 x 45	<b>11572012</b> <b>1,53</b>	1	1000
		M5 x 50	11575657 <b>1,87</b>	1	1000
		M5 x 55	11572516 <b>2,21</b>	1	1000



### Befestigungs-Set Balkon-/Fenstertür-Garnitur M5

Eisen-Gewindeschrauben-Set M5:

- nach **DIN 965-4.8** mit Kreuzschlitz-Senkkopf und Einstich, verkürzbar
- für HOPPE-Fenstertür-Rosetten-Garnituren

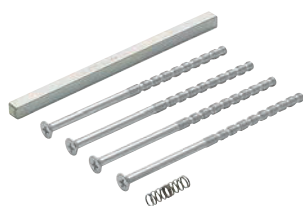

Beschreibung	Menge	Schrauben	verzinkt	P.E.	Krt.
			Art.-Nr./€		
Schrauben-Set für Fenstergriff-Rosetten-Garnituren	4	M5 x 110	<b>11966075</b> <b>6,76</b>	1	10



## Befestigungs-Set Balkon-/Fenstertür-Grt. M5 (Griff/Griff)

HOPPE-Befestigungs-Set:

- Gewindeschrauben M5 nach **DIN 965-4.8** mit Kreuzschlitz-Senkkopf und Einstich, verkürzbar
- HOPPE-Vollstift
- Druckfeder für Griffkern der Innenseite
- für HOPPE-Fenstergriff-Rosetten-Garnituren (Griff/Griff)

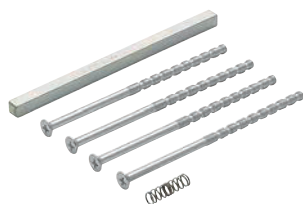

Beschreibung			Stiftlänge	Schrauben	verzinkt			P.E.	Krt.
					Art.-Nr./€				
Befestigungs-Set für Fenstergriff-Rosetten-Garnituren (Griff/Griff)	53-63	7	115	M5 x 110	<b>11751010</b> 7,21			1	25
	63-73	7	125	M5 x 110	11712557 7,21			1	25
	73-83	7	135	M5 x 110	11712570 7,21			1	25
	83-93	7	145	M5 x 110	11712582 7,21			1	25
	93-103	7	155	M5 x 110	11712594 7,21			1	25



## Befestigungs-Set Balkon-/Fenstertür-Grt. M5 (Kurzhalssgriff/Griff)

HOPPE-Befestigungs-Set:

- Gewindeschrauben M5 nach **DIN 965-4.8** mit Kreuzschlitz-Senkkopf und Einstich, verkürzbar
- HOPPE-Vollstift
- Druckfeder für Griffkern der Innenseite
- für HOPPE-Fenstergriff-Rosetten-Garnituren (Kurzhalssgriff/Griff)



Beschreibung			Stiftlänge	Schrauben	verzinkt			P.E.	Krt.
					Art.-Nr./€				
Befestigungs-Set für Fenstergriff-Rosetten-Garnituren (Kurzhalssgriff/Griff)	53-63	7	100	M5 x 110	<b>11751022</b> 7,21			1	25
	63-73	7	110	M5 x 110	11712478 7,21			1	25
	73-83	7	120	M5 x 110	11712454 7,21			1	25
	83-93	7	130	M5 x 110	11712491 7,21			1	25
	93-103	7	140	M5 x 110	11712515 7,21			1	25



## Befestigungs-Set HS-Garnitur M6 (Griff/Griff)

HOPPE-Befestigungs-Set:

- Gewindeschrauben M6 nach **DIN 965-10.9** mit Kreuzschlitz-Senkkopf
- HOPPE-Vollstift, abgerundet
- für HOPPE-Hebe-Schiebetür-Garnituren (Griff/Griff)

Beschreibung			Schrauben	verzinkt	P.E.	Krt.
				Art.-Nr./€		
Befestigungs-Set für Hebe-Schiebetür-Garnituren (Griff/Griff)	35-40	10 x 88	M6 x 55	<b>11601036</b> <b>5,63</b>		1 10
	40-45	10 x 93	M6 x 60	11601048 <b>5,63</b>		1 10
	45-50	10 x 98	M6 x 65	11601413 <b>5,78</b>		1 10
	50-55	10 x 103	M6 x 70	11601055 <b>5,78</b>		1 10
	55-60	10 x 108	M6 x 75	11600901 <b>5,89</b>		1 10
	60-65	10 x 113	M6 x 80	11600925 <b>5,89</b>		1 10
	65-70	10 x 118	M6 x 85	11600949 <b>7,52</b>		1 10
	70-75	10 x 123	M6 x 90	11600950 <b>7,81</b>		1 10
	75-80	10 x 128	M6 x 95	11600962 <b>7,81</b>		1 10
	80-85	10 x 133	M6 x 100	11600974 <b>8,10</b>		1 10
	85-90	10 x 138	M6 x 105	11600998 <b>8,43</b>		1 10
	90-95	10 x 143	M6 x 110	11601437 <b>9,11</b>		1 10
	95-100	10 x 148	M6 x 115	11601000 <b>9,11</b>		1 10
	100-105	10 x 153	M6 x 120	11601450 <b>9,40</b>		1 10
	105-110	10 x 158	M6 x 125	11601012 <b>9,40</b>		1 10



## Befestigungs-Set HS-Garnitur M6 (Muschel/Griff)

Eisen-Gewindeschrauben-Set M6:

- nach **DIN 965-10.9** mit Kreuzschlitz-Senkkopf
- für HOPPE-Hebe-Schiebetür-Garnituren (Muschel/Griff)

Beschreibung		Menge	Schrauben	verzinkt			P.E.	Krt.
				Art.-Nr./€				
Schrauben-Set für Hebe-Schiebetür-Garnituren (Muschel/Griff)	35-40	2	M6 x 45	<b>11601589</b>			1	10
		2	M6 x 50	<b>3,28</b>				
	40-45	2	M6 x 50	11601619			1	10
		2	M6 x 55	<b>3,72</b>				
	45-50	2	M6 x 55	11601632			1	10
		2	M6 x 60	<b>3,72</b>				
	50-55	2	M6 x 60	11601644			1	10
		2	M6 x 65	<b>4,39</b>				
	55-60	2	M6 x 65	11601668			1	10
		2	M6 x 70	<b>4,39</b>				
	60-65	2	M6 x 70	11601681			1	10
		2	M6 x 75	<b>4,63</b>				
	65-70	2	M6 x 75	11601693			1	10
		2	M6 x 80	<b>4,97</b>				
	70-75	2	M6 x 80	11602028			1	10
		2	M6 x 85	<b>5,64</b>				
	75-80	2	M6 x 85	11602035			1	10
		2	M6 x 90	<b>6,76</b>				
	80-85	2	M6 x 90	11602041			1	10
		2	M6 x 95	<b>6,76</b>				
85-90	2	M6 x 95	11602053			1	10	
	2	M6 x 100	<b>7,33</b>					
90-95	2	M6 x 100	11602077			1	10	
	2	M6 x 105	<b>8,01</b>					
95-100	2	M6 x 105	11602089			1	10	
	2	M6 x 110	<b>9,36</b>					
100-105	2	M6 x 110	11602090			1	10	
	2	M6 x 115	<b>9,36</b>					
105-110	2	M6 x 115	11602107			1	10	
	2	M6 x 120	<b>9,93</b>					

Passende Stifte für Hebe-Schiebetür-Garnituren siehe S. 834.

## Blindsteckmutter M5

Eisen-Blindsteckmutter M5:

- für die Befestigung der (E)44er-, (E/K/M)55er-HOPPE-Schmalrosetten (außer Klebe- und Schieberosetten) an Aluminium-Profiltüren

Beschreibung	Ø	Schrauben	verzinkt				P.E.	Krt.
			Art.-Nr./€					
Blindsteckmutter, Stück	10	M5 x 20	<b>1930277</b>				10	50
			<b>2,34</b>					

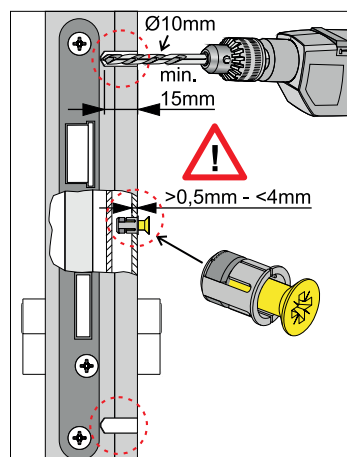



## Blindsteckmutter M6

Eisen-Blindsteckmutter M6:

- für die Befestigung von HOPPE-Schmalschild-Türgriff-Halbgarnituren an Aluminium-Profilüren

Beschreibung	Ø	Schrauben	verzinkt	P.E.	Krt.
			Art.-Nr./€		
Blindsteckmutter, Stück	10	M6 x 20	<b>1955221</b> <b>2,34</b>	10	50

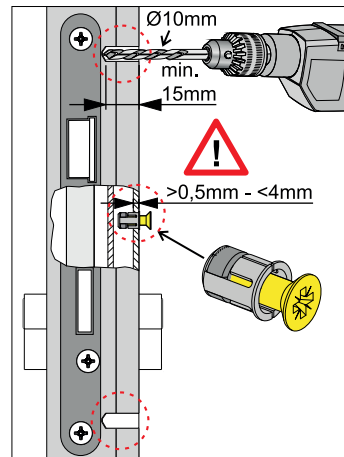

## Spreiznocken M5

Eisen-Spreiznocken M5:

- für die Befestigung der (E)44er-, (E/K/M)55er-HOPPE-Schmalrosetten (außer Klebe- und Schieberosetten) an Kunststoff-Profilüren

Beschreibung	Ø	Schrauben	verzinkt	P.E.	Krt.
			Art.-Nr./€		
Spreiznocken, Stück	10	M5 x 20	<b>1955239</b> <b>2,34</b>	10	50

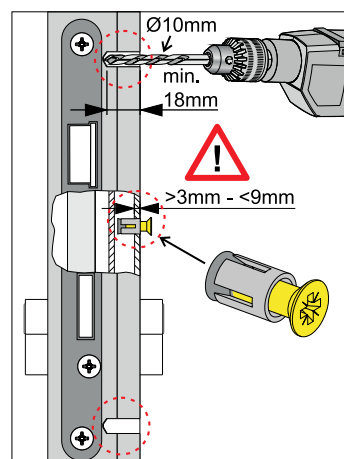



## Spreiznocken M6

Eisen-Spreiznocken M6:

- für die Befestigung von HOPPE-Schmalschild-Türgriff-Halbgarnituren an Kunststoff-Profilüren

Beschreibung	Ø	Schrauben	verzinkt			P.E.	Krt.
			Art.-Nr./€				
Spreiznocken, Stück	10	M6 x 20	<b>1930285</b>	<b>2,34</b>		10	50

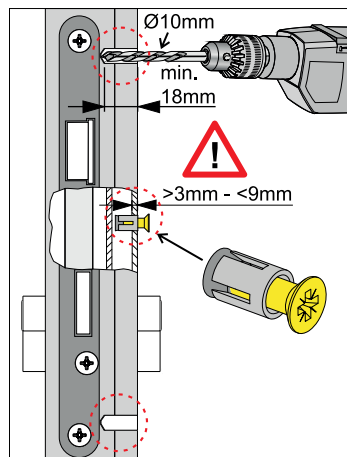

## Dübel

HOPPE-Kunststoff-Dübel:

- für die Befestigung der (E)44er-, (E/K/M)55er-HOPPE-Schmalrosetten (außer Feuerschutz-, Klebe- und Schieberosetten) und HOPPE-Schmalschild-Türgriff-Halbgarnituren an Aluminium-, Holz- und Kunststoff-Profilüren; nicht geeignet für Aluminium-Einkammer-Profile

Beschreibung	Ø	Länge	Natur			P.E.	Krt.
			Art.-Nr./€				
Dübel, Stück	10	20	<b>10807449</b>	<b>0,31</b>		10	50

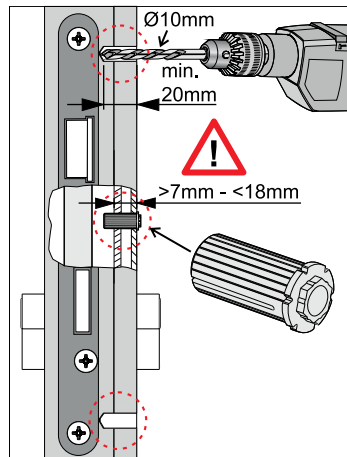





## Nocken-Aufsteckring

HOPPE-Kunststoff-Nocken-Aufsteckring:

- für HOPPE-Fenstergriff-Rosetten zur Vergrößerung des Nocken-Durchmessers

Beschreibung	Ø	schwarz				P.E.	Krt.
		Art.-Nr./€					
Nocken-Aufsteckring, Stück	10/12	<b>524655</b> <b>0,14</b>				50	50

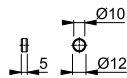

## Distanzplatte (für U26)

HOPPE-Kunststoff-Distanzplatte:

- für die Sockelerhöhung um 4 mm von HOPPE-Fenstergriffen mit der Rosette U26

Beschreibung	F7501		F9003		P.E.	Krt.
	Art.-Nr./€		Art.-Nr./€			
Distanzplatte für U26, Stück	<b>1885226</b> <b>0,96</b>		767274 <b>0,87</b>		1	10

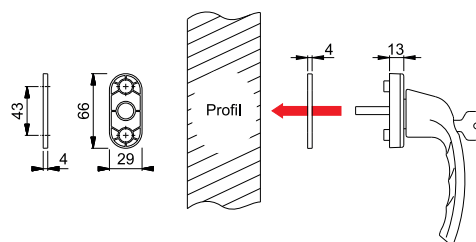

F7501 = für F1  
F9003 = für F9016



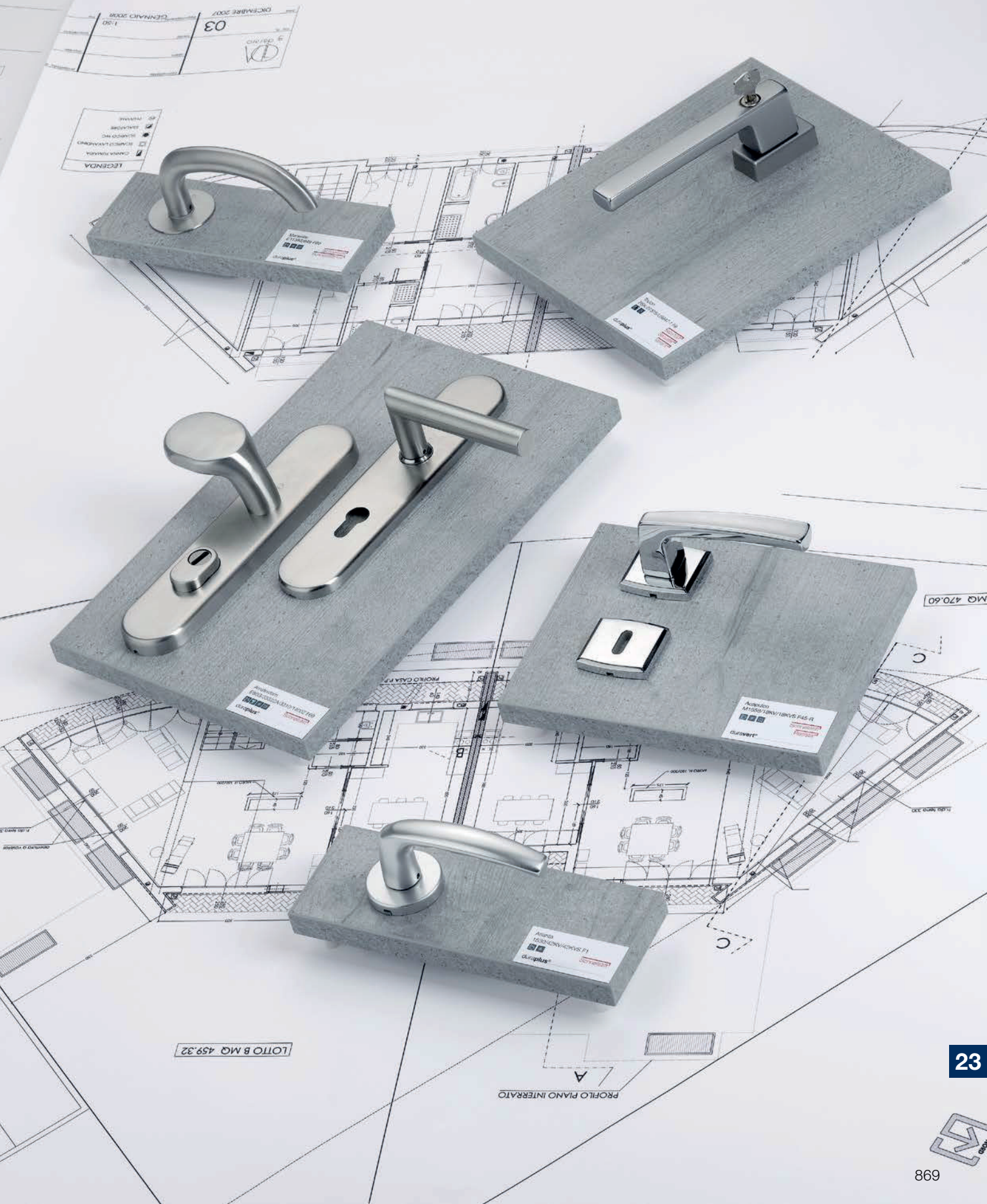



## Wand-Präsentation

Seite 872



## Dreieck-Säule

Seite 872



## Beschlag-Säulen-Displays

Seite 872



## Muster-Tafeln

Seite 873



## Muster-Klötze

Seite 875



## Muster-Koffer

Seite 876



## Muster-Tafeln mit Sonderformat

Seite 877



## Lose Muster

Seite 877









## Wand-Präsentation

HOPPE-Wand-Präsentation:

- Rahmen: Metall, 1 Basis-Element zur Aufnahme der Muster-Tafeln
- Muster-Tafeln: Polarkiefer-Dekor, mit Beschlägen, Schloss-Mechanismus bei Türgriff-Garnituren
- Informations-Elemente: im Kopfteil

Beschreibung	Präsentat.- Einheiten	Maße					P.E.	Krt.
			Art.-Nr./€					
Wand-Präsentation, Stück	9 (1 x 9)	B28 x H120 cm	<b>2723712</b> <b>417,73</b>				1	1

## Dreieck-Säule

HOPPE-Dreieck-Säule:

- Bodenplatte mit dreieckigem Sockel
- Rahmen: 3 Basis-Elemente aus Metall zur Aufnahme der Muster-Tafeln
- Muster-Tafeln: Polarkiefer-Dekor, mit Beschlägen, Schloss-Mechanismus bei Türgriff-Garnituren
- Informations-Elemente: im Kopfteil
- Dispenser: für Broschüren in DIN-lang

Beschreibung	Präsentat.- Einheiten	Maße					P.E.	Krt.
			Art.-Nr./€					
Dreieck-Säule, Stück	27 (3 x 9)	B64 x H198 cm	<b>2653435</b> <b>1.655,39</b>				1	1



## Beschlag-Säulen-Display

HOPPE-Beschlag-Säulen-Display:

- Bodenplatte mit schräger Regal-Säule, 4 Fächer in unterschiedlichen Größen
- Muster-Tafel: Polarkiefer-Dekor, mit Beschlag, Schloss-Mechanismus bei Türgriff-Garnituren
- ohne Waren-Bestückung

Beschreibung		Maße					P.E.	Krt.
			Art.-Nr./€					
Beschlag-Säulen- Display, Stück		B45 x T50 x H178 cm	<b>2160981</b> <b>346,56</b>				1	1



## Beschlag-Säulen-Display



HOPPE-Beschlag-Säulen-Display:

- Regal: in Nussbaum-Dekor, 6 gleichgroße Fächer für Verpackungen
- Muster-Tafeln: 5 Stück, in Nussbaum-Dekor, mit Beschlägen, Schloss-Mechanismus bei Türgriff-Garnituren
- ohne Waren-Bestückung

Beschreibung	Präsentat.- Einheiten	Maße	Art.-Nr./€				P.E.	Krt.
Beschlag-Säulen- Display, Stück	5	B61 x T18 x H161 cm	<b>3525785</b> <b>649,79</b>				1	1

## Muster-Tafeln M1-M6 (Polarkiefer)



HOPPE-Muster-Tafel:

- Muster-Tafel: Polarkiefer-Dekor, mit Beschlag, Schloss-Mechanismus bei Türgriff-Garnituren
- Beschriftung: Etiketten mit Serienname, Modell-Bezeichnung, Produktlinie, Spezial- und Produktattributen
- Aufhängung: einzigartiges System mit Kunststoff-Nocken zum einfachen und schnellen Ein- und Aushängen in die Rahmen der Präsentations-Systeme

Beschreibung	Präsentat.- Einheiten	Maße	Art.-Nr./€				P.E.	Krt.
Muster-Tafel M1, Stück	1	B24 x H8,5 cm	<b>11592072</b> <b>53,57</b>				1	1
Muster-Tafel M2, Stück	2	B24 x H18,5 cm	11592199 <b>98,79</b>				1	1
Muster-Tafel M3, Stück	3	B24 x H28,5 cm	11592369 <b>145,20</b>				1	1
Muster-Tafel M4, Stück	4	B24 x H38,5 cm	11592370 <b>186,83</b>				1	1
Muster-Tafel M5, Stück	5	B24 x H48,5 cm	11592497 <b>232,06</b>				1	1
Muster-Tafel M6, Stück	6	B24 x H58,5 cm	11592989 <b>278,46</b>				1	1

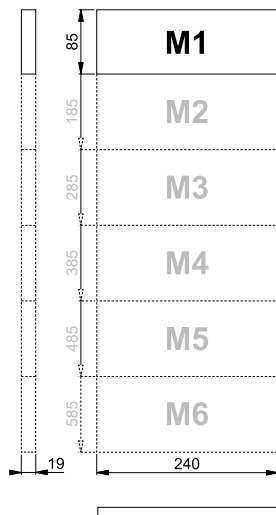





## Muster-Tafeln M1-M6

HOPPE-Muster-Tafel:

- Muster-Tafel: Nussbaum-Dekor, mit Beschlag, Schloss-Mechanismus bei Türgriff-Garnituren, abgeschrägte Flächen oben und unten
- Beschriftung: Serienname auf der oberen schrägen Fläche der Vorderseite, Modell-Bezeichnung auf der Rückseite
- Aufhängung: einzigartiges System mit Kunststoff-Nocken zum einfachen und schnellen Ein- und Aushängen in die Rahmen der Präsentations-Systeme

Beschreibung	Präsentat.-Einheiten	Maße	Art.-Nr./€				P.E.	Krt.
Muster-Tafel M1, Stück	1	B24 x H8,5 cm	<b>2723801</b> <b>53,57</b>				1	1
Muster-Tafel M2, Stück	2	B24 x H18,5 cm	2723798 <b>98,79</b>				1	1
Muster-Tafel M3, Stück	3	B24 x H28,5 cm	2723780 <b>145,20</b>				1	1
Muster-Tafel M4, Stück	4	B24 x H38,5 cm	2723771 <b>186,83</b>				1	1
Muster-Tafel M5, Stück	5	B24 x H48,5 cm	2723763 <b>232,06</b>				1	1
Muster-Tafel M6, Stück	6	B24 x H58,5 cm	2723755 <b>278,46</b>				1	1

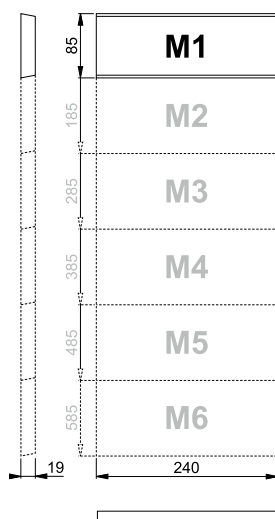

## Muster-Tafel

HOPPE-Muster-Tafel:

- rechteckige, schräge Muster-Tafel mit Fuß, Polarkiefer-Dekor, mit Beschlag, Schloss-Mechanismus bei Türgriff-Garnituren

Beschreibung	Maße	Art.-Nr./€				P.E.	Krt.
Muster-Tafel, Stück	B19 x H28 cm	<b>2079074</b> <b>69,00</b>				1	1

## Objekt-Muster-Tafel

HOPPE-Objekt-Muster-Tafel:

- rechteckige Muster-Tafel mit Aufsteller, Polarkiefer-Dekor, Schloss-Mechanismus bei Türgriff-Garnituren
- flexible Bestückung

Beschreibung	Maße	Art.-Nr./€				P.E.	Krt.
Objekt-Muster-Tafel, Stück	B29 x H42 cm	<b>1775668</b> <b>142,80</b>				1	1



### Fenstergriff-Muster-Tafel

HOPPE-Fenstergriff-Muster-Tafel:

- rechteckige Muster-Tafel mit Aufsteller und Tragegriff, 10 Fenstergriffe

Beschreibung	Maße	Art.-Nr./€				P.E.	Krt.
Fenstergriff-Muster-Tafel, Stück	B83 x H48 cm	<b>1775650</b>				1	1
		<b>437,96</b>					



### PLEXIGLAS®-Muster-Tafel

HOPPE-PLEXIGLAS®-Muster-Tafel:

- rechteckige Muster-Tafel mit Beschlag, Rückholfeder-Mechanismus bei Türgriff-Garnituren

Beschreibung	Maße	Art.-Nr./€				P.E.	Krt.
PLEXIGLAS®-Muster-Tafel, Stück	B19 x H28 cm	<b>2119241</b>				1	1
		<b>82,12</b>					



### Secustik®-Muster mit VarioFit®

HOPPE-**Secustik**®-Muster mit **VarioFit**®:

- rechteckige PLEXIGLAS®-Muster-Tafel mit Fuß, **Secustik**®-Fenstergriff mit **VarioFit**®

Beschreibung	Maße	Art.-Nr./€				P.E.	Krt.
Fenstergriff-Muster, Stück	B12 x H22,5 cm	<b>3775899</b>				1	1
		<b>51,17</b>					



### Fenstergriff-Muster

HOPPE-Fenstergriff-Muster:

- Fensterprofil aus Kunststoff mit Fuß, Fenstergriff

Beschreibung	Maße	Art.-Nr./€				P.E.	Krt.
Fenstergriff-Muster, Stück	B8 x H31 cm	<b>1775844</b>				1	1
		<b>80,93</b>					



### Fenstergriff-Muster

HOPPE-Fenstergriff-Muster:

- Fensterprofil aus Holz mit Fuß, Fenstergriff

Beschreibung	Maße	Art.-Nr./€				P.E.	Krt.
Fenstergriff-Muster, Stück	B8 x H31 cm	<b>1775879</b>				1	1
		<b>105,93</b>					



### Schiebetür-Set-Muster-Klotz

HOPPE-Schiebetür-Set-Muster-Klotz:

- rechteckiger Türausschnitt (Stumpftür) in Polarkiefer mit Fuss, Schiebetür-Set und Schloss

Beschreibung	Maße	Art.-Nr./€				P.E.	Krt.
Schiebetür-Set-Muster-Klotz, Stück	B20 x H30 cm	<b>646098</b>				1	1
		<b>123,76</b>					



## Muster-Klotz

HOPPE-Muster-Klotz:

- Türausschnitt (Stumpftür) in halber Sechseck-Form mit Fuß, Türausschnitt in Polarkiefer, Türgriff-Garnitur und Schloss

Beschreibung	Maße	Art.-Nr./€	P.E.	Krt.
Muster-Klotz, Stück	B21 x H32 cm	<b>2107400</b> <b>123,76</b>	1	1



## SecuSan®-Muster-Klotz

HOPPE-SecuSan®-Muster-Klotz:

- Türausschnitt (Stumpftür) in halber Sechseck-Form mit Fuß, Türausschnitt in Weiß, SecuSan®-Türgriff-Garnitur und Schloss

Beschreibung	Maße	Art.-Nr./€	P.E.	Krt.
SecuSan®-Muster-Klotz, Stück	B21 x H32 cm	<b>3729382</b> <b>123,76</b>	1	1



## SchnellstiftPlus-Muster-Koffer

HOPPE-SchnellstiftPlus-Muster-Koffer:

- Koffer: Metall/Kunststoff, Schaumstoff-Einlagen zur Aufnahme der Muster
- Muster: Musterklötze aus Holz mit Schlössern, diverse Türgriff-Stifteile mit HOPPE-Vollstift und -Lochteile mit HOPPE-Schnellstift-Technik; runde, quadratische und rechteckige Griffrosetten (selbstklebend oder mit Stütznocken) und Schlüsselrosetten (selbstklebend); Montage-/Demontage-Material, Reinigungs-/Entfettungstücher

Beschreibung	Maße	Art.-Nr./€	P.E.	Krt.
SchnellstiftPlus-Muster-Koffer, Stück	B52 x T43 x H21 cm	<b>3420140</b> <b>396,07</b>	1	1



## Muster-Koffer

HOPPE-Muster-Koffer:

- Koffer: Kunststoff, Schaumstoff-Einlagen zur Aufnahme der Muster
- Muster-Tafeln: Polarkiefer-Dekor, mit Beschlägen, Schloss-Mechanismus bei Türgriff-Garnituren

Beschreibung	Maße	Art.-Nr./€	P.E.	Krt.
Muster-Koffer, Stück	B53,5 x T43,5 x H13 cm	<b>2760249</b> <b>324,89</b>	1	1



## Fenstergriff-Muster-Koffer

HOPPE-Fenstergriff-Muster-Koffer:

- Koffer: Metall/Kunststoff, Schaumstoff-Einlagen zur Aufnahme der Muster
- Muster: 3 Leisten aus Holz, 1 Fuß aus Holz für die Leisten, 10 Fenstergriffe

Beschreibung	Maße	Art.-Nr./€	P.E.	Krt.
Fenstergriff-Muster-Koffer, Stück	B44,5 x T34 x H15,5 cm	<b>2530321</b> <b>426,99</b>	1	1



## Muster-Tafeln mit Sonderformat

Muster-Tafeln mit Sonderformat:  
• in individuellen Wunschgrößen

Beschreibung	Maße	Art.-Nr./€	P.E.	Krt.
Muster-Tafeln mit Sonderformat, Stück	Bitte angeben!	<b>1775730</b> *	1	1

\* Kosten-Beteiligung nach Absprache.



## Kunden-Muster-Tafeln

Kunden-Muster-Tafeln:  
• Muster-Tafeln, die uns von Ihnen zur Bestückung zugesendet werden

Beschreibung	Maße	Art.-Nr./€	P.E.	Krt.
Kunden-Muster-Tafeln, Stück	Bitte angeben!	<b>1775713</b> *	1	1

\* Kosten-Beteiligung nach Absprache.

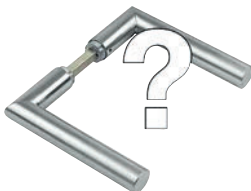

## Lose Muster

HOPPE-Muster, lose:  
• Einzelteile, als Stück, Paar oder Garnitur

Beschreibung	Art.-Nr./€	P.E.	Krt.
Lose Muster, Stück	<b>1779731</b> *	1	1

\* Kosten-Beteiligung nach Absprache.





*Index - numerisch aufsteigend nach Bestell*

Best.-Nr.	Bezeichnung	Name (Neu)	Name (Alt)	Werkz.-Nr.
0130000000	Einbauelement	Einbauelement	Einbauelement	192
0130000001	Einbauelement	Einbauelement	Einbauelement	193
0130000002	Einbauelement	Einbauelement	Einbauelement	194
0130000003	Einbauelement	Einbauelement	Einbauelement	195
0130000004	Einbauelement	Einbauelement	Einbauelement	196
0130000005	Einbauelement	Einbauelement	Einbauelement	197
0130000006	Einbauelement	Einbauelement	Einbauelement	198
0130000007	Einbauelement	Einbauelement	Einbauelement	199
0130000008	Einbauelement	Einbauelement	Einbauelement	200
0130000009	Einbauelement	Einbauelement	Einbauelement	201
0130000010	Einbauelement	Einbauelement	Einbauelement	202
0130000011	Einbauelement	Einbauelement	Einbauelement	203
0130000012	Einbauelement	Einbauelement	Einbauelement	204
0130000013	Einbauelement	Einbauelement	Einbauelement	205
0130000014	Einbauelement	Einbauelement	Einbauelement	206
0130000015	Einbauelement	Einbauelement	Einbauelement	207
0130000016	Einbauelement	Einbauelement	Einbauelement	208
0130000017	Einbauelement	Einbauelement	Einbauelement	209
0130000018	Einbauelement	Einbauelement	Einbauelement	210
0130000019	Einbauelement	Einbauelement	Einbauelement	211
0130000020	Einbauelement	Einbauelement	Einbauelement	212
0130000021	Einbauelement	Einbauelement	Einbauelement	213
0130000022	Einbauelement	Einbauelement	Einbauelement	214
0130000023	Einbauelement	Einbauelement	Einbauelement	215
0130000024	Einbauelement	Einbauelement	Einbauelement	216
0130000025	Einbauelement	Einbauelement	Einbauelement	217
0130000026	Einbauelement	Einbauelement	Einbauelement	218
0130000027	Einbauelement	Einbauelement	Einbauelement	219
0130000028	Einbauelement	Einbauelement	Einbauelement	220
0130000029	Einbauelement	Einbauelement	Einbauelement	221
0130000030	Einbauelement	Einbauelement	Einbauelement	222
0130000031	Einbauelement	Einbauelement	Einbauelement	223
0130000032	Einbauelement	Einbauelement	Einbauelement	224
0130000033	Einbauelement	Einbauelement	Einbauelement	225
0130000034	Einbauelement	Einbauelement	Einbauelement	226
0130000035	Einbauelement	Einbauelement	Einbauelement	227
0130000036	Einbauelement	Einbauelement	Einbauelement	228
0130000037	Einbauelement	Einbauelement	Einbauelement	229
0130000038	Einbauelement	Einbauelement	Einbauelement	230
0130000039	Einbauelement	Einbauelement	Einbauelement	231
0130000040	Einbauelement	Einbauelement	Einbauelement	232
0130000041	Einbauelement	Einbauelement	Einbauelement	233
0130000042	Einbauelement	Einbauelement	Einbauelement	234
0130000043	Einbauelement	Einbauelement	Einbauelement	235
0130000044	Einbauelement	Einbauelement	Einbauelement	236
0130000045	Einbauelement	Einbauelement	Einbauelement	237
0130000046	Einbauelement	Einbauelement	Einbauelement	238
0130000047	Einbauelement	Einbauelement	Einbauelement	239
0130000048	Einbauelement	Einbauelement	Einbauelement	240
0130000049	Einbauelement	Einbauelement	Einbauelement	241
0130000050	Einbauelement	Einbauelement	Einbauelement	242
0130000051	Einbauelement	Einbauelement	Einbauelement	243
0130000052	Einbauelement	Einbauelement	Einbauelement	244
0130000053	Einbauelement	Einbauelement	Einbauelement	245
0130000054	Einbauelement	Einbauelement	Einbauelement	246
0130000055	Einbauelement	Einbauelement	Einbauelement	247
0130000056	Einbauelement	Einbauelement	Einbauelement	248
0130000057	Einbauelement	Einbauelement	Einbauelement	249
0130000058	Einbauelement	Einbauelement	Einbauelement	250
0130000059	Einbauelement	Einbauelement	Einbauelement	251
0130000060	Einbauelement	Einbauelement	Einbauelement	252
0130000061	Einbauelement	Einbauelement	Einbauelement	253
0130000062	Einbauelement	Einbauelement	Einbauelement	254
0130000063	Einbauelement	Einbauelement	Einbauelement	255
0130000064	Einbauelement	Einbauelement	Einbauelement	256
0130000065	Einbauelement	Einbauelement	Einbauelement	257
0130000066	Einbauelement	Einbauelement	Einbauelement	258
0130000067	Einbauelement	Einbauelement	Einbauelement	259
0130000068	Einbauelement	Einbauelement	Einbauelement	260
0130000069	Einbauelement	Einbauelement	Einbauelement	261
0130000070	Einbauelement	Einbauelement	Einbauelement	262
0130000071	Einbauelement	Einbauelement	Einbauelement	263
0130000072	Einbauelement	Einbauelement	Einbauelement	264
0130000073	Einbauelement	Einbauelement	Einbauelement	265
0130000074	Einbauelement	Einbauelement	Einbauelement	266
0130000075	Einbauelement	Einbauelement	Einbauelement	267
0130000076	Einbauelement	Einbauelement	Einbauelement	268
0130000077	Einbauelement	Einbauelement	Einbauelement	269
0130000078	Einbauelement	Einbauelement	Einbauelement	270
0130000079	Einbauelement	Einbauelement	Einbauelement	271
0130000080	Einbauelement	Einbauelement	Einbauelement	272
0130000081	Einbauelement	Einbauelement	Einbauelement	273
0130000082	Einbauelement	Einbauelement	Einbauelement	274
0130000083	Einbauelement	Einbauelement	Einbauelement	275
0130000084	Einbauelement	Einbauelement	Einbauelement	276
0130000085	Einbauelement	Einbauelement	Einbauelement	277
0130000086	Einbauelement	Einbauelement	Einbauelement	278
0130000087	Einbauelement	Einbauelement	Einbauelement	279
0130000088	Einbauelement	Einbauelement	Einbauelement	280
0130000089	Einbauelement	Einbauelement	Einbauelement	281
0130000090	Einbauelement	Einbauelement	Einbauelement	282
0130000091	Einbauelement	Einbauelement	Einbauelement	283
0130000092	Einbauelement	Einbauelement	Einbauelement	284
0130000093	Einbauelement	Einbauelement	Einbauelement	285
0130000094	Einbauelement	Einbauelement	Einbauelement	286
0130000095	Einbauelement	Einbauelement	Einbauelement	287
0130000096	Einbauelement	Einbauelement	Einbauelement	288
0130000097	Einbauelement	Einbauelement	Einbauelement	289
0130000098	Einbauelement	Einbauelement	Einbauelement	290
0130000099	Einbauelement	Einbauelement	Einbauelement	291
0130000100	Einbauelement	Einbauelement	Einbauelement	292



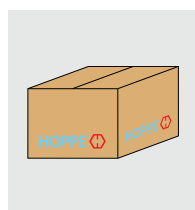

## Lieferhinweise

Seite 881

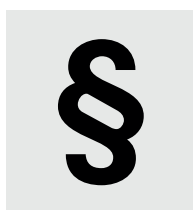

## Allgemeine Verkaufsbedingungen

Seite 882



## Garantie-Erklärungen

Seite 893



## Nutzungs-Bedingungen

Seite 898

1. Produktinforma
2. Fehlgebrauch
3. Produktleistung
4. Produktwartung
5. Informations- u
6. Anwendung für

## Produkthaftung

Seite 890

Produktlinien Seriename
duravert®
Acapulco
Athinai
Bergen
Genova

## Produkt-übersicht

Seite 900

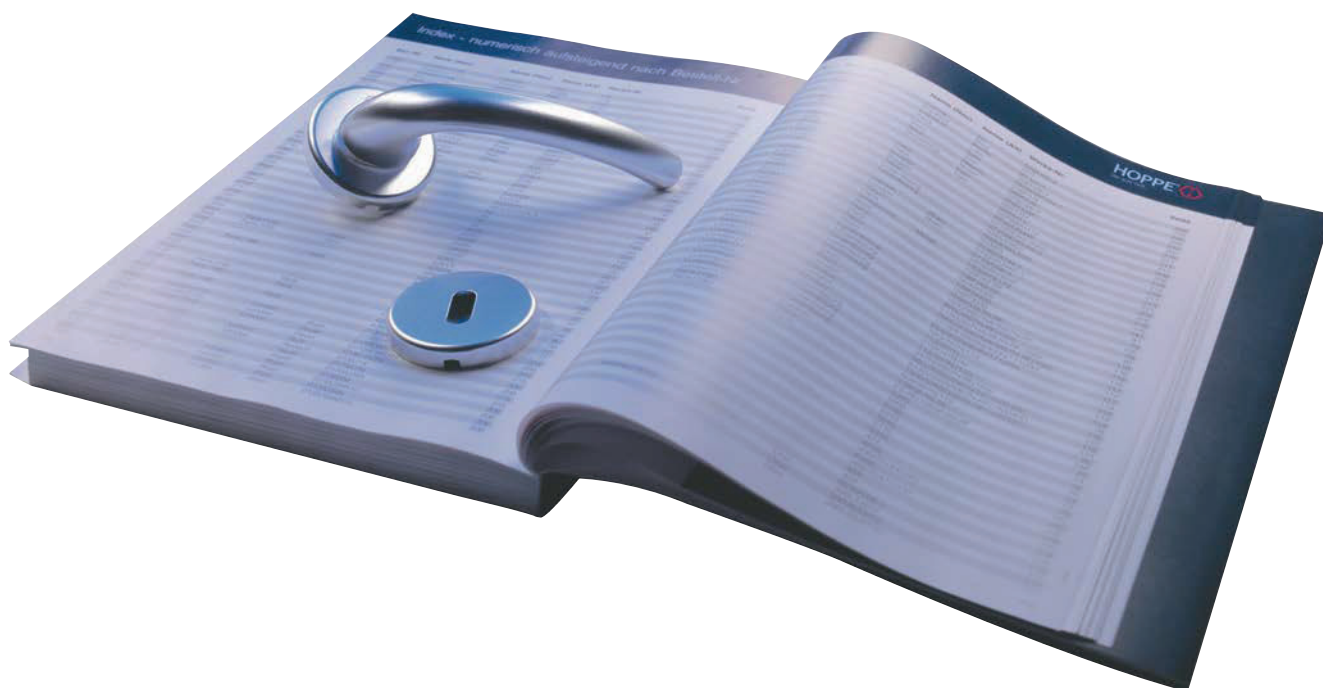



## Bestellmengen ...

... sind auf die angegebenen Packeinheiten (P.E.) und Kartons auszurichten! Artikel der Produktlinie duranorm® können nur in kompletten Packeinheiten abgegeben werden.

F1	F2		P.E.	Krt.
Art.-Nr./€	Art.-Nr./€		1	10
1234567 <b>123,45</b>	1234567 <b>123,45</b>			
1234567 <b>123,45</b>	1234567 <b>123,45</b>		1	10

## Mindestbestellwert ...

... beträgt pro Auftrag **200,00 €** (netto). Bei Aufträgen unter **200,00 €** (netto) wird ein Mindermengenzuschlag von **25,00 €** (netto) erhoben.



mind. **200,00 €** (netto)

## Bruttopreise ...

... sind in € angegeben und gelten zuzüglich MwSt. als Preisempfehlung für den Endgebraucher. Die Ausgabe 2023 ersetzt alle vorhergehenden Preislisten und Einkaufsinformationen.

F1	F2		P.E.	Krt.
Art.-Nr./€	Art.-Nr./€		1	10
1234567 <b>123,45</b>	1234567 <b>123,45</b>			
1234567 <b>123,45</b>	1234567 <b>123,45</b>		1	10

## Passende Schrauben ...

... werden zu fast allen HOPPE-Markenbeschlägen standardmäßig mitgeliefert.



## Aufträge ...

... werden unter Zugrundelegung der „Allgemeinen Verkaufsbedingungen“ (siehe S. 882) notiert.

## Produkthaftung ...

... von Beschlagsystemen für Türen und Fenster. Bitte beachten Sie die Ausführungen zu diesem Thema (siehe S. 890).

## Garantie-Erklärungen ...

... zu den Themen Resista® und Funktions-Garantie. Bitte beachten Sie die Ausführungen zu diesen Themen (siehe S. 893).

(Stand 10/2023)



**Resista®**

## Allgemeine Verkaufsbedingungen

### § 1 Allgemeines – Geltungsbereich

1. Unsere Verkaufsbedingungen gelten ausschließlich; entgegenstehende oder von unseren Verkaufsbedingungen abweichende Bedingungen des Bestellers erkennen wir nicht an, es sei denn, wir hätten ausdrücklich schriftlich ihrer Geltung zugestimmt. Unsere Verkaufsbedingungen gelten auch dann, wenn wir in Kenntnis entgegenstehender oder von unseren Verkaufsbedingungen abweichender Bedingungen des Bestellers die Lieferung an den Besteller vorbehaltlos ausführen.
2. Alle Vereinbarungen, die zwischen uns und dem Besteller zwecks Ausführungen dieses Vertrages getroffen werden, sind in diesem Vertrag schriftlich niederzulegen.
3. Unsere Verkaufsbedingungen gelten nur gegenüber Unternehmen im Sinne des § 14 BGB.
4. Unsere Verkaufsbedingungen gelten auch für alle künftigen Geschäfte mit dem Besteller, auch wenn bei künftigen Geschäften nicht besonders auf die Geltung der Allgemeinen Verkaufsbedingungen hingewiesen wurde.

### § 2 Angebot – Angebotsunterlagen

1. Unsere Angebote sind in jeder Hinsicht für uns freibleibend.
2. Ist die Bestellung als Angebot gem. § 145 BGB zu qualifizieren, so können wir dieses innerhalb von 4 Wochen annehmen.
3. An Abbildungen, Zeichnungen, Kalkulationen und sonstigen Unterlagen behalten wir uns Eigentums- und Urheberrechte vor; sie dürfen Dritten nicht zugänglich gemacht werden. Dies gilt insbesondere für solche schriftlichen Unterlagen, die als „vertraulich“ bezeichnet sind. Vor ihrer Weitergabe an Dritte bedarf der Besteller unserer ausdrücklichen schriftlichen Zustimmung. Mit den Lieferungen der Bild- und Zeichnungsdaten erhält der Besteller die Nutzungs-Bedingungen (siehe S. TL) der HOPPE Holding AG, CH-7537 Müstair – in seiner jeweils geltenden Fassung ausgehändigt. Der Besteller ist mit der Geltung dieser Nutzungs-Bedingungen einverstanden.

### § 3 Bestätigungen

1. Die uns erteilten Aufträge sind erst dann für uns bindend, wenn sie von uns schriftlich oder in elektronischer Form bestätigt sind.
2. Eine Anfechtung unsererseits wegen Irrtums gilt auch dann noch als rechtzeitig, wenn sie nicht unverzüglich, aber in angemessener Frist seit Entdeckung des Anfechtungsgrundes erfolgt.

### § 4 Preise

1. Sofern sich aus der Auftragsbestätigung nichts anderes ergibt, gelten unsere Preise „ab Werk“, ausschließlich transportbedingte Verpackung; diese wird gesondert in Rechnung gestellt.

**2.** Wir behalten uns das Recht vor, unsere Preise entsprechend zu erhöhen, wenn nach Abschluss des Vertrages Kostenerhöhungen, insbesondere aufgrund von Tarifaufschlägen oder Materialpreissteigerungen, eintreten. Diese werden wir dem Besteller auf Verlangen nachweisen.

**3.** Die gesetzliche Mehrwertsteuer ist nicht in unseren Preisen eingeschlossen; sie wird in gesetzlicher Höhe am Tag der Rechnungsstellung in der Rechnung gesondert ausgewiesen.

## **§ 5 Versand**

**1.** Wird die Ware auf Wunsch des Abnehmers diesem zugeschickt, so geht spätestens mit Verlassen des Werkes/Lagers die Gefahr des zufälligen Unterganges und der zufälligen Verschlechterung der Ware auf den Abnehmer über. Ist die Ware versandbereit und verzögert sich die Versendung oder Abnahme aus Gründen, die der Abnehmer zu vertreten hat, so geht die Gefahr mit dem Zugang der Anzeige der Versandbereitschaft auf den Abnehmer über.

**2.** Die Versandkosten trägt der Abnehmer. Verpackung wird zum Selbstkostenpreis berechnet und nicht zurückgenommen.

## **§ 6 Bezahlung**

**1.** Rechnungen werden auf den Tag der Anlieferung oder des Versandes ausgestellt. Die in der Rechnung ausgewiesene Forderung ist sofort fällig und zahlbar innerhalb von 30 Tagen netto ohne Abzug. Maßgeblich für den Beginn dieser Frist ist das auf der Rechnung ausgewiesene Datum. Bei Zahlung innerhalb von 10 Tagen ab Rechnungszugang gewähren wir 3 % Skonto vom Nettorechnungsbetrag, soweit nichts anderes vereinbart. Ein Skontoabzug von neuen Rechnungen ist unzulässig, soweit ältere Rechnungen noch unbeglichen sind.

**2.** Mit nicht rechtskräftig festgestellten oder von uns nicht anerkannten Gegenansprüchen kann der Abnehmer weder aufrechnen noch wegen dieser Ansprüche ein Zurückbehaltungsrecht geltend machen. Außerdem ist er zur Ausübung eines Zurückbehaltungsrechtes nur insoweit befugt, als sein Gegenanspruch auf dem gleichen Vertragsverhältnis beruht.

**3.** Bei Überschreitung des Zahlungszieles von 30 Tagen ab Rechnungsdatum sind vom Tage der Überschreitung an Zinsen von acht Prozentpunkten über dem jeweiligen Basiszins nach § 247 BGB zu zahlen. Für ausgebrachte Mahnungen werden je Mahnung 3,00 Euro in Rechnung gestellt.

Wechsel werden nur erfüllungshalber ohne Gewähr für Protest sowie nur nach Vereinbarung und unter der Voraussetzung ihrer Diskontierbarkeit angenommen. Diskontspesen werden vom Tag der Fälligkeit des Rechnungsbetrages an berechnet. Alle unsere Forderungen – einschließlich derjenigen, für die wir Wechsel in Zahlung genommen haben – werden sofort fällig, wenn die Zahlungsbedingungen nicht eingehalten oder uns nach dem jeweiligen Vertragsabschluss genaue Anhaltspunkte bekannt werden, die die Kreditwürdigkeit des Käufers mindern. Ferner sind wir in einem solchen Fall berechtigt, unsere noch ausstehenden Leistungen so lange zu verweigern, bis die Gegenleistung bewirkt oder Sicherheit für sie geleistet ist. Wir können außerdem die Weiterveräußerung der unter Eigentumsvorbehalt gelieferten Waren untersagen und deren Rückgabe verlangen.

## § 7 Lieferzeit, Höhere Gewalt, Arbeitskampfmaßnahmen

1. Verabredete oder mitgeteilte Liefertermine werden möglichst eingehalten, sind aber unverbindlich.

2. Wenn wir als Zulieferer an der Erfüllung unserer Verpflichtungen durch Eintritt von unvorhersehbaren Umständen (Höhere Gewalt) gehindert werden, die wir trotz der nach den Umständen des Falles zumutbaren Sorgfalt nicht abwenden konnten (z. B. Betriebsstörung oder Verzögerung in der Anlieferung wesentlicher Roh- und Werkstoffe), so verlängert sich, wenn die Lieferung oder Leistung nicht unmöglich wird, die Lieferfrist in angemessenem Umfang. Wird durch die vorgenannten Umstände die Lieferung oder Leistung unmöglich, so werden wir von der Lieferungsverpflichtung frei. Eine angemessene Verlängerung der Lieferfrist gilt auch im Falle des rechtmäßigen Streiks und der rechtmäßigen Aussperrung. Handelt es sich um einen rechtswidrigen Streik mit der Folge einer Betriebsstörung, so gilt das Vorstehende hinsichtlich der Verzögerung, wenn bzw. soweit der rechtswidrige Streik nicht durch umgehend einzuleitende rechtliche Maßnahmen unsererseits abgewendet werden konnte.

Verlängert sich in den vorgenannten Fällen die Lieferzeit oder werden wir wegen der Unmöglichkeit der Leistung von der Lieferverpflichtung befreit, so entfallen etwaige hieraus hergeleitete Schadensersatzansprüche des Bestellers. Treten die oben genannten Umstände beim Besteller ein, so gilt das gleiche für seine Abnahmepflicht.

Die Rechte aus § 326 Abs. 4 und 5 BGB bleiben jeweils unberührt. Auf die Bestimmungen in diesem Absatz kann sich die Vertragspartei nicht berufen, die ein Übernahme-, Vorsorge- oder Abwendungsverschulden trifft, das für die Leistungsstörung ursächlich ist.

3. Hindernisse der in voranstehendem Absatz genannten Art hat die betroffene Vertragspartei dem Vertragspartner unverzüglich mitzuteilen. Unterlässt sie dies, treten die sie begünstigenden Rechtsfolgen nicht ein.

## § 8 Mängelrüge, Haftung insbesondere Mängelhaftung und Retourenlieferungen

1. Unsere Mängelhaftung setzt voraus, dass der Besteller seinen nach den Regeln des Handelskaufes geschuldeten Untersuchungs- und Rügepflichten ordnungsgemäß nachgekommen ist. Die Feststellung von Mängeln muss der Besteller unverzüglich, bei nicht erkennbaren Mängeln unverzüglich nach Erkennbarkeit schriftlich mitteilen. Der Besteller wird bei Waren, die in eine andere Sache eingebaut oder an eine andere Sache angebracht werden sollen, vor dem Einbau oder der Anbringung eine erneute Untersuchung auf erkennbare Mängel vornehmen, es sei denn diese Untersuchung ist dem Besteller nicht zumutbar. Unterbleibt die Mängelanzeige gilt die Ware insoweit als genehmigt.

2. Im Falle berechtigter Mängelrügen steht uns zunächst ein Nacherfüllungsrecht zu, wobei wir nach eigener Wahl die Beseitigung des Mangels oder die Nachlieferung vornehmen können. Ansprüche des Bestellers wegen der zum Zweck der Nacherfüllung erforderlichen Aufwendungen, insbesondere Transport-, Wege-, Arbeits- und Materialkosten, sind ausgeschlossen, soweit die Aufwendungen sich erhöhen, weil der Gegenstand der Lieferung nachträglich an einen anderen Ort als die Niederlassung des Bestellers verbracht worden ist, es sei denn, die Verbringung entspricht dem bestimmungsgemäßen Gebrauch.

**3.** Hat der Besteller die mangelhafte Ware gemäß ihrer Art und ihrem Verwendungszweck selbst oder durch einen beauftragten Dritten in eine andere Sache eingebaut oder an eine andere Sache angebracht, kann der Besteller Ersatz für die erforderlichen Aufwendungen für das Entfernen der mangelhaften und den Einbau oder das Anbringen der nachgebesserten oder gelieferten mangelfreien Ware („Aus- und Einbaukosten“) nur nach Maßgabe der folgenden Bestimmungen verlangen:

- a) Erforderlich sind nur solche Aufwendungen, die unmittelbar den Ausbau bzw. die Demontage der mangelhaften Waren und den Einbau bzw. das Anbringen identischer Waren betreffen, auf Grundlage marktüblicher Konditionen entstanden sind und uns vom Besteller durch Vorlage aussagekräftiger schriftlicher Belege nachgewiesen werden.
- b) Über die erforderlichen Aus- und Einbaukosten hinausgehende Forderungen des Bestellers, insbesondere Kosten für mangelbedingte Folgeschäden, wie z. B. entgangener Gewinn, Betriebsausfallkosten oder Mehrkosten für Ersatzbeschaffungen sind keine Aus- und Einbaukosten und daher nicht im Rahmen der Nacherfüllung gem. § 439 Abs. 3 BGB erstattungsfähig.
- c) Kein Aufwendungsersatz kann für solche Ein- und Ausbaukosten verlangt werden, die dadurch entstanden sind, dass der Besteller bereits während des Einbaus die Mangelhaftigkeit der Waren oder ernsthafte Anzeichen eines Mangels an den Waren erkannt hat und trotzdem mit dem weiteren Einbau der Waren nicht abgewartet hat. Unser Aufwendungsersatz beschränkt sich in diesem Fall auf die Aufwendungen für den Aus- und Wiedereinbau der Sachen in dem Stadium, in dem der Besteller den Mangel entdeckt hat.
- d) Eine Aufrechnung des Bestellers mit etwaigen Aufwendungsersatzansprüchen für Aus- und Einbaukosten ohne unsere Einwilligung ist ausgeschlossen. § 6.2 bleibt unberührt.
- e) Ein Vorschussrecht des Bestellers für Aus- und Einbaukosten besteht nicht.

**4.** Soweit die vom Besteller für die Nacherfüllung geltend gemachten Aufwendungen im Einzelfall, insbesondere im Verhältnis zum Kaufpreis der Ware in mangelfreiem Zustand und unter Berücksichtigung der Bedeutung der Vertragswidrigkeit, unverhältnismäßig sind, behalten wir uns das Recht vor, den Aufwendungsersatz zu verweigern. Eine Unverhältnismäßigkeit liegt jedenfalls regelmäßig dann vor, soweit die geltend gemachten Aufwendungen, insbesondere für Aus- und Einbaukosten einen Wert in Höhe von 150 % des (Netto-)Kaufpreises der Ware in mangelfreiem Zustand oder 200 % des mangelbedingten Minderwertes der Ware übersteigen.

**5.** Rückgriffsansprüche des Bestellers gegen uns gestützt auf § 445a BGB sind ausgeschlossen, sofern die Ware im weiteren Vertriebsweg nicht an einen Verbraucher verkauft worden ist. Die Vorschrift des § 478 Abs. 2 BGB bleibt unberührt.

**6.** Vor der Geltendmachung weiterer Rechte hat der Besteller schriftlich eine angemessene Fristsetzung mit Ablehnungsandrohung zu setzen. Dies gilt nicht, wenn wir zuvor die Nacherfüllung ausdrücklich abgelehnt haben. Ist die zu liefernde Sache nur der Gattung nach bestimmt, scheidet verschuldensunabhängige Schadenersatzansprüche jeglicher Art aus. Im Übrigen bestehen uns gegenüber Schadenersatzansprüche nur, wenn uns hinsichtlich des Schadeneintrittes grobe Fahrlässigkeit oder Vorsatz nachzuweisen ist; § 444 BGB bleibt unberührt.

Diese Beschränkung gilt nicht für Schäden aus der Verletzung des Lebens, des Körpers oder der Gesundheit, die auf einer fahrlässigen Pflichtverletzung unsererseits oder einer vorsätzlichen oder fahrlässigen Pflichtverlet-

zung eines gesetzlichen Vertreters oder eines Erfüllungsgehilfen beruhen. Sie gilt ebenfalls nicht für sonstige Schädigungen, die auf einer grob fahrlässigen Pflichtverletzung unsererseits oder auf einer vorsätzlichen oder grob fahrlässigen Pflichtverletzung eines gesetzlichen Vertreters oder eines Erfüllungsgehilfen beruhen.

**7.** Die Geltendmachung von Ansprüchen wegen einer Beschaffenheits- oder Haltbarkeitsgarantie setzt voraus, dass unsererseits eine solche Garantie ausdrücklich und schriftlich erteilt worden ist. Der Besteller hat bei der Geltendmachung von Garantieansprüchen uns unverzüglich aus der beanstandeten Lieferung geeignete Lieferteile zwecks Überprüfung zur Verfügung zu stellen.

**8.** Mängelansprüche verjähren in zwei Jahren nach Ablieferung; die längere Verjährungsfrist des § 438 Abs. 1 Nr. 2 BGB bleibt unberührt. Die Verjährung wird durch schriftliche Erklärung des Bestellers, der Mängelansprüche geltend macht, gehemmt bis zu dem Zeitpunkt, in dem unsererseits deren Erfüllung schriftlich abgelehnt wird, wobei jeweils der Zugang der schriftlichen Erklärungen beim anderen Vertragsteil maßgeblich ist.

**9.** Im Falle der Ersatzpflicht wegen einer von uns zu vertretenen Verletzung vertraglicher Pflichten ist der Ersatzanspruch auf die Deckungssumme unserer Produkthaftpflicht-Versicherung beschränkt. Diese Beschränkung gilt nicht für Schäden aus der Verletzung des Lebens, des Körpers oder der Gesundheit, die auf einer fahrlässigen Pflichtverletzung unsererseits oder einer vorsätzlichen oder fahrlässigen Pflichtverletzung eines gesetzlichen Vertreters oder eines Erfüllungsgehilfen beruhen. Sie gilt ebenfalls nicht für sonstige Schädigungen, die auf einer grob fahrlässigen Pflichtverletzung unsererseits oder auf einer vorsätzlichen oder grob fahrlässigen Pflichtverletzung eines gesetzlichen Vertreters oder eines Erfüllungsgehilfen beruhen.

**10.** Soweit unsere Haftung ausgeschlossen oder beschränkt ist, gilt dies auch für die persönliche Haftung unserer Mitarbeiter und sonstiger Erfüllungsgehilfen.

**11.** Retourlieferungen des Bestellers bedürfen unserer vorherigen schriftlichen Zustimmung. Erfolgt die Rücklieferung an uns wegen eines berechtigten Rücktritts, z. B. aufgrund Mangelhaftigkeit der gelieferten Ware, so besteht ein Anspruch auf Erteilung der Zustimmung, wenn der Besteller ein besonderes Interesse an der Rücknahme der Ware durch uns besitzt.

## **§ 9 Lieferungen**

**1.** Bestellmengen werden in Verpackungseinheiten ausgeliefert. Mehr- oder Minderlieferungen bei kundenspezifischen Produkten bis zu 10 % sind fertigungsbedingt möglich und gelten daher als vereinbart.

**2.** Teillieferungen, für die Rechnungen erteilt werden, gelten als gesonderter Vertrag.

## **§ 10 Eigentumsvorbehaltssicherung**

**1.** Die Ware bleibt bis zur vollen Bezahlung sämtlicher Forderungen aus der Geschäftsverbindung, einschließlich Nebenforderungen, Schadenersatzansprüchen und Einlösungen von Schecks und Wechseln, in unserem Eigentum. Der Eigentumsvorbehalt bleibt auch dann bestehen, wenn einzelne

Forderungen durch uns in eine laufende Rechnung aufgenommen werden und der Saldo gezogen und anerkannt wird.

**2.** Die Verarbeitung oder Umbildung der Kaufsache durch den Besteller wird stets für uns vorgenommen, ohne dass wir hieraus verpflichtet werden. Wird die Kaufsache mit anderen, uns nicht gehörenden Gegenständen verarbeitet, so erwerben wir das Miteigentum an der neuen Sache im Verhältnis des Wertes der Kaufsache zu den anderen verarbeiteten Gegenständen zur Zeit der Verarbeitung. Für die durch die Verarbeitung entstehende Sache gilt im Übrigen das gleiche wie für die unter Vorbehalt gelieferte Kaufsache.

**3.** Der Besteller ist zur Weiterveräußerung, zur Weiterverarbeitung oder zum Einbau der Vorbehaltsware nur unter Berücksichtigung der nachfolgenden Bestimmungen und nur mit der Maßgabe berechtigt, dass die Forderungen gemäß nachfolgender Nummer 5 auch tatsächlich auf uns übergehen.

**4.** Die Befugnisse des Bestellers, im ordnungsgemäßen Geschäftsverkehr Vorbehaltsware zu veräußern, zu verarbeiten oder einzubauen, enden mit dem Widerruf unsererseits in Folge einer nachhaltigen Verschlechterung der Vermögenslage des Bestellers, spätestens jedoch mit seiner Zahlungseinstellung oder mit der Beantragung bzw. Eröffnung des Insolvenzverfahrens über sein Vermögen.

**5.** Der Besteller tritt hiermit die Forderungen mit allen Nebenrechten aus dem Weiterverkauf der Vorbehaltsware – einschließlich etwaiger Saldoforderungen – an uns ab. Wurde die Ware verarbeitet, vermischt oder vermengt und hat der Verkäufer hieran in Höhe seiner Fakturenwerte Miteigentum erlangt, steht ihm die Kaufpreisforderung anteilig zum Wert seiner Rechte an der Ware zu.

Wird Vorbehaltsware vom Besteller in ein Grundstück/Gebäude eingebaut, so tritt der Käufer schon jetzt die hieraus entstandene Forderung auf Vergütung oder aus dem Weiterverkauf des Grundstückes/Gebäudes in Höhe der Fakturenwerte der Vorbehaltsware mit allen Nebenrechten einschließlich eines solchen auf Einräumung einer Sicherungshypothek mit dem Rang vor dem Rest ab.

Hat der Besteller die Forderung im Rahmen des echten Factorings verkauft, wird unsere Forderung sofort fällig, und der Besteller tritt die an ihre Stelle tretende Forderung gegen den Factor an uns ab und leistet seinen Verkaufserlös unverzüglich an uns weiter. Die voranstehenden Abtretungen werden von uns angenommen.

**6.** Der Besteller ist ermächtigt, solange er seinen Zahlungsverpflichtungen nachkommt, die abgetretenen Forderungen einzuziehen. Die Einzugsermächtigung erlischt bei Widerruf, spätestens aber bei Zahlungsverzug des Bestellers oder bei wesentlicher Verschlechterung der Vermögensverhältnisse des Bestellers. In diesem Fall sind wir hiermit vom Besteller bevollmächtigt, die Abnehmer von der Abtretung zu unterrichten und die Forderungen selbst einzuziehen.

Der Besteller ist verpflichtet, uns auf Verlangen eine genaue Aufstellung der dem Besteller zustehenden Forderungen mit Namen und Anschrift der Abnehmer, Höhe der einzelnen Forderungen, Rechnungsdatum usw. auszuhändigen und uns alle für die Geltendmachung der abgetretenen Forderungen notwendigen Auskünfte zu erteilen und die Überprüfung dieser Auskünfte zu gestatten.

**7.** Übersteigt der Wert der für uns bestehenden Sicherheiten unsere sämtlichen Forderungen um mehr als 20 %, so sind wir auf Verlangen des Be-



stellers oder eines durch die Übersicherung des Bestellers beeinträchtigten Dritten insoweit zur Freigabe von Sicherheiten nach seiner Wahl verpflichtet.

**8.** Verpfändung oder Sicherungsübereignung der Vorbehaltsware bzw. der abgetretenen Forderungen sind unzulässig. Von Pfändungen oder sonstigen Eingriffen Dritter sind wir unter Angabe des Pfandgläubigers oder des sonstigen Dritten sofort zu benachrichtigen, damit wir ggf. Klage gemäß § 771 ZPO erheben können. Soweit der Pfandgläubiger oder sonstige Dritte nicht in der Lage ist, uns die gerichtlichen und außergerichtlichen Kosten einer Klage gemäß § 771 ZPO zu erstatten, haftet der Besteller für den uns entstandenen Ausfall.

**9.** In einer Rücknahme des Liefergegenstandes aufgrund des Eigentumsvorbehaltes liegt nur dann unsererseits ein Rücktritt vom Vertrag vor, wenn wir dies ausdrücklich schriftlich erklären. Aus der zurückgenommenen Vorbehaltsware können wir uns durch freihändigen Verkauf befriedigen.

**10.** Der Besteller verwahrt die Vorbehaltsware für uns unentgeltlich. Er hat sie gegen die üblichen Gefahren wie z. B. Feuer, Diebstahl und Wasser im gebräuchlichen Umfang zu versichern. Der Besteller tritt hiermit seine Entschädigungsansprüche, die ihm aus Schäden der oben genannten Art gegen Versicherungsgesellschaften oder sonstige Ersatzverpflichtete zustehen, an uns in Höhe des Fakturenwertes der Ware ab. Wir nehmen diese Abtretung an.

**11.** Sämtliche Forderungen sowie Rechte aus dem Eigentumsvorbehalt an allen in diesen Bedingungen festgelegten Sonderformen bleiben bis zur vollständigen Freistellung aus Eventualverbindlichkeiten, die wir im Interesse des Bestellers eingegangen sind, bestehen.

## § 11 Werkzeugkosten

**1.** Von den Werkzeugkosten werden grundsätzlich nur Anteile, getrennt vom Warenwert berechnet. Durch Vergütung von Kostenanteilen für Werkzeuge erwirbt der Besteller keinen Anspruch auf die Werkzeuge; sie bleiben vielmehr Eigentum und im Besitz des Herstellers. Der Hersteller verpflichtet sich, die Werkzeuge 1 Jahr nach der letzten Lieferung für den Besteller aufzubewahren. Wird vor Ablauf dieser Frist vom Besteller mitgeteilt, dass innerhalb eines weiteren Jahres Bestellungen aufgegeben werden, verlängert sich die Aufbewahrungsfrist um ein weiteres Jahr. Nach dieser Zeit und ausbleibenden Nachbestellungen kann der Hersteller frei über die Werkzeuge verfügen.

**2.** Anfallende Werkzeugkosten für nicht zum Tragen kommende Aufträge: Für Aufträge, die im Entwicklungsstadium (durch Schwierigkeit der Formgebung oder der Umformung) oder in der Anlaufzeit zur Annullierung kommen, behalten wir uns die Abrechnung der entstandenen Kosten vor. Dabei werden für die Freigabe der Muster die anfallenden Kosten für den Erstwerkzeugsatz, bei der Annullierung nach Musterfreigabe je nach Höhe des vorgesehenen Monatsbedarfs die angefallenen Kosten für den ganzen Umfang der Serienwerkzeuge, Sondereinrichtungen und Lehren in Rechnung gestellt.

**3.** Die angearbeiteten, in Rechnung gestellten Werkzeuge bleiben vier Wochen zur Einsichtnahme stehen und werden nach Ablauf dieser Frist verschrottet. Fertiggestellte Stadienpläne und Konstruktionszeichnungen der Werkzeuge unterliegen zum Schutz der angewandten Verfahren nicht der Vorweispflicht.

## **§ 12 Abnahmefrist**

**1.** Hat der Käufer die bestellte Ware innerhalb einer bestimmten Frist abzurufen oder abzunehmen, so steht es uns frei, nach Ablauf dieser Frist ohne Weiteres vom Vertrag zurückzutreten oder Rechnung zu erteilen.

## **§ 13 Erfüllungsort, Gerichtsstand, anwendbares Recht, Wirksamkeit**

**1.** Erfüllungsort und Gerichtsstand sind für alle sich aus dem Vertragsverhältnis ergebenden Streitigkeiten einschließlich etwaiger Scheck-, Wechsel- und Urkundenprozesse der Sitz des Auftragnehmers, wenn der Besteller Kaufmann im Sinne des HGB ist oder im Inland keinen allgemeinen Gerichtsstand hat.

**2.** Auf das Vertragsverhältnis findet deutsches Recht Anwendung. UN-Kaufrecht ist ausgeschlossen.

**3.** Durch die etwaige Unwirksamkeit einer oder mehrerer Bestimmungen wird die Wirksamkeit der übrigen Bestimmungen nicht berührt.

(Stand 08/2018)

## **Produkthaftung bei Beschlagsystemen für Türen und Fenster (z. B. Türgriff-Garnituren und Fenstergriffe)**

1. Produktinformation und bestimmungsgemäße Verwendung
2. Fehlgebrauch (unsachgemäße oder bestimmungswidrige Handhabung)
3. Produktleistung
4. Produktwartung
5. Informations- und Instruktionspflicht
6. Anwendung für artverwandte Beschläge

Aufgrund des Produkthaftungsgesetzes sollte der Hersteller von Produkten diese leistungsbezogen definieren (Instruktions- und Hinweispflichten). Daher gibt HOPPE zur Beachtung nachfolgende Informationen über HOPPE-Beschlagsysteme.

### **1. Produktinformation und bestimmungsgemäße Verwendung**

HOPPE-Beschlagsysteme sind Bedienungshandhaben, mit deren Hilfe Öffnungs- und Schließbewegungen und/oder Sperrvorgänge an Türen, Fenstertüren und Fensterelementen im Hochbau/Wohnungsbau vorgenommen werden können.

Ihr Einsatz erfolgt normalerweise zusammen mit ergänzenden Beschlagteilen, wie Schlössern, Zylindern oder Dreh/Kipp-Beschlägen.

Zwingende Rechtsvorschriften müssen beachtet werden, z. B. bei Feuer-schutzabschlüssen und deren Fluchtrichtung, wenn es sich hierbei um Garnituren mit feststehender Handhabe (Knopf, Griff) handelt.

Mitgelieferte Befestigungsmittel sind unbedingt zu verwenden und entsprechend der Montagevorschrift zu montieren. Dies gilt für Befestigungsmittel

- a) von HOPPE
- b) für alle Befestigungsmittel bzw. deren Vorschriften des zum Produkt gehörenden Beschlages (Fenstergriffe: Schrauben vom Dreh/Kipp-Beschlaghersteller)

Produkte, die in aggressiver, korrosionsfördernder Umgebung eingesetzt werden, sind Sonderbeschläge; ihr Einsatz (ihre Verwendung) sollte nur nach vorheriger Rücksprache mit HOPPE erfolgen.

### **2. Fehlgebrauch (unsachgemäße oder bestimmungswidrige Handhabung)**

Ein Fehlgebrauch – also die nicht bestimmungsgemäße Produktnutzung – von Beschlagsystemen für Türen und Fenster liegt insbesondere dann vor, wenn

- die Bedienung mit Hilfswerkzeugen erfolgt (z. B. Zangen oder Aufsatzrohrstücken),
- die Einbringung von Zusatzlasten (Halte- und Abstützkräften) vorliegt (z. B. das Unterstellen eines Gegenstandes unter einen Türgriff um eine Blockierung der Tür zu erreichen),
- über die normale Handkraft hinausgehende Kräfte auf den Griff einwirken (z. B. der Versuch, ein Blockieren des Dreh/Kipp-Beschlages mit erhöhtem Kraftaufwand zu beseitigen oder die Verwendung von Türgriffen als Halteelement, z. B. bei Kindern),
- die Einbringung von Fremd- und/oder nicht bestimmungsgemäßen Gegenständen erfolgt (z. B. Stifte von Fremdherstellern oder die Kombination von Fremd-Produktteilen mit HOPPE-Produktteilen),
- Ein- bzw. Angriffe erfolgen, welche die Funktion beeinflussen (z. B. Ein- oder Ausbruchsversuche mit Hilfswerkzeugen bei abschließbaren Fenstergriffen),
- mit scharfkantigen Gegenständen die Oberfläche beschädigt wird,

- durch das Einbringen von fremden und/oder nicht bestimmungsgemäßen Gegenständen in das Beschlagsystem oder in das Schließblech der einwandfreie Gebrauch verhindert wird,
- ein Ein- oder Angriff an das Beschlagsystem oder Schließblech vorgenommen wird, welcher eine Veränderung des Aufbaus, der Wirkungsweise oder der Funktion zur Folge hat.

### **3. Produktleistung**

Maßgeblich (richtungsweisend) sind bei Beschlagsystemen für Türen die DIN-Normen 18255, 18257 sowie 18273 und bei Beschlagsystemen für Fenster die RAL-GZ 607/9.

Der Inhalt der Normen ist sinngemäß auch auf andere Beschläge anzuwenden.

Bei Fenstergriffen sind dies die RAL-Bestimmungen sowie die Bestimmungen von einschlägigen Instituten (z. B. Institut für Fenstertechnik, Rosenheim).

Über diese Unterlagen hinausgehende Anforderungen sind mit HOPPE zu vereinbaren.

Die Dauer der Gebrauchstauglichkeit eines Produktes ist insbesondere abhängig von der

- Bedienungshäufigkeit,
- Bedienungsweise,
- Umgebung und der Pflege.

Der Ersatz eines Beschlagsystemes ist erforderlich, wenn trotz Wartung und Pflege die Funktion nicht mehr gewährleistet ist bzw. die Oberfläche Verletzungsgefahr erzeugt.

### **4. Produktwartung**

Auf den sachgerechten Funktionssitz der Beschlagsysteme und der Befestigungsmittel ist zu achten!

Alle beweglichen Teile sind mindestens jährlich zu warten.

Dies trifft insbesondere bei Türgriff-Stiftverbindungen sowie bei Schließzylindern für abschließbare Fenstergriffe zu. Bei den Schließzylindern ist darauf zu achten, dass nicht verharzende Öle (sinnvoll: Graphit) verwendet werden. Beschlagsysteme sind je nach Beanspruchung mit von HOPPE empfohlenen Pflegemitteln zu behandeln.

Grundsätzlich dürfen sie nicht mit starken Säuren und Alkalien behandelt werden. Es ist in jedem Fall die Verschmutzung mit Mörtel und ähnlichen Materialien zu vermeiden. Es sollten nur solche Reinigungsmittel verwendet werden, die keine korrosionfördernden Bestandteile enthalten.

### **5. Informations- und Instruktionspflicht**

Für Informationen stehen dem Handel, den Planern/Architekten, den beratenden Institutionen, den Verarbeitern, den Bauherren und den Benutzern folgende Unterlagen zur Verfügung:

- Kataloge und Prospekte,
- Ausschreibungstexte,
- Einkaufsinformationen,
- Angebotsunterlagen,
- DIN-Normen: 18255, 18257, 18273 sowie deren mitgeltende Normen (Beuth-Verlag GmbH, 10785 Berlin), Anleitungen für Montage, Bedienung und Pflege.

Außerdem steht HOPPE bei Bedarf beratend zur Verfügung.

Zur Auswahl von HOPPE-Beschlagsystemen sowie zur Montage, Bedienung und Pflege sind

- Architekten, Planer und beratende Institutionen gehalten, alle erforderlichen Produktinformationen von HOPPE anzufordern und zu beachten;

- Fachhändler gehalten, die Produktinformationen und -hinweise in den Unterlagen zu beachten und insbesondere alle erforderlichen Anleitungen von HOPPE anzufordern und an die Verarbeiter weiterzugeben;
- Verarbeiter gehalten, alle Produktinformationen zu beachten und insbesondere Bedienungs- und Pflegeanleitungen von HOPPE anzufordern und an die Auftraggeber und Benutzer weiterzugeben.

## **6. Anwendung für artverwandte Beschläge**

Die innerhalb der einzelnen Beschlagsysteme möglichen Varianten sowie Zubehör sind hinsichtlich Produktinformation und bestimmungsgemäßer Verwendung, Fehlgebrauch, Produktleistungen, Produktwartung, Informations- und Instruktionspflichten je nach zutreffenden Merkmalen sinngemäß zu behandeln.

(Stand 12/2007)

## HOPPE-Funktions-Garantie



### I. Allgemeines

Wir übernehmen gegenüber Endgebern für Türgriff-Garnituren und Fenstergriffe der Marke „HOPPE – Der gute Griff.“, neben und zusätzlich zu den gesetzlichen Rechten, die sich für den Endgebraucher aus einem Kauf dieser HOPPE-Produkte ergeben, eine Herstellergarantie in dem nachfolgend beschriebenen Umfang.

„HOPPE-Produkte“ sind im Sinne dieser Herstellergarantie Türgriff-Garnituren und Fenstergriffe der Marke „HOPPE – Der gute Griff.“.

Eine HOPPE-Türgriff-Garnitur umfasst dabei Türgriff (auch Handhabe genannt) oder Bügelgriff oder Schiebetür-Muschel, Griffrosette und/oder Schlüsselrosette oder Türschild (ggf. inkl. Dreh-Olive), Vierkantstift und Befestigungsmaterial, nicht jedoch Einsteckschloss, Schließzylinder und Schlüssel.

HOPPE-Fenstergriffe bezeichnen Fenstergriffe und Fenstertür-Griffe, wie z. B. Parallel-Schiebe-Kipptür-Griffe und Hebe-Schiebetür-Griffe. Ein HOPPE-Griff für Fenster oder Fenstertüren besteht aus Griff (auch Handhabe genannt) und/oder Fenstergriff-Rosette und/oder Unterkonstruktion, bei abschließbaren Ausführungen inkl. Schließzylinder und Schlüssel. Bestimmte Fenstertür-Griffe umfassen außerdem Schiebemuseln und Schilder mit optionaler Profilzylinder-Lochung, nicht jedoch Profilzylinder und Schlüssel. Nicht zum Fenstergriff bzw. Fenstertür-Griff gehören das Fenstergetriebe sowie Verriegelungs-Elemente am Fensterflügel.

„Endgebraucher“ im Sinne dieser Herstellergarantie ist jede natürliche oder juristische Person, die das HOPPE-Produkt als Erste von HOPPE, einem Händler oder jeder anderen natürlichen oder juristischen Person, die das HOPPE-Produkt im Rahmen ihres Geschäftsbetriebes bei Dritten montiert oder verkauft, erworben hat. Das HOPPE-Produkt darf nicht in der Absicht erworben worden sein, es im Rahmen eines Geschäftsbetriebes bei Dritten zu montieren oder weiterzuverkaufen.

### II. Garantie-Schutz

Als Hersteller garantieren wir Endgebern die einwandfreie mechanische Funktionstüchtigkeit von HOPPE-Produkten. Diese Funktions-Garantie bezieht sich auf folgende Merkmale:

- die Übertragung der Drehbewegung auf das Türschloss oder den Dreh-/Kipp-Beschlag des Fensters;
- die Verbindung zwischen Griff und Anschlagkörper;
- bei Fenstergriffen die Funktionen: abschließbar, selbsttätige Verriegelung, SecuForte®, SecuSelect®, Secu100®, Secu200®, SecuDuplex® oder SecuTBT® oder Secustik®;
- bei Türgriffen die Funktionen: Sertos®, Badezimmer-Garnitur oder HCS® mit Verriegelungsfunktion;
- bei Schutz-Garnituren die Funktionen: Schutzfunktion, Zylinder-Abdeckung;
- das Rückholfederpaket (soweit werkseitig verbaut);
- die HOPPE-Schnellstift-Verbindung und die HOPPE-SchnellstiftPlus-Verbindung.

Unsere Funktions-Garantie gilt für alle HOPPE-Produkte weltweit.

Wir gewähren die Funktions-Garantie für einen Zeitraum von 10 Jahren ab dem Kaufdatum des Endgebers.

Ausdrücklich ausgenommen von dieser Funktions-Garantie sind alle austauschbaren Einzelteile, wie insbesondere Schrauben, Verbindungsstifte, Sprengringe u. dgl., sowie elektronische Bauteile und Software.

Darüber hinaus ist die Funktions-Garantie ausgeschlossen bei:

- nicht bestimmungsgemäßer oder unsachgemäßer Verwendung;
- fehlerhafter Montage;
- fehlerhafter Bedienung;
- Nichtbeachtung von Einbau- und Pflegeanweisungen;
- eigenmächtig am Produkt vorgenommenen Änderungen und Reparaturen;
- chemischen und physikalischen, bei unsachgemäßem Gebrauch entstandenen Einwirkungen auf die Mechanik und/oder auf die Materialoberfläche, z. B. Beschädigungen durch scharfkantige Gegenstände oder unsachgemäße Reinigungsmittel und Reinigungshilfsmittel;
- nicht fachgerecht eingestellten Türen und Fenster und/oder deren Schließern und Beschlagteilen (z. B. Bändern bzw. Scharnieren, Dreh-/Kipp-Beschlägen, Rahmen u. dgl.);
- Schäden durch höhere Gewalt oder Naturkatastrophen.

### **III. Garantie-Leistungen**

Unsere Garantie-Leistung besteht ausschließlich darin, dass wir im Falle eines innerhalb der Garantie-Zeit aufgetretenen Mangels in der mechanischen Funktionstüchtigkeit nach unserer Wahl die für den Endgebraucher kostenlose Reparatur des Produkts oder eine kostenfreie Ersatzlieferung eines entsprechenden oder gleichartigen und gleichwertigen Beschlages durchführen.

Dem Endgebraucher erwachsene Kosten und Aufwendungen für den Ein- und Ausbau des HOPPE-Produktes oder für die Versendung des Produktes an HOPPE oder den Händler werden von dieser Garantie nicht erfasst.

### **IV. Vom Endgebraucher einzuhaltendes Verfahren für die Geltendmachung der Garantie**

Die Rechte aus dieser Garantie kann der Endgebraucher durch schriftliche Fehleranzeige innerhalb der Garantie-Zeit gegenüber dem Händler, bei dem er das Produkt gekauft hat, oder direkt bei uns, der HOPPE Holding AG, Via Friedrich Hoppe, 7537 Müstair, Schweiz, geltend machen.

Voraussetzung ist überdies, dass der Endgebraucher sowohl das beanstandete Produkt vorlegt wie auch einen Nachweis erbringt, dass der Mangel in der mechanischen Funktionstüchtigkeit innerhalb der Garantie-Zeit aufgetreten ist. Dieser Nachweis kann insbesondere durch Vorlage des Kaufbelegs des Endgebrauchers geführt werden. Es wird daher empfohlen, den Kaufbeleg mindestens bis zum Ablauf der Garantie-Zeit sorgfältig aufzubewahren.

### **V. Gesetzliche Rechte**

Der Endgebraucher hat im Falle von Mängeln der Ware gegenüber dem Verkäufer, bei dem er das Produkt erworben hat, oder dem Auftragnehmer, der das Produkt in seinem Auftrag eingebaut hat (z. B. Handwerksunternehmen) gesetzliche Sachmängelrechte. Diese Rechte kann der Endgebraucher unentgeltlich in Anspruch nehmen; die Rechte werden durch diese Garantie nicht eingeschränkt. Sie können je nach Sachverhalt im Umfang über die Rechte aus dieser Garantie hinausgehen und für den Endgebraucher güns-



tiger sein oder hinter dieser Garantie zurückbleiben. Die Garantie schränkt auch sonstige gesetzliche Rechte des Endgebrauchers nicht ein, z. B. Rechte nach dem Produkthaftungsgesetz.

**VI. Name und Anschrift des Garantiegebers**

HOPPE Holding AG  
Via Friedrich Hoppe  
CH-7537 Müstair

(Stand 12/2022)



## Resista® – Die Oberflächen-Garantie von HOPPE

### I. Allgemeines

Neben und zusätzlich zu den gesetzlichen Rechten, die sich für den Endgebraucher aus einem Kauf von HOPPE-Produkten ergeben, übernehmen wir gegenüber Endgebranchern eine Hersteller-Garantie auf die Haltbarkeit der Oberfläche von Türgriff-Garnituren und Fenstergriffen der Marke „HOPPE – Der gute Griff.“, die mit dem Spezial-Attribut „Resista®“ ausgestattet sind (im Nachfolgenden „Resista®-Oberfläche“ genannt).

„HOPPE-Produkte“ sind im Sinne dieser Herstellergarantie Türgriff-Garnituren und Fenstergriffe der Marke „HOPPE – Der gute Griff.“.

Eine HOPPE-Türgriff-Garnitur umfasst dabei Türgriff (auch Handhabe genannt) oder Bügelgriff oder Schiebetür-Muschel, Griffrosette und/oder Schlüsselrosette oder Türschild (ggf. inkl. Dreh-Olive), nicht jedoch Einsteckschloss, Schließzylinder und Schlüssel.

HOPPE-Fenstergriffe bezeichnen Fenstergriffe und Fenstertür-Griffe, wie z. B. Parallel-Schiebe-Kipptür-Griffe und Hebe-Schiebetür-Griffe. Ein HOPPE-Griff für Fenster oder Fenstertüren besteht aus Griff (auch Handhabe genannt) und/oder Fenstergriff-Rosette und/oder Unterkonstruktion, bei abschließbaren Ausführungen inkl. Schließzylinder und Schlüssel. Bestimmte Fenstertür-Griffe umfassen außerdem Schiebemuseln und Schilder mit optionaler Profilzylinder-Lochung, nicht jedoch Profilzylinder und Schlüssel. Nicht zum Fenstergriff bzw. Fenstertür-Griff gehören das Fenstergetriebe sowie Verriegelungs-Elemente am Fensterflügel.

„Endgebraucher“ im Sinne dieser Herstellergarantie ist jede natürliche oder juristische Person, die das HOPPE-Produkt als Erste von HOPPE, einem Händler oder jeder anderen natürlichen oder juristischen Person, die das HOPPE-Produkt im Rahmen ihres Geschäftsbetriebes bei Dritten montiert oder verkauft, erworben hat. Das HOPPE-Produkt darf nicht in der Absicht erworben worden sein, es im Rahmen eines Geschäftsbetriebes bei Dritten zu montieren oder weiterzuverkaufen.

### II. Garantie-Schutz

Als Hersteller garantieren wir Endgebranchern die einwandfreie Haltbarkeit von Resista®-Oberflächen sachgemäß gebrauchter HOPPE-Türgriff-Garnituren und -Fenstergriffe. Diese Oberflächen-Garantie umfasst alle Mängel, die ohne unsachgemäße Einwirkungen allein auf Fabrikations- oder Materialfehler zurückzuführen sind, insbesondere wenn die Oberfläche anläuft bzw. unterwandert wird („Fleckenbildung“) oder sich die Schutzschicht ablöst.

Unsere Oberflächen-Garantie gilt weltweit für alle HOPPE-Produkte, die mit der Resista®-Oberfläche ausgestattet sind. Diese Produkte sind auf der Verpackung mit dem Spezial-Attribut „Resista®“ gekennzeichnet.

Wir gewähren die Resista®-Oberflächen-Garantie für einen Zeitraum von 10 Jahren ab dem Kaufdatum des Endgebranchers.

Ausdrücklich ausgenommen von dieser Oberflächen-Garantie sind alle im montierten Zustand nicht sichtbaren Teile sowie auswechselbaren Einzelteile, wie insbesondere Schrauben, Verbindungsstifte usw., sowie elektronische Bauteile. Ferner wird keine Haftung übernommen für Schäden, die entstanden sind durch:

- nicht bestimmungsgemäße, ungeeignete oder unsachgemäße Verwendung;
- fehlerhafte und nachlässige Behandlung;

- Nichtbeachtung von Einbau- und Pflegeanweisungen;
- eigenmächtig am Produkt vorgenommene Änderungen und Reparaturen;
- chemische und physikalische, bei unsachgemäßem Gebrauch entstandene Einwirkungen auf die Materialoberfläche, z. B. Beschädigungen durch scharfkantige Gegenstände oder unsachgemäße Reinigungsmittel und Reinigungshilfsmittel;
- Schäden durch höhere Gewalt oder Naturkatastrophen.

### **III. Garantie-Leistungen**

Unsere Garantie-Leistung besteht ausschließlich darin, dass wir im Falle eines innerhalb der Garantie-Zeit aufgetretenen Mangels an der Resista®-Oberfläche nach unserer Wahl die für den Endgebraucher kostenlose Reparatur des Produkts oder eine kostenfreie Ersatzlieferung eines entsprechenden oder gleichartigen und gleichwertigen Produkts durchführen.

Dem Endgebraucher erwachsene Kosten und Aufwendungen für den Ein- und Ausbau des HOPPE-Produktes oder für die Versendung des Produktes an HOPPE oder den Händler werden von dieser Garantie nicht erfasst.

### **IV. Vom Endgebraucher einzuhaltendes Verfahren für die Geltendmachung der Garantie**

Die Rechte aus dieser Garantie kann der Endgebraucher durch schriftliche Fehleranzeige innerhalb der Garantie-Zeit gegenüber dem Händler, bei dem er das Produkt gekauft hat, oder direkt bei uns, der HOPPE Holding AG, Via Friedrich Hoppe, 7537 Müstair, Schweiz, geltend machen.

Voraussetzung ist überdies, dass der Endgebraucher sowohl das beanstandete Produkt vorlegt wie auch einen Nachweis erbringt, dass der Mangel an der Resista®-Oberfläche innerhalb der Garantie-Zeit aufgetreten ist. Dieser Nachweis kann insbesondere durch Vorlage des Kaufbelegs des Endgebrauchers geführt werden. Es wird daher empfohlen, den Kaufbeleg mindestens bis zum Ablauf der Garantie-Zeit sorgfältig aufzubewahren.

### **V. Gesetzliche Rechte**

Der Endgebraucher hat im Falle von Mängeln der Ware gegenüber dem Verkäufer, bei dem er das Produkt erworben hat, oder dem Auftragnehmer, der das Produkt in seinem Auftrag eingebaut hat (z. B. Handwerksunternehmen) gesetzliche Sachmängelrechte. Diese Rechte kann der Endgebraucher unentgeltlich in Anspruch nehmen; die Rechte werden durch diese Garantie nicht eingeschränkt. Sie können je nach Sachverhalt im Umfang über die Rechte aus dieser Garantie hinausgehen und für den Endgebraucher günstiger sein oder hinter dieser Garantie zurückbleiben. Die Garantie schränkt auch sonstige gesetzliche Rechte des Endgebrauchers nicht ein, z. B. Rechte nach dem Produkthaftungsgesetz.

### **VI. Name und Anschrift des Garantiegebers**

HOPPE Holding AG  
Via Friedrich Hoppe  
CH-7537 Müstair

(Stand 12/2022)

## Beispiele



Dateiname: E1400-42H-42HKVS-PZ-F69

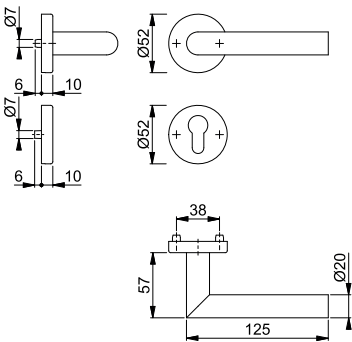

Dateiname: E1400-42H-42HKVS-PZ

## Nutzungs-Bedingungen von HOPPE Bild- und Zeichnungsdaten

Die HOPPE Holding AG, CH-7537 Müstair – nachfolgend HOPPE genannt – stellt zwecks partnerschaftlicher Zusammenarbeit bei der Verkaufsförderung der von HOPPE gelieferten Produkte Bild- und Zeichnungsdaten unentgeltlich zur Verfügung. Sowohl die dargestellten Produkte als auch die Bild-/Zeichnungsdaten sind urheberrechtlich geschützt und HOPPE ist daran uneingeschränkt berechtigt. Das gilt ebenso für die Markenrechte von HOPPE, die im Zusammenhang mit den Bild-/Zeichnungsdaten verwendet werden.

HOPPE genehmigt die Nutzung der Bild-/Zeichnungsdaten in Printmedien, z. B. in Katalogen und vergleichbaren Verkaufsunterlagen, die der Nutzer an seine Kundschaft verteilt. Bei einer Nutzung der Bild-/Zeichnungsdaten in Anzeigen und für den Internet-Auftritt des Nutzers ist HOPPE im Vorfeld in Kenntnis zu setzen.

Der Nutzer informiert seine beauftragten Druckereien/Dienstleister, dass die Bild-/Zeichnungsdaten urheberrechtlich geschützt sind. Der Nutzer ist nicht berechtigt, die von HOPPE zur Verfügung gestellten Bild-/Zeichnungsdaten inhaltlich in irgendeiner Art und Weise zu verändern, z. B. mit einschlägigen Bildbearbeitungs-Programmen, doch darf der Nutzer drucktechnisch notwendige Änderungen der Bildgröße veranlassen.

Der Nutzer unternimmt alles Notwendige, um die von HOPPE zur Verfügung gestellten Bild-/Zeichnungsdaten gegen Missbrauch durch Dritte zu schützen und wird deshalb HOPPE von jedem bekannt gewordenen Missbrauch unverzüglich informieren.

Für jede Nutzung der Bilddaten sind HOPPE zwei Belegexemplare zu übergeben. Mit der Verwendung der Bilddaten erkennt der Nutzer die Nutzungs-Bedingungen an. Es gilt Schweizer Recht. Gerichtsstand ist CH-7000 Chur/GR.

Müstair, Januar 2006

## Dateiformate

Bild- und Zeichnungsdaten können Sie von HOPPE in folgenden Standardformaten erhalten:

Formatart	Bilder		Zeichnungen		
	Pixel *	Pixel *	Pixel *	Vektor **	
Dateiformat	jpg	tif	jpg	eps	dwg
Komprimierung	10/Standard	LZW	10/Standard	keine	keine
Modus	RGB	CMYK	Graustufen	-	-
Auflösung	300 dpi	300 dpi	750 dpi	unabhängig	unabhängig

Andere Dateiformate müssen angefragt werden.

\* Pixeldateien können lediglich um 20-25 % vergrößert werden (ausgehend vom Original).

\*\* Vektordateien können ohne Qualitätsverlust beliebig vergrößert werden.

(Stand 01/2013)



# Produktübersicht (alphabetisch nach Serienname)

Produktlinien Serienname	Werks-Nr.	Material	2 Innentür- Garnituren	3 FS-Innentür- Garnituren	4 Schiebetür- Muscheln	5 Bügelgriffe	6 Schutz-/ Schlüssel- rosetten	7 Halb- garnituren	8 Profiltür- Schutz- beschläge	9 Profiltür- Garnituren
<b>duravert®</b>										
Acapulco	M1558	■	S. 20							
Athinai	M156	■	S. 21			S. 308				
Bergen	M1602	■	S. 23							
Genova	M1535	■	S. 24							
Las Vegas	E1440	■	S. 28					S. 370		S. 412
Melbourne	1672	■	S. 29							
Singapore	M172	■	S. 30							
Serienunabhängige Produkte			■ ■	S. 30	S. 288	S. 306		S. 370		
<b>duraplus®</b>										
Amsterdam	(E)1400	■ ■	S. 34	S. 202				S. 374	S. 396	S. 416
Antwerpen	E1420	■	S. 48							
Atlanta	(M)1530	■ ■	S. 49							
Austin	1769	■	S. 53	S. 209						
Bern	M158	■	S. 55							
Bonn	(E)150	■ ■	S. 56	S. 211				S. 376		S. 420
Bremen	1505	■	S. 64							
Brest	0739	■								
Caracas	M112SLN	■	S. 65							
Dallas	(E/M)1643/1644	■ ■ ■	S. 66	S. 215				S. 376		
Denver	E1310	■	S. 74							
Hamburg	1700	■	S. 76	S. 223						
Lecce	1405	■	S. 80							
Liège	1540	■						S. 378	S. 397	S. 420
Liverpool	(E/M)1313	■ ■ ■		S. 225				S. 378	S. 399	S. 426
London	113	■	S. 81					S. 380		S. 434
Los Angeles	M1642	■	S. 86							
Luxembourg	199/1500	■	S. 88					S. 380	S. 404	S. 437
Marseille	(E)1138	■ ■	S. 91	S. 226				S. 381		S. 439
Meran	M112	■								
New York	1810	■	S. 103					S. 382		
Paris	(E/K)138	■ ■ ■	S. 106	S. 233				S. 383	S. 406	S. 442
Potsdam	M112PL	■	S. 117							
Rotterdam	(E)1401	■ ■	S. 118	S. 246				S. 385		S. 444
San Francisco	(E)1301	■ ■	S. 124	S. 256				S. 386		S. 446
Stockholm	(E)1140/1141	■ ■	S. 132	S. 263				S. 388		S. 448
Tōkyō	(M)1710	■ ■	S. 143							S. 450
Toulon	0737	■								
Trondheim	E1430/1431	■	S. 148	S. 275				S. 390		
Verona	1510, E1800, M151	■ ■ ■	S. 155					S. 390		
Vitória	(M)1515	■ ■	S. 163							
Weimar	M112SLN	■	S. 166							
Wien	M123	■	S. 167							
Serienunabhängige Produkte			■ ■ ■ ■	S. 168	S. 292	S. 312	S. 346			S. 451
<b>duranorm®</b>										
Alta	E1433	■	S. 182							
Baden	E1388	■	S. 182							
Birmingham	1117	■	S. 183							
Cardiff	E1850	■	S. 186							
Denver	E1310	■	S. 188							
Dublin	1124	■	S. 188							
Essen	E1555	■	S. 189							
Frankfurt	117	■	S. 189							
Helsingborg	E1730	■	S. 190							
Lima	1962	■								S. 462
Maribor	1766	■	S. 191							
Milos	1617	■	S. 192							
Narvik	E1430	■	S. 193							
Utrecht	E1444	■	S. 194							
Serienunabhängige Produkte			■ ■ ■	S. 194	S. 298					

10 RD-Profiltür- Schutz- beschläge	11 FS-Profiltür- Garnituren	12 Schutz- beschläge	13 FS-Schutz- beschläge	14 Kombi- Schutz- beschläge	15 Fenstergriffe	16 Balkontür- Garnituren	17 PSK-Griffe	18 HS- Garnituren	19 eTür- beschläge	20 eFenster- griffe
					S. 652					
					S. 653					
					S. 654					
			S. 560	S. 624	S. 654					
					S. 655					
					S. 655					
	S. 478	S. 504	S. 565	S. 628	S. 658		S. 748	S. 760	S. 778, 794	S. 806
					S. 660	S. 726	S. 748	S. 761		S. 809
			S. 570	S. 629	S. 663	S. 727		S. 763		
			S. 573	S. 629	S. 666					
					S. 667	S. 728		S. 764		
			S. 575	S. 630	S. 668			S. 765		
		S. 505			S. 670					
			S. 583	S. 632	S. 671	S. 729		S. 766		
		S. 505								
					S. 674	S. 730				
S. 480										
	S. 506				S. 676	S. 731				
				S. 632	S. 680					
				S. 633	S. 681	S. 733				
S. 481	S. 508	S. 508	S. 586	S. 633	S. 684					
	S. 510									
	S. 511			S. 634	S. 685	S. 734	S. 749			S. 810
S. 468	S. 483	S. 513	S. 591	S. 635	S. 689		S. 751	S. 767		
	S. 488		S. 599							
	S. 490		S. 604	S. 636	S. 691					
	S. 492	S. 515	S. 609	S. 636	S. 692					
		S. 517		S. 637	S. 693	S. 735		S. 768		S. 811
					S. 695	S. 736	S. 752	S. 769		S. 812
			S. 618	S. 638	S. 699					S. 814
		S. 519		S. 638	S. 699					
					S. 701					
	S. 494	S. 521		S. 640	S. 701	S. 738		S. 770	S. 786	
		S. 548								
		S. 549								
		S. 550								
					S. 720					
		S. 552								
					S. 720					
		S. 553								
						S. 742				





## Aluminium

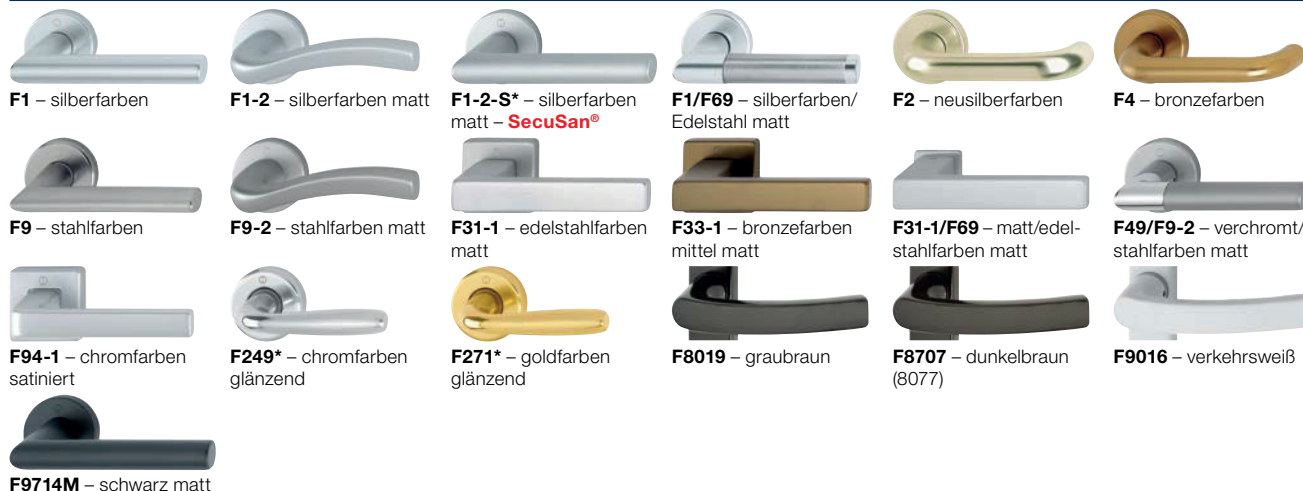

## Edelstahl



## Kunststoff



## Messing

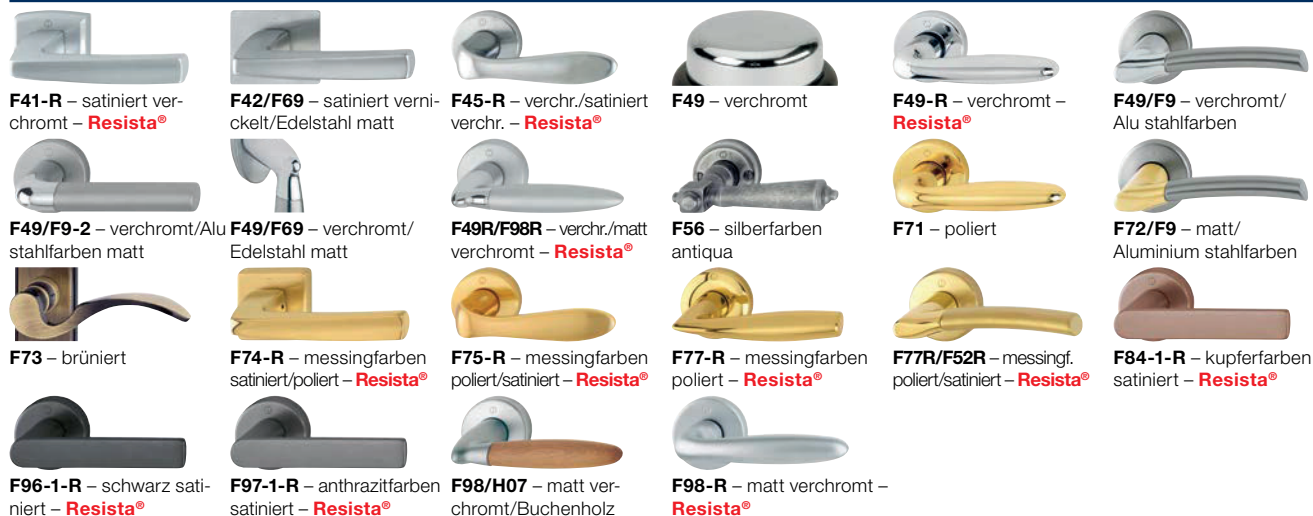

## Sortiments-Kennzeichnung



**DIY-Sortiment**  
(SB-Verpackung)

Farbabweichungen sind drucktechnisch bedingt.  
\* nur für Innenbereich geeignet

